

IWS650



105866

Bartscher GmbH
Franz-Kleine-Str. 28
D-33154 Salzkotten
Tyskland

tlf. +49 5258 971-0
fax.: +49 5258 971-120
Service hotline: +49 5258 971-197
www.bartscher.com



Version: 1.0

Forberedelsesdato: 2023-01-26

Original betjeningsvejledning

1	Sikkerhed	2
1.1	Forklaring af advarselsord	2
1.2	Sikkerhedstips	3
1.3	Brug som beregnet	6
1.4	Ukorrekt brug	6
2	Generelle oplysninger.....	7
2.1	Ansvar og garanti.....	7
2.2	Ophavsret beskyttelse	7
2.3	Overensstemmelseserklæring	7
3	Transport, emballage og opbevaring	8
3.1	Leveringskontrol.....	8
3.2	Emballage.....	8
3.3	Opbevaring	8
4	Tekniske data	9
4.1	Tekniske data	9
4.2	Apparatets funktioner.....	10
4.3	Kompilering af apparatets komponenter	11
5	Installation og betjeninga.....	12
5.1	Installation.....	12
5.2	Betjening.....	19
6	Rengøring.....	23
6.1	Sikkerhedsanvisninger ved rengøring.....	23
6.2	Rengøring	23
7	Mulige driftsfejl.....	24
8	Bortskaffelse.....	26



Læs grundigt denne betjeningsvejledning før anvendelse og opbevar den i et nemt tilgængeligt sted!

Denne betjeningsvejledning indeholder en beskrivelse af enhedens installation, dens drift og vedligeholdelse og er en vigtig kilde til information og vejledning. Forudsætningen for sikker og korrekt betjening af apparatet er kendskabet til alle sikkerheds- og driftsinstruktioner, der findes i enheden. Desuden gælder bestemmelserne om ulykkesforebyggelse, sundheds- og sikkerhedsbestemmelser og gældende lovbestemmelser i enhedens anvendelsesområde.

Læs venligst denne betjeningsvejledning inden du begynder at arbejde med enheden, og især inden du sætter den i brug, for at undgå skader på personer og ting. Ukorrekt brug kan medføre skade.

Denne betjeningsvejledning er en integreret del af produktet og skal altid opbevares i nærheden af enheden. Den skal også være tilgængelig til enhver tid. Når enheden overføres, er det også nødvendigt at give denne betjeningsvejledning.

1 Sikkerhed

Apparatet er lavet i henhold til gældende regler for teknologi. Dette apparat kan dog være en farekilde, hvis den bruges uhensigtsmæssigt eller ukorrekt. Alle brugere skal overholde oplysningerne i denne brugsvejledning og overholde sikkerhedsinstruktionerne.

1.1 Forklaring af advarselsord

Vigtige sikkerhedsoplysninger og advarselsoplysninger er angivet i denne betjeningsvejledning med de relevante advarselssymboler. Disse bemærkninger skal nøje overholdes, for at undgå ulykker, skader på personer og ejendom.



FARE!

FARE symbolet advarer om farer, der medfører alvorlig skade eller død, hvis de ikke undgås.



ADVARSEL!

ADVARSEL symbolet advarer om farer, der kan medføre moderate eller alvorlige skader eller død, hvis det ikke undgås.



FORSIGTIG!

FORSIGTIG symbolet advarer om farer, der kan forårsage mindre eller moderate skader, hvis de ikke undgås.

OBS!

Signalord **OBS** angiver mulig skade på ejendommen, der kan opstå, hvis du ikke følger sikkerhedsanvisningerne.

HENVISNING!

HENVISNING symbolet informerer brugeren om yderligere oplysninger og brugsanvisninger.

1.2 Sikkerhedstips

Elektrisk strøm

- Overspænding eller forkert installation kan medføre elektrisk stød.
- Enheden kan kun tilsluttes, hvis dataene på typeskiltet svarer til netspændingen.
- Enheden skal holdes tør, for at undgå elektriske kortslutninger.
- Hvis der opstår funktionsfejl under drift, skal du straks afbryde apparatet fra strømforsyningen.
- Rør ikke stikket med våde hænder.
- Rør aldrig apparatet, når det er i vandet. Afbryd straks apparatet fra strømforsyningen.
- Alle reparationer eller åbning af kabinettet må kun udføres af specialister og ved passende værksteder.
- Bær ikke apparatet ved at holde på strømkablet.
- Lad ikke strømkablet komme i kontakt med varmekilder og skarpe kanter.
- Du må ikke bøje, klemme eller tænde strømkablet.
- Strømkablet skal foldes helt ud.

- Placer aldrig apparatet eller andre genstande direkte på strømkablet.
- Tag altid fat i stikket, for at afbryde apparatet fra strømforsyningen.
- Strømkablet skal kontrolleres jævnligt med hensyn til beskadigelse. Brug ikke enheden hvis kablet er beskadiget. Hvis det viser sig, at strømkablet er beskadiget, kontakt en kvalificeret elektriker eller serviceværksted for at få det udskiftet.

Brandfarlige materialer

- Udsæt aldrig apparatet til høje temperaturer, såsom en komfur, åben ild, varmeudstyr og lign.
- Rengør apparatet regelmæssigt for at undgå brandfare.
- Undlad at dække apparatet med aluminiumsfolie eller klud.
- Brug kun apparatet ved hjælp af de materialer, der er udpeget til dette formål og med de relevante temperaturindstillinger. Materialer, fødevarer og madrester i apparatet kan antændes.
- Brug ikke apparatet i nærheden af letantændelige materialer, såsom benzin, alkohol. Høj temperatur forårsager fordampning af disse materialer, og som følge af kontakt med antændelseskilder kan der forekomme en eksplosion.
- I tilfælde af brand skal du frakoble apparatet fra strømforsyningen, inden du udfører passende slukning. Sluk aldrig ilden med vand, når apparatet er tilsluttet strømforsyningen. Når ilden er slukket, skal der sikres en tilstrækkelig tilførsel af frisk luft.

Elektromagnetisk felt

- Magnetiserede genstande som kreditkort, databærere og regnemaskiner må ikke være i nærheden af apparatet, når det er tændt. Det magnetiske felt kan beskadige dem.
- Du må ikke åbne bunddækslet!
- Placer altid køkkenredskaber midt i kogefeltet, så bunden af gryderne dækker det elektromagnetiske felt så meget som muligt.
- Videnskabelige undersøgelser har vist, at en induktionskogeplade ikke udgør en trussel. Ikke desto mindre skal folk, der har en pacemaker, holde mindst 60 cm afstand fra apparatet, mens de arbejder.

Sikkerhed ved betjening af induktionskogepladen

- Kogefeltet bliver meget varm under drift.

Information: Induktionskogepladen som sådan genererer ikke varme under tilberedningsprocessen. Kogegrejens temperatur opvarmer

kogepladen, og overfladen forbliver varm efter brug. Rør ikke apparatets varme overflader.

- Apparatet kan kun transporteres og rengøres, når det er helt afkølet.
- Sprøjt ikke varme overflader med koldt vand eller brandfarlige væsker.
- Anbring ikke køkkenredskaber, låg, knive eller andre metalgenstande direkte på kogefeltet. Disse elementer bliver varme, efter du har tændt for apparatet.
- Bemærk, at genstande såsom ringe, ure osv. kan blive opvarmet, når de er tæt på kogepladen.
- Undgå at placere aluminiumsfolie eller metalplader direkte på varmeoverfladen, for at undgå overophedning.
- Lukkede beholdere, såsom dåser, må ikke opvarmes på kogefeltet. Det resulterende overtryk kan forårsage, at beholderen eller dåsen eksploderer (sprænger). Dåsemad opvarmes bedst ved at åbne dåsen og lægge den i en gryde fyldt med en lille mængde vand, som skal placeres til opvarmning på opvarmningsfeltet.
- Overfladen på kogepladen er lavet af varmebestandigt glas. I tilfælde af skade, selv om det kun er en lille revne, skal du straks afbryde apparatet fra strømforsyningen og kontakte kundeservice.

Driftspersonale

- Apparatet kan anvendes af personer med begrænset fysisk, sensorisk, mental evne og med lidt erfaring og/eller viden, hvis de overvåges eller instrueres i sikker brug af apparatet og forstår de deraf følgende risici. Forlad ikke apparatet uovervåget under drift.
- Hold børn væk fra apparatet og strømkablet.
- Børn skal overvåges for at sikre, at de ikke leger eller starter apparatet.

Ukorrekt anvendelse

- Ukorrekt eller forbudt brug kan beskadige apparatet.
- Anvend kun apparatet, hvis dets tekniske tilstand ikke viser nogen fejl og giver mulighed for sikker drift.
- Apparatet må kun anvendes, hvis alle tilslutninger er lavet i overensstemmelse med forskrifterne.
- Apparatet kan kun bruges, når det er rent.
- Brug kun originale reservedele. Forsøg aldrig at reparere apparatet selv.
- Foretag ikke ændringer eller modifikationer på apparatet.

1.3 Brug som beregnet

Enhver brug af apparatet til formål, der er forskellig og / eller afvigende fra den normale tilsigtede anvendelse som beskrevet nedenfor, er forbudt og betragtes som utilsigtet brug.

Følgende anvendelse er i overensstemmelse med den tilsigtede anvendelse:

- Opvarmning og varmeholdelse ved hjælp af passende gryder.

1.4 Ukorrekt brug

Ukorrekt brug kan medføre personskade og ejendom forårsaget af farlig spænding, brand og høje temperaturer. Apparatet må kun bruges til de værker, der beskrives i denne betjeningsvejledning.

Følgende anvendelse er ikke i overensstemmelse med den påtænkte anvendelse:

- Opvarmning af brændbare, skadelige, let fordampende eller lignende væsker og materialer.

2 Generelle oplysninger

2.1 Ansvar og garanti

Alle oplysningerne og tips i denne betjeningsvejledning er udarbejdet under hensyntagen til gældende regler, aktuelle tekniske og professionelle viden samt vores mange års erfaring. Ved bestilling af specielle modeller eller ekstra muligheder, og i tilfælde af brugen af den nyeste tekniske viden, kan apparatet, der leveres under visse omstændigheder, afvige fra forklaringerne og talrige tegninger i denne brugsanvisning.

Producenten er ikke ansvarlig for eventuelle skader eller mangler som følge af:

- manglende overholdelse af anvisningerne,
- ukorrekt brug,
- indførelse af tekniske ændringer,
- brug af uautoriserede reservedele.

Vi forbeholder os retten til at foretage tekniske ændringer af produktet for at forbedre dets ydeevne og kvalitet.

2.2 Ophavsret beskyttelse

Denne betjeningsvejledning, tekster, tegninger, billeder og andre elementer, der er indeholdt i den, er beskyttet af ophavsretten. Det er forbudt at gengive indholdet af betjeningsvejledningen i enhver form og på nogen måde (herunder fragmenter) og bruge og / eller overføre dets indhold til tredjepart uden producentens skriftlige samtykke. Overtrædelse af ovenstående resultat medfører pligten til at betale erstatning. Vi forbeholder os retten til at forfølge yderligere krav.

2.3 Overensstemmelseserklæring

Apparatet overholder gældende standarder og EU-retningslinjer. Ovenstående er bekræftet i EF-overensstemmelseserklæringen. Hvis det er nødvendigt, vil vi med glæde sende dig den relevante overensstemmelseserklæring.

3 Transport, emballage og opbevaring

3.1 Leveringskontrol

Ved modtagelse af leveringen skal du straks kontrollere, om apparatet indeholder alle komponenter, og at den ikke er blevet beskadiget under transporten. I tilfælde af synlig transportskader, skal du nægte at modtage apparatet eller acceptere på specielle betingelser. På transportselskabets transportdokumenter / fragtbrev skal du mærke omfanget af skaden og lave en klage. Skjulte skader skal indberettes umiddelbart efter, at de er blevet identificeret, da der kun kan påberåbes fordringer inden for de gældende frister.

I mangel af dele eller tilbehør bedes du kontakte vores kundeserviceafdeling.

3.2 Emballage

Kast ikke kartonen væk. Det kan være nødvendigt at opbevare apparatet, når den flyttes, eller når apparatet sendes til vores servicecenter i tilfælde af skade.

Apparatets emballage og individuelle komponenter er lavet af genanvendelige materialer. Dette gælder: folier og plastposer, papemballage.

Ved bortskaffelse af emballage skal du overholde reglerne i dit land.

Genbrugsemballager skal genanvendes.

3.3 Opbevaring

Hold emballagen lukket, indtil apparatet er installeret, og følg markeringen vedrørende indstilling og opbevaring. Emballagen bør kun opbevares under følgende forhold:

- i lukkede rum
- skal opbevares i et tørt og støvfrit miljø
- væk fra aggressive midler
- på et sted, der er beskyttet mod sollys
- på et sted, der er beskyttet mod mekaniske stød.

Ved længere opbevaring (mere end tre måneder) skal tilstanden for alle dele og emballagen kontrolleres regelmæssigt. Emballagen skal udskiftes med nye, om nødvendigt.

4 Tekniske data

4.1 Tekniske data

Navn:	induktionsvarmeholdende system IWS650
Artikelnummer:	105866
Materiale:	rustfrit stål
Antal varmepladser:	1
Maks. effekt i W:	650
Passende arbejdsbordpladetykkelse i mm:	4 - 20
Maksimal arbejdsbordpladetemperatur °C:	35
Temperaturområde for induktionsopvarmningssystemet op til, i °C:	55
Chafing-Dish madvarmer temperaturområde op til, °C	100
Antal effektrin:	20
Tilslutningsværdi:	0,65 kW 230 V 50 Hz
Mål (bredde x dybde x højde) i mm:	338 x 338 x 168
Vægt i kg:	4,7

Vi forbeholder os retten til at foretage tekniske ændringer!

Version / egenskaber

- Type varmepladser: induktion
- Tilpassede madvarmere til Chafing Dish:
 - 2/3 GN
 - 1/1 GN
 - rund op til 40 cm
- Egnet arbejdsbordplademateriale:
 - glas
 - keramik
 - marmor
 - kvarts
 - kamień
- Regulering: effekt
- Betjeningspanel
 - separat
 - kabellængde: 2 m
- Grydedetektion
- Digitalt display
- Overophedningssikring
- Tænd/sluk-knap
- Styring: elektronisk, berøringsknapper
- Apparatets forbindelse: klar til tilslutning
- Vaskbart luftfilter
- Inklusiv: 1 afstandsstykke

DK

4.2 Apparatets funktioner

Arbejdsbordpladen kan bruges som varme- eller arbejdsflade, takket være det "usynlige" induktionsvarmeholdende system. Den imponerende teknologi muliggør opvarmning af Chafing Dish madvarmeren op til 100°C, når den er monteret under en arbejdsbordplade, mens arbejdsbordpladetemperaturen når et maksimum på 35°C.

4.3 Kompilering af apparatets komponenter

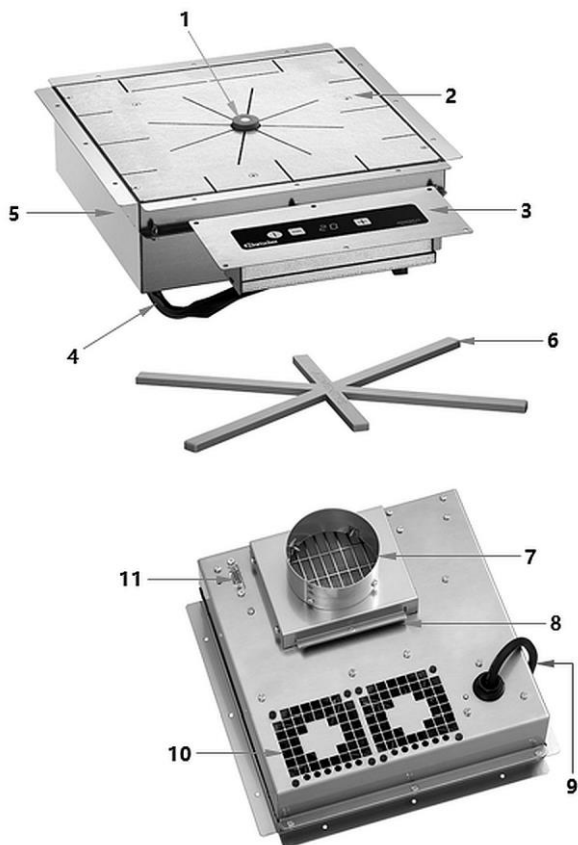

DK

Fig. 1

- | | |
|------------------------------------|--|
| 1. Gryde-detektionsfunktion | 2. Varmeoverflade |
| 3. Styreenhed | 4. Forbindelseskablet mellem apparatet og styreenheden |
| 5. Hus | 6. 1 afstandsstykke |
| 7. Lufttilførselstragt | 8. Støvfiler og fedtfilter |
| 9. Tilslutningskabel | 10. Ventilationshuller |
| 11. Styreenhedens tilslutningsstik | |

5 Installation og betjeninga

5.1 Installation

Udpakning / indstilling

- Pak apparatet ud og fjern alle eksterne og interne emballageelementer og transportsikringer.



FORSIGTIG!

Fare for kvælning!

Børn må ikke få adgang til emballagematerialer som plastposer og polystyrenkomponenter.

- Hvis der er en beskyttende film på apparatet, skal du fjerne den. Beskyttelsesfolien bør fjernes langsomt for ikke, at efterlade eventuelle rester af klæbemidlet. Fjern eventuelle rester af klæbemidlet med et egnet opløsningsmiddel.
- Pas på ikke at skade skiltet eller advarselsindikationer på apparatet.
- Placer **aldrig** apparatet i fugtige eller våde omgivelser.
- Installer apparatet, så forbindelserne er let tilgængelige for hurtig afbrydelse, hvis det er nødvendigt.
- Apparatet skal placeres på en overflade med følgende egenskaber:
 - med tilstrækkelig bæreevne, vandbestandig, tør og modstandsdygtig overfor høje temperaturer
 - stor nok til at arbejde sammen med apparater uden problemer
 - let tilgængelig
 - med god ventilation.
- Undlad at montere apparatet i nærheden af enheder eller genstande, der er følsomme over for magnetfelter (f.eks. radioer, fjernsyn osv.).
- Hold en afstand på mindst 5 -10 cm fra letantændelige vægge eller andre genstande.

Installation af induktionsopvarmningssystem

Apparatet monteres under den passende arbejdsbordplade og styreenheden i arbejdsbordpladen. Følg nedenstående anvisninger under montage:

Forholdsregler ved installation

- Afstanden mellem kanten af bordpladen og kanten af induktionsvarmesystemet skal være mindst 20 mm, samt afstanden mellem 2 apparater installeret ved siden af hinanden

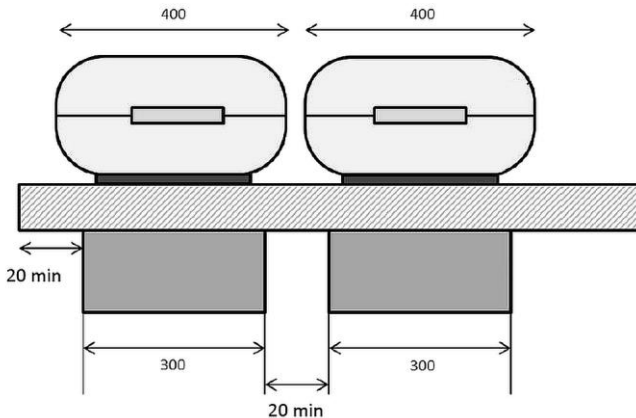
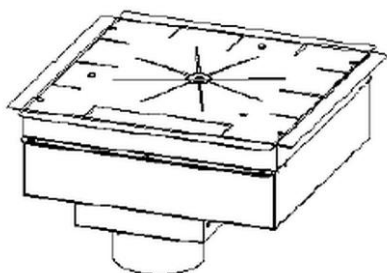

Fig.2

- Sørg for, at temperaturføleren placeret i midten af monteringssettet har god kontakt med bordpladen under installationen.
- Det er nødvendigt at tilføre frisk luft gennem et rør, der skal forbindes til en tragt placeret under apparatet.
- Sørg for, at møblerne, som sættet er installeret i, er godt ventileret for at tillade varm luft at slippe ud af induktionssættets ventilatorer.
- Bordpladens tykkelse må ikke overstige 20 mm. Hvis bordpladen er tykkere end 20 mm, er en tilpasning nødvendig.

Fastgørelse af apparatet til arbejdsbordpladen



1. Pak ud og kontroller apparatet.

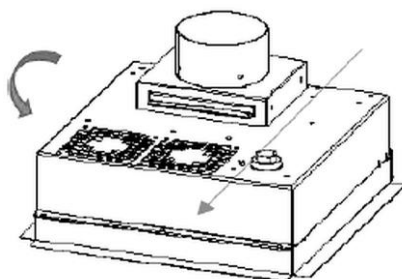

2. Fjern skruerne på rammen.

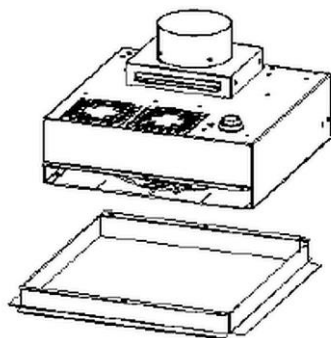

3. Tag rammen af apparatet.

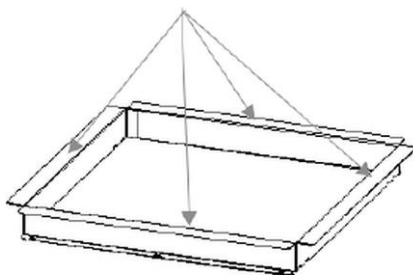

4. Rengør rammen og klæbepuden.

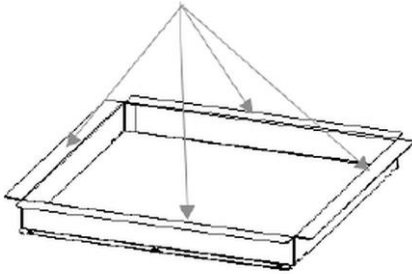

5. Påfør klæbestrimlen rundt om rammen.

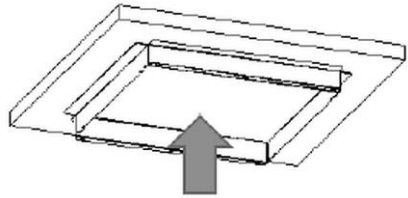

6. Tryk rammen fast på puden, så klæbestrimlen klæber til rammen.

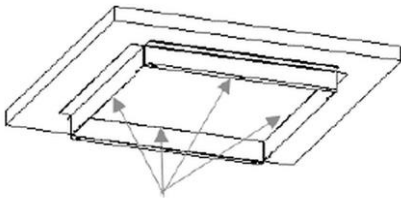

7. Rengør de områder, hvor klæbestrimlen er blevet fastgjort. Skær overskydende lim af vinkelret på kanten af rammen.

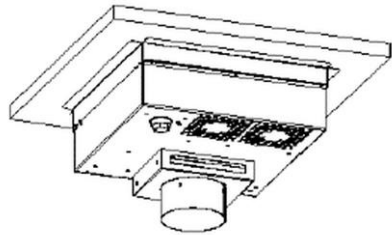

8. Fastgør rammen til apparatet og skru den fast igen med forbindelsesskruerne.

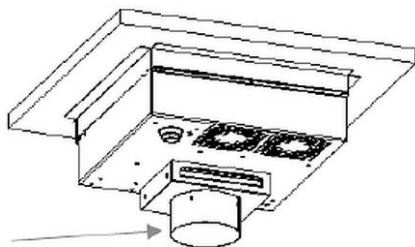

9. Tilslut et rør med en diameter på 100 mm til tragten, der tilfører frisk luft.

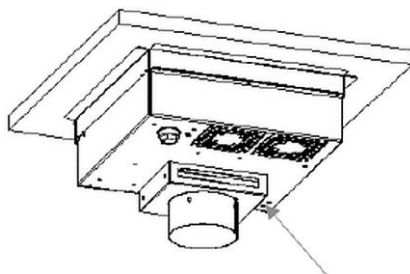

10. Fjern styreenheden fra apparatet.

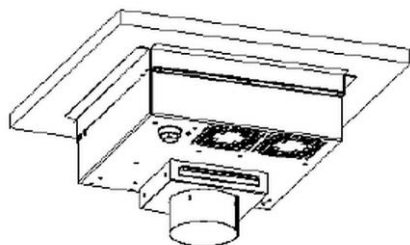

11. Foretag den elektriske tilslutning i henhold til oplysningerne i kapitlet "Tilslutning - Strøm".

DK

Forsænket i arbejdsbordpladen

Hvis arbejdsbordpladen er tykkere end 20 mm, er en tilpasning nødvendig. Følg derefter disse trin.

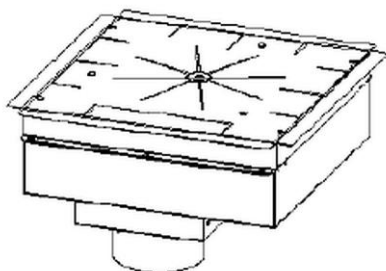

1. Pak ud og kontroller apparatet.

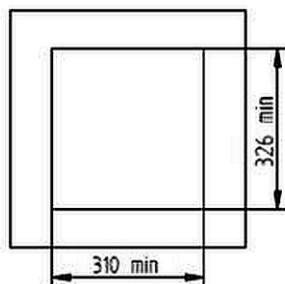

2. Lav et 310 x 326 mm udskæring i bordpladen.

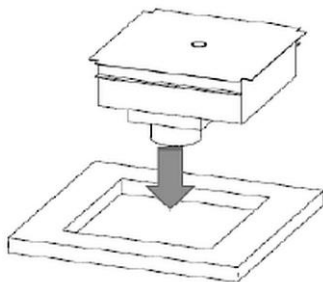

3. Placer styreenheden i udkæringen.

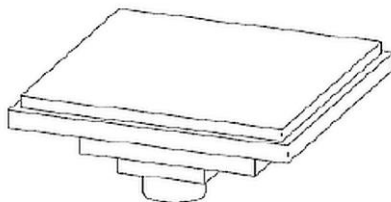

4. Dæk samlesættet med en del af bordpladeelementet.

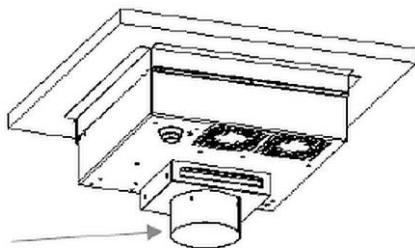

5. Tilslut et rør med en diameter på 100 mm til tragten, der tilfører frisk luft.

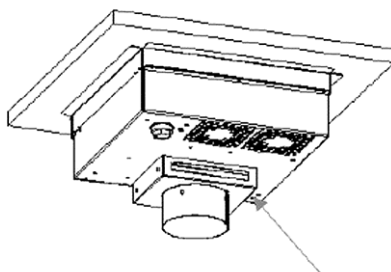

6. Fjern styreenheden fra apparatet.

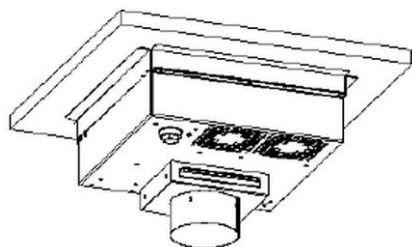

1. Foretag den elektriske tilslutning i henhold til oplysningerne.

Fjernelse af styreenheden

1. Skær et passende hul i arbejdsbordpladen til styreenheden.

Udskæringsdimensioner: **162 x 46 mm**

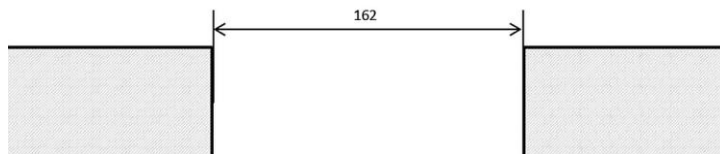

Fig.3

2. Placer styreenheden i udskæringen.

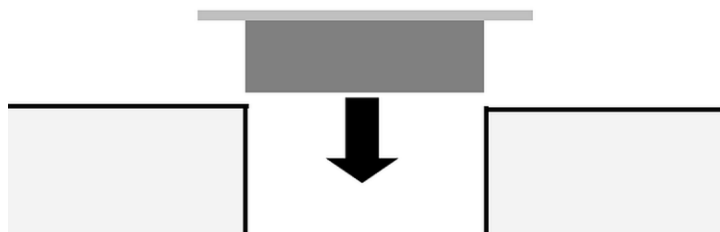

Fig. 4

3. Skru styreenheden fast på arbejdsbordpladen med de medfølgende skruer.



Fig.5

Tilslutning til strømforsyning

- Kontroller, at apparatets tekniske data (se typeskiltet) svarer til dataene i det lokale netværk.
- Tilslut apparatet til en enkelt, jordet og tilstrækkeligt beskyttet stikkontakt. Tilslut ikke apparatet til en stikkontakt med flere stik.
- Tilslut tilslutningsledningen, så ingen kan træde på den eller gå over den.
- Brug ikke apparatet med en ekstern timer eller fjernbetjening.
- Apparatets og styreenhedens tilslutningskabel føres ud og tilsluttes under apparatet.
- Apparatet tilsluttes strømforsyningen ved hjælp af et tilslutningskabel, der er placeret i den relevante enkeltstikdåse.
- Forbindelsen mellem styreenheden og induktionsvarmesystemet sker via et D-Sub stik og en stikkontakt.

5.2 Betjening

Sådan fungerer induktionsvarmefelter

I induktionskomfurer tilføres elektrisk spænding til en ledende spole under glas. Dette skaber et magnetfelt, der som en fysisk effekt opvarmer bunden af skålen.

Dette sparer tid og energi, fordi her - i modsætning til traditionelle kogezone - sker ikke opvarmning af varmeapparatet og glasvarmefeltet.

En anden fordel - takket være de tekniske egenskaber beskrevet ovenfor - er en meget kort tilberedningstid.

Derudover skifter varmforsyningen straks med hver ændring af indstillingen og kan reguleres nøjagtigt. Induktionsvarmepladen reagerer på ændringer i indstillingerne så hurtigt som et gaskomfur, fordi energien straks når gryden uden først at skulle opvarme andre materialer.

Induktionsteknologien kombinerer denne reaktionshastighed med den største fordel ved strømmen, hvilket muliggør nøjagtig varmeindgangs kontrol.

Kogegrej

Dette induktionsapparat er udstyret med en grydedetektion.

For at kontrollere, at dit køkkengrej er egnet til induktion, skal du udføre følgende test:

- sæt gryden på apparatets kogefelt,
- vælg niveau 4 med kontrolenheden,
- hvis displayet ikke blinker, er gryden kompatibel;
- hvis displayet blinker, er gryden ikke blevet genkendt og kan derfor ikke bruges.

Du kan også kontrollere kompatibiliteten af gryden med en magnet: Hvis magneten klæber til bunden af gryden, er gryden egnet til induktionsapparater.

Egnede køkkenredskaber

- Køkkengrej lavet af jern
- Køkkengrej lavet af emaljeret jern
- Gryder/pander lavet af stål eller emaljeret støbejern
- Støbejernsgryder/pander
- Køkkengrej i rustfrit stål
- Aluminium køkkengrej med en speciel bund.

Uegnet køkkengrej:

- Køkkengrej af glas, keramik eller ler
- Aluminium køkkengrej uden en speciel bund.
- Køkkengrej af bronze eller kobber
- Køkkengrej med fødder
- Beholdere med en svulmende bund

OBS!

Stil ikke plastikbeholdere på apparatets varme kogefelt!

Før apparatet tages i brug

1. Før du starter med at bruge apparatet, skal du rengøre det i overensstemmelse med anvisningerne angivet i **6. "Rengøring"**.
2. Afstandsstykket skal altid placeres mellem varmepladen og den passende Chafing Dish varmeren.

HENVISNING!

Marker midten af apparatet med en markør efter eget valg.

3. Placer Chafing Dish varmeren på afstandsstykket.
4. Fyld Chafing Dish med varmt vand. Overhold de relevante oplysninger om påfyldningsniveau for den respektive varmere.
5. Placer den passende GN-beholder med de valgte retter i Chafing Dish varmeren.
6. Tilslut apparatet til et enkelt jordet stikkontakt.

Betjeningslementer

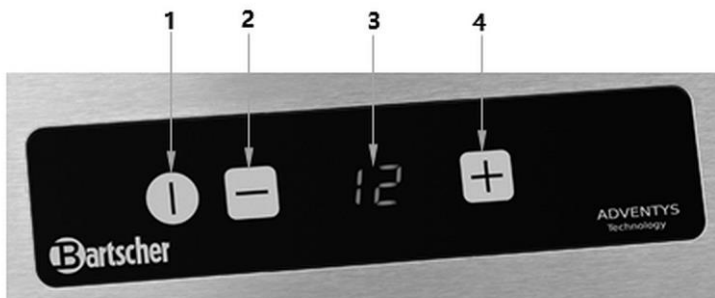

DK

Fig. 6

1. Tænd/Sluk-knap
2. Knappen til at reduktion indstillingsværdien
3. Digitalt display
4. Knappen til at hæve indstillingsværdien

Indstillinger

1. Tænd for apparatet med tænd/sluk-knappen på styreenheden. Nummeret "0" vises på det digitale display. Der sendes ingen strøm på dette tidspunkt.

2. Brug knapperne "+" eller "-" til at vælge den ønskede effekt i området 1 - 20 afhængigt af maden.

Det indstillede effektniveau vises på det digitale display.

Induktionen overføres fra apparatet under arbejdsbordpladen gennem afstandsstykket til Chafing Dish-varmeren.

Følgende temperaturer nås under drift:

- induktionsopvarmningssystem: op til 55 °C
- Chafing-Dish madvarmerens temperaturområde: op til 100 °C
- maksimal arbejdsbordpladetemperatur: 35 °C.

Maden holdes varm inden for de indstillede værdier.

3. Server varm mad efter behov.

ADVARSEL!

Når du åbner låget eller serverer mad kan varm damp eller varm mad forårsage forbrændinger på dine arme og hænder

Vær yderst forsigtig, når du åbner Chafing Dish-varmelåget og serverer varm mad.

Brug passende beskyttelseshandsker.

4. Åbn forsigtigt låget på Chafing Dish varmeren og fjern maden fra GN-beholderen.

Slukning af apparatet

1. Apparatet skal slukkes med tænd/sluk-kontakten, så snart den ønskede effekt er opnået, eller når apparatet ikke længere bruges.
2. Afbryd apparatet fra strømforsyningen (tag stikket ud!).

6 Rengøring

6.1 Sikkerhedsanvisninger ved rengøring

- Apparatet skal afbrydes fra strømforsyningen inden rengøring.
- Lad apparatet afkøle helt.
- Sørg for, at der ikke kommer vand ind i apparatet. Sænk ikke apparatet under rengøring i vandet eller andre væsker. Brug ikke vandstråle under tryk for at rengøre apparatet.
- Brug ikke skarpe eller metalgenstande (kniv, gaffel osv.) til at rengøre apparatet. Skarpe genstande kan beskadige enheden og føre til elektrisk stød, når det kommer i kontakt med ledende komponenter.
- Brug ikke slibemidler, der indeholder opløsningsmidler eller kaustiske rengøringsmidler. Disse kan beskadige overfladen.

6.2 Rengøring

1. Rengør apparatet jævnlgt.
2. Tør apparatets hus af under arbejdsbordpladen med en blød, let fugtig klud.
3. Tør de vaskede overflader grundigt af med en blød klud efter rengøring.
4. Ventilationsåbningerne på bunden af apparatet må ikke være tilstoppede med snavs eller støv. De skal rengøres regelmæssigt med en børste eller støvsuger.
5. Rengør regelmæssigt støvfilteret og fedtfilteret under apparatet. Det kan tages af for rengøring:
 - fjern støv- og fedtfilterne (ved lufttilførselstragten),
 - sæt støv- og fedtfilteret i opvaskemaskinen eller rengør det under rindende varmt vand,
 - tør støvfilteret og fedtfilteret grundigt, inden du sætter apparatet i igen.

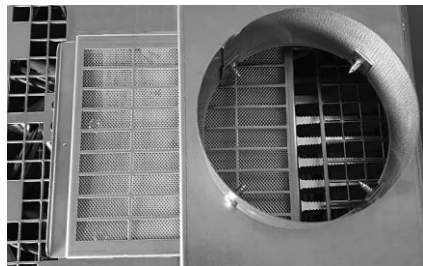

Fig. 7

6. Tør afstandsstykket af med en blød, fugtig klud. Til sidst skal du tørre det.
7. Rengør efter hver brug de apparater, der bruges til at holde varmen (f.eks. Chafing Dish) i overensstemmelse med brugsanvisningen for disse apparater.

7 Mulige driftsfejl

Nedenstående tabel beskriver mulige årsager og metoder til at fjerne drifts-
betjeningsfejl, der kan opstå under driften af apparatet. Hvis de opståede driftsfejl
ikke kan rettes, bedes du kontakte servicecentret.

Angiv artikelnummer, modelnavn og serienummer. Disse data findes på apparatets
typeskilt.

Fejlkode	Årsag	Løsning
Det digitale display lyser kraftigt ved opstart	Denne indikator er normal	Foretag indstillinger
Kortslutning under opstart	Defekt elektrisk system	Kontroller elektriske forbindelser
Ventilationen fortsætter i et par minutter, efter at apparatet er slukket	Apparatet køler ned	Dette er normalt
Apparatet virker ikke, det digitale display forbliver slukket	Ingen strøm	Kontroller sikringen
	Defekt strømforsyningstilslutning	Tjek afbryderen
"F-" vises på det digitale display	En knap på betjeningsfeltet er permanent aktiv	Kontakt kundeservice, hvis fejlen fortsætter

Mulige driftsfejl

Fejlkode	Årsag	Løsning
"F" vises på det digitale display	Overophedet elektrisk kredsløb	Tjek apparatets elektriske kredsløb og se, om det virker
Apparatet virker ikke længere, en kode vises på displayet	De elektriske kredsløb fungerer ikke korrekt	Kontakt kundeservice
Efter at have tændt for apparatet og kogezone, fortsætter den valgte indikator med at blinke	Det anvendte køkkengrej er ikke egnet til induktion eller har en diameter på mindre end 12 cm	Overhold bemærkningerne angivet i afsnittet "Kogegrej"
Kogegrejet larmet, når det holdes varmt	Det er en vibration, der skabes i kogegrej ved at cirkulere elektricitet	Med nogle typer køkkengrej er dette symptom normalt og ikke farligt
Apparatet lugter, når det bruges første gang	Nyt apparat	Kør apparatet i en halv time med en gryde fyldt med vand

8 Bortskaffelse

Elektrisk udstyr



Elektrisk udstyr er markeret med dette symbol. Elektrisk udstyr skal bortskaffes og genanvendes på en forsvarlig og miljøvenlig måde. Brug ikke elektriske apparater i husholdningsaffald. Afbryd enheden fra strømforsyningen, og fjern forbindelseskablet fra apparatet.

Elektriske apparater skal tages til udpegede indsamlingssteder.