

W3000 E



825214

FRANÇAIS

Table des matières

1. Sécurité 34
1.1 Consignes de sécurité 34
1.2 Explication des symboles 37
1.3 Utilisation conforme 38

2. Généralités 39
2.1 Responsabilité et garantie 39
2.2 Protection des droits d’auteur 39
2.3 Déclaration de conformité 39

3. Transport, emballage et stockage 40
3.1 Inspection suite au transport 40
3.2 Emballage 40
3.3 Stockage 40

4. Données techniques 41
4.1 Indications techniques 41
4.2 Aperçu des composants 42

5. Installation et utilisation 43
5.1 Installation 43
5.2 Utilisation 46

6. Nettoyage 47

7. Elimination des éléments usés 48

Bartscher GmbH
Franz-Kleine-Str. 28
33154 Salzkotten
Allemagne

Tél.: +49 5258 971-0
Fax: +49 5258 971-120
Assistance technique – Hotline : +49 5258 971-197
www.bartscher.com



Avant d'utiliser l'appareil, lire attentivement la notice d'utilisation et la conserver en un lieu facilement accessible !

La présente notice d'utilisation décrit l'installation, la manipulation et la maintenance de l'appareil, elle sert de source d'informations et d'ouvrage de référence.

La connaissance du contenu de la présente notice d'utilisation constitue une des conditions qui vous permet de vous protéger contre les risques, d'éviter les erreurs et, par conséquent, d'assurer une utilisation sûre et à l'abri des pannes.

En outre, il convient de respecter les consignes locales de prévention des accidents et les dispositions générales de sécurité valables pour l'utilisation de l'appareil.

La présente notice d'utilisation fait partie intégrante du produit; la conserver à proximité de l'appareil afin que le personnel d'installation, de commande, de maintenance et de nettoyage puisse y accéder en tout temps pour une future consultation.

En présentant l'appareil à une tierce personne, penser à présenter également la notice d'utilisation.

1. Sécurité

L'appareil est conçu d'après les règles techniques valables actuellement. Néanmoins, celui-ci peut comporter des risques en cas d'utilisation non conforme ou inappropriée.

Toute personne utilisant cet appareil doit respecter les instructions et recommandations présentées dans la présente notice d'utilisation.

1.1 Consignes de sécurité

- L'appareil n'est pas destiné à être utilisé par des personnes (y compris les enfants) aux moyens physiques, sensoriels ou intellectuels limités, ou sans expérience suffisante et/ou sans connaissances suffisantes, à moins que ces personnes se trouvent sous la surveillance d'une personne responsable de leur sécurité ou qu'elles obtiennent de cette personne les indications pour utiliser l'appareil.
- Les enfants devraient se trouver sous surveillance afin d'être sûr qu'ils ne s'amuse pas avec l'appareil.
- Cet appareil n'est pas équipé d'un thermostat réglant la température ambiante. Ne pas utiliser l'appareil dans de petits locaux où des personnes, qui ne peuvent pas quitter la pièce sans aide sont présentes, à moins qu'une surveillance constante de l'appareil soit assurée.
- **Ne jamais** laisser l'appareil sans surveillance lorsqu'il est en marche.

- Ne pas utiliser de programmateurs, d'interrupteurs temporisés ou automatiques avec l'appareil.
- N'utiliser l'appareil que lorsque celui-ci est en parfait état de sécurité et de fonctionnement.
- Veuillez empêcher que les matériaux d'emballage tels que sacs plastiques ou éléments en polyester expansé soient à la portée des enfants. **Risque d'étouffement !**
- Toute intervention de maintenance ou de réparation ne doit être effectuée que par un spécialiste ou un atelier spécialisé qui utilise les pièces de rechange et les accessoires d'origine. **Ne tentez jamais de réparer vous-même l'appareil !**
- N'utiliser aucun accessoire ou aucune pièce détachée non recommandés par le fabricant. Ceux-ci pourraient présenter un danger pour l'utilisateur ou endommager l'appareil et entraîner des dommages corporels, en plus la garantie expire.
- Pour éviter tout risque et garantir une performance optimale de l'appareil, celui-ci ne doit être ni modifié ni transformé sans autorisation expresse du fabricant.



DANGER ! Risque de choc électrique ou d'électrocution !

Afin d'éviter tout risque, suivre les recommandations de sécurité ci-dessous.

- Eviter tout contact du câble avec des sources de chaleur et des objets pointus. Ne pas laisser le câble pendre d'une table ou de tout autre plan de travail. Veiller à ce que personne ne puisse marcher ou trébucher sur le câble.
- Ne pas plier, tordre, emmêler le câble d'alimentation; toujours le garder tendu. Ne jamais placer l'appareil ou tout autre objet sur le câble d'alimentation.
- Ne pas couvrir le cordon d'alimentation. Le cordon d'alimentation ne doit pas être dans la zone de travail et ne peut pas être immergé dans l'eau ni aucun autre liquide.
- Le câble d'alimentation doit être régulièrement contrôlé afin de vérifier s'il n'est pas endommagé. Ne pas utiliser l'appareil si le câble d'alimentation est endommagé. Si le câble d'alimentation est endommagé, le faire remplacer par le service d'entretien ou un électricien qualifié, afin d'éviter les risques.

- Débrancher toujours le cordon d'alimentation uniquement en tenant la fiche.
- Ne jamais transporter, déplacer ou soulever l'appareil à l'aide du cordon d'alimentation.
- Ne jamais enrouler le cordon d'alimentation autour du radiateur chauffant.
- En aucun cas n'ouvrir l'enceinte de l'appareil. Si les connexions électriques sont modifiées, ou si la construction du système mécanique ou électrique est manipulée, il y a **risque d'électrocution ou de choc électrique**.
- Ne pas placer de corps étrangers dans les orifices de l'appareil! Cela peut causer une électrocution et l'endommagement de l'appareil!
- Ne pas soumettre l'appareil à des vibrations ou à des chocs.
- Malgré que le radiateur soit sécurisé contre les éclaboussures d'eau, ne pas l'utiliser en périodes de pluie.
- Ne pas utiliser de détergents caustiques et veiller à ce que l'eau ne pénètre pas à l'intérieur de l'appareil.
- Ne jamais utiliser l'appareil avec les mains humides ou en vous tenant sur un sol mouillé.
- Retirer la fiche de la prise,
 - lorsque l'appareil n'est pas utilisé,
 - lorsqu'un mauvais fonctionnement apparaît au cours de l'utilisation,
 - avant de nettoyer l'appareil.



SURFACES CHAUDES! Risques de brûlure !

Afin d'éviter tout risque, suivre les recommandations de sécurité ci-dessous.

- Lors du fonctionnement, le boîtier et la grille de protection du radiateur sont très chauds, ne pas toucher ces éléments lors du fonctionnement de l'appareil.
- L'appareil reste encore chaud un certain temps après l'avoir éteint. Avant de le nettoyer, de le déplacer ou de le transporter dans un autre endroit, attendre jusqu'à ce qu'il refroidisse suffisamment.
- Ne **jamais** déplacer l'appareil lors de son fonctionnement.

- Interdire l'accès au radiateur aux enfants et aux animaux. Les enfants ne doivent jamais utiliser le radiateur.



AVERTISSEMENT ! Risque d'incendie ou d'explosion !

Afin d'éviter tout risque, suivre les recommandations de sécurité ci-dessous.

- Ne pas utiliser l'appareil à proximité des réservoirs de gaz, d'essence, de peintures, d'alcool et d'autres produits inflammables. La haute température peut provoquer leur évaporation et en conséquence, au contact d'une source d'inflammation, cela peut entraîner une déflagration et causer des dommages corporels et matériels.
- Le radiateur est destiné uniquement à un usage domestique. Ne jamais utiliser l'appareil dans des serres, des bâtiments d'élevage et autres bâtiments similaires car très souvent, des objets inflammables et de grandes quantités de poussière s'y trouvent, qui peuvent également constituer un risque.
- Ne **jamais** sécher de vêtements, de serviettes et d'autres objets similaires sur l'appareil. **Risque de surchauffe et d'incendie!**
- En cas d'incendie, avant d'entreprendre les actions nécessaires pour éteindre le feu, retirer la fiche de la prise d'alimentation. Assurer une arrivée d'air frais suffisante.

Attention: Ne jamais arroser l'appareil avec de l'eau pour éteindre le feu, si l'alimentation n'est pas coupée. **Risque d'électrocution!**

1.2 Explication des symboles

Les consignes de sécurité et informations techniques importantes concernant l'appareil sont indiquées dans la présente notice d'utilisation par des symboles. Il est impératif de respecter ces consignes afin d'éviter les accidents ou les dommages corporels et matériels.



DANGER !

Cette indication attire l'attention sur un danger imminent qui peut entraîner des blessures graves ou la mort.



AVERTISSEMENT !

Cette indication indique des situations dangereuses qui peuvent causer des blessures graves ou la mort.



SURFACES CHAUDES !

Ce symbole en avertit l'utilisateur durant le fonctionnement de l'appareil. Tout non-respect entraîne des risques de brûlures!



ATTENTION !

Cette indication désigne des situations dangereuses éventuelles qui peuvent entraîner des blessures mineures ou des dommages, un mauvais fonctionnement et / ou défaut de fonctionnement de l'équipement.



INDICATION !

Cette indication désigne des conseils et des informations à suivre pour un fonctionnement efficace et sans défaut de l'appareil.

1.3 Utilisation conforme

La sécurité d'utilisation de l'appareil n'est garantie que si l'utilisation est conforme à la destination, en conformité avec les données figurant dans ce manuel d'instruction.

Tous les travaux techniques, ainsi que le montage et la maintenance ne peuvent être effectués que par le personnel d'un service qualifié.

Le radiateur été conçu à un usage intérieur et extérieur, il peut être utilisé à l'air libre et dans des pièces fermées, à conditions de suivre les consignes de sécurité décrites dans le présent mode d'emploi.

Le radiateur est destiné uniquement à un usage domestique. Ne jamais l'utiliser dans des serres, des bâtiments d'élevage et autres bâtiments similaires.



ATTENTION !

Toute autre utilisation que celle indiquée et/ou toute utilisation différente de l'appareil est interdite et est considérée comme non conforme.

Les prétentions de tous types contre le fabricant et/ou ses fondés de pouvoir par suite de dommages résultant d'une utilisation non conforme de l'appareil sont exclues.

L'exploitant est seul responsable en cas de dommages liés à une utilisation non conforme.

2. Généralités

2.1 Responsabilité et garantie

Toutes les indications et consignes contenues dans la présente notice d'utilisation ont été réunies en tenant compte des prescriptions en vigueur, du niveau actuel de développement technique ainsi que de nos connaissances et expériences de plusieurs années.

Les traductions de la notice d'utilisation ont été également effectuées consciencieusement. Nous déclinons toutefois toute responsabilité en cas d'erreurs de traduction.

La version allemande ci-jointe de la présente notice d'utilisation fait foi.

Le contenu effectif de la livraison peut différer éventuellement des explications décrites ici et des représentations graphiques pour les modèles spéciaux, lorsque vous bénéficiez d'options de commande supplémentaires, ou liées aux dernières modifications techniques.



ATTENTION !

Avant de commencer toute activité en lien avec l'appareil, et surtout avant de l'utiliser, lire attentivement ce mode d'emploi !

Le fabricant **n'est pas tenu responsable** de tout dommage ou dysfonctionnement dus à :

- un non respect des indications de mise en service et de nettoyage ;
- une utilisation non conforme à l'utilisation de base ;
- des réparations effectuées par l'utilisateur ;
- l'utilisation de pièces de rechange non approuvées.

Nous nous réservons le droit d'apporter des modifications techniques sur le produit pour améliorer ses qualités fonctionnelles et son développement.

2.2 Protection des droits d'auteur

La notice d'utilisation et les textes, les dessins, figures et autres représentations qui y sont contenus sont protégés par la loi sur les droits d'auteur. Les reproductions de tous types et de toutes formes – même partielles – ainsi que l'exploitation et/ou la transmission de son contenu ne sont pas permises sans autorisation écrite du fabricant. Toute violation des ces dispositions ouvre droit à des dommages et intérêts. Les autres droits demeurent réservés.



INDICATION !

Les indications du contenu, les textes, dessins, figures et autres représentations sont protégés par les droits d'auteur et soumis à d'autres droits de propriété industrielle. Toute exploitation abusive est passible de peine.

2.3 Déclaration de conformité



L'appareil correspond aux normes et directives actuelles de l'Union européenne. Nous l'attestons dans la déclaration de conformité CE. Nous vous ferons volontiers parvenir sur demande la déclaration de conformité correspondante.

3. Transport, emballage et stockage

3.1 Inspection suite au transport

Vérifier l'intégralité et l'absence de dommages dus au transport dès réception du produit. En cas de dommages identifiables extérieurement dus au transport, refuser ou accepter le produit livré uniquement sous réserve.

Noter l'étendue du dommage sur les documents de transport/le bon de livraison du transporteur. Engager une réclamation.

Dès détection des défauts cachés, formuler immédiatement une réclamation, les prétentions à dommages et intérêts étant valables uniquement dans les délais prescrits.

3.2 Emballage

Ne jeter le carton extérieur de l'appareil. Vous en avez besoin éventuellement pour garder l'appareil, lors d'un déménagement ou lorsque vous devez envoyer l'appareil à notre service après-vente en cas d'éventuels dommages. Retirer complètement les emballages extérieur et intérieur avant la mise en service de l'appareil.



Si vous désirez éliminer l'emballage, respectez les consignes en vigueur dans votre pays. Réintroduisez les matériaux d'emballage récupérables dans le circuit de recyclage.

Contrôlez si l'appareil et les accessoires sont complets. S'il devait manquer des éléments, veuillez contacter notre service après-vente.

3.3 Stockage

Garder les emballages fermés jusqu'à l'installation de l'appareil et en respectant les indications d'installation et de stockage apposées à l'extérieur.

Stocker les emballages uniquement dans les conditions suivantes :

- ne pas garder les emballages à l'extérieur,
- les tenir à l'abri de l'humidité et de la poussière,
- ne pas les exposer aux fluides agressifs,
- les protéger des rayons du soleil,
- éviter les secousses mécaniques,
- en cas de stockage prolongé (> 3 mois), contrôler régulièrement l'état général de tous les éléments et de l'emballage, si nécessaire, les rafraîchir et les renouveler.

4. Données techniques

4.1 Indications techniques

Nom	Radiateur W3000 E
Code-No.:	825214
Matériau:	aluminium
Finition:	<ul style="list-style-type: none"> ▪ 2 tubes chauffants infrarouges, d'une puissance de 1500 W chacun, enclenchables en 2 niveaux ▪ pour utilisation intérieure et extérieure ▪ pour montage mural ▪ montage facile sur un support mural: inclinable jusqu'à 90° ▪ interrupteur principal, interrupteur MARCHE/ARRÊT ▪ sortie du cordon au dos du radiateur ▪ longueur du cordon : 1,8 mètre
Puissance:	3 kW 220-240 V 50/60 Hz
Indice de protection:	IP54
Dimensions:	L 1.050 x P 200 x H 100 mm
Poids:	2,2 kg
Équipement:	1 commande à distance, matériel de fixation

Sous réserve de modifications techniques !

Équipement fourni

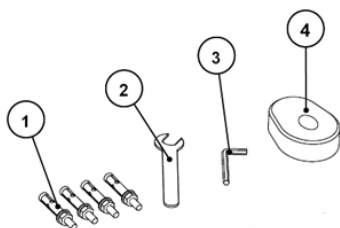

N°	Nom	Quantité
①	Boulon M6*50	4
②	Clé plate M6	1
③	Clé Allen	1
④	Commande à distance	1

4.2 Aperçu des composants

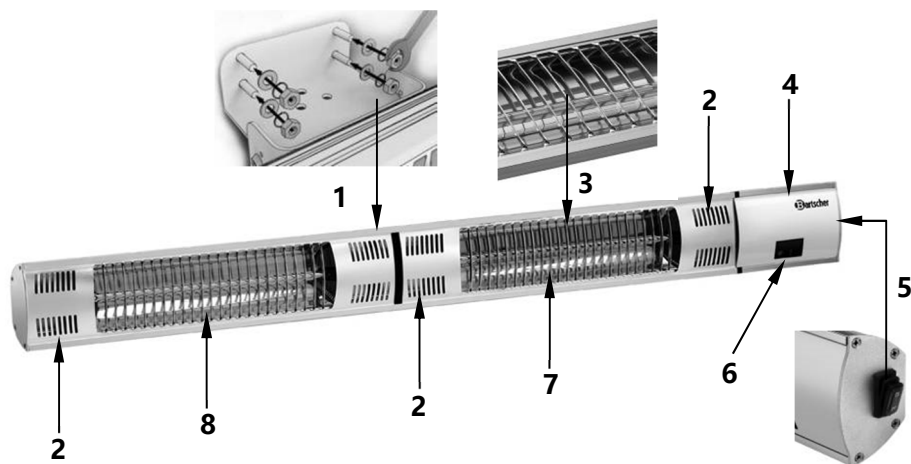

- 1 Support mural
- 2 Ouvertures d'aération
- 3 Grilles de protection
- 4 Boîtier
- 5 Interrupteur principal
- 6 Panneau de contrôle
- 7 Tube à rayonnement infrarouge, droit
- 8 Tube à rayonnement infrarouge, gauche

5. Installation et utilisation

5.1 Installation

- Déballer l'appareil et éliminer l'emballage. Vérifier si la livraison est complète.



ATTENTION!

Ne jamais enlever de l'appareil la plaque signalétique ni les avertissements.

Emplacement du radiateur

- Le radiateur peut être installé à l'extérieur ou dans une grande pièce ouverte, bien aérée. S'assurer également qu'à l'endroit de fixation du radiateur, la haute température n'agisse pas directement sur différents obstacles et objets (tels que les branches, les meubles, les rideaux et autres matériaux inflammables).
- Ne **jamais** suspendre l'appareil à proximité de matières inflammables.
- Ne pas placer à proximité de l'appareil de liquides, de gaz ou d'autres objets inflammables. **Risque d'incendie!**
- Ne **jamais** monter l'appareil à proximité de piscines, de saunas ou dans les salles de bain et cabines de douche.
- Ne jamais utiliser le radiateur dans des zones particulièrement poussiéreuses et à risque d'explosion.
- Ne **jamais** placer l'appareil directement au-dessus ou en-dessous d'une prise murale.
- L'appareil peut être fixé uniquement sur ou sous des matériaux ininflammables (**sont exclus le bois** et autres matériaux).
- Fixer le radiateur sur un mur avec une grande surface libre. Assurer les distances minimales suivantes :
 - a) **50 cm** sur les côtés, distance du mur ou autres objets;
 - b) **50 cm** du plafond;
 - c) Hauteur de fixation de **180 cm** à partir du sol.
- Le radiateur doit être monté à une distance sûre (espace libre) d'au moins **2,0 m** des **matières inflammables et parois vitrées**.

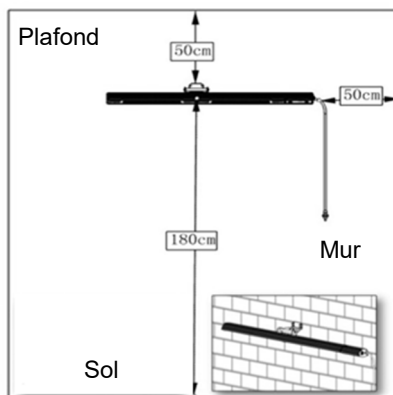

- Si l'appareil est monté dans des ateliers ou garages où sont utilisés des vernis inflammables, assurer une distance d'au moins **4 mètres** de la source de danger.
- Si l'appareil est installé dans des zones où des travaux de peinture par projection sont effectués, ne pas l'allumer lors de ces travaux.
- Installer l'appareil de façon à ce que la fiche soit accessible pour permettre un débranchement facile de l'appareil en cas de besoin.

Montage

- L'appareil est prévu pour un montage mural. Utiliser le matériel de fixation fourni. Effectuer les opérations suivantes :

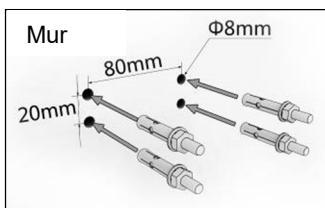

Étape 1:

En utilisant les orifices sur le support mural ou ceux indiqués sur le dessin ci-dessus, marquer sur le mur 4 points de perçage à une hauteur minimale de 180 cm. Percer 4 trous et y placer les 4 boulons M6*50 fournis.

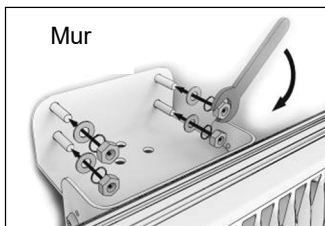

Étape 3:

Placer le support mural du radiateur sur les goujons filetés. Glisser les rondelles sur les goujons filetés et visser le support à l'aide des écrous.

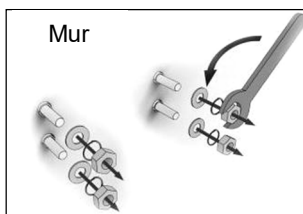

Étape 2:

À l'aide de la clé plate, dévisser les écrous, retirer les rondelles-ressorts et les rondelles simples des goujons filetés. Les éléments retirés seront utilisés à l'étape suivante.

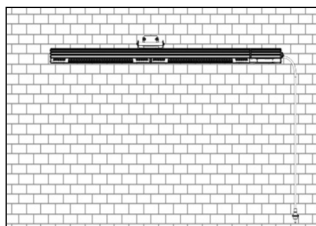

Le radiateur chauffant est désormais fixé sur le mur et peut être utilisé en fonction des besoins.

Changement de l'angle d'inclinaison



ATTENTION! Risque de brûlures!

Lors de son fonctionnement, le radiateur se chauffe fortement ! Ne jamais changer l'angle d'inclinaison lors de son fonctionnement!

Débrancher l'appareil de l'alimentation électrique et avant de l'incliner, attendre jusqu'à ce qu'il refroidisse.

- L'étendue de l'inclinaison du radiateur est de 0° à 90°.
- Pour incliner le radiateur, desserrer les deux vis M6* du support mural à l'aide de la clé Allen (dessin à droite).
- Positionner le radiateur selon l'angle d'inclinaison choisi. Visser de nouveau les vis desserrées.

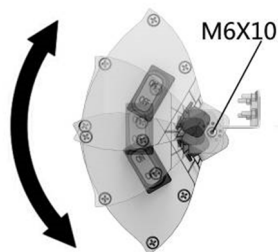

Branchement



DANGER ! Risque d'électrocution ou de choc électrique !

En cas d'installation non conforme, l'appareil peut entraîner des blessures !

Avant l'installation, veuillez comparer les données du réseau local de distribution d'énergie avec les données techniques de l'appareil (voire la plaque signalétique). Ne brancher l'appareil qu'en cas de pleine conformité !

- Ne **jamais** brancher l'appareil à l'alimentation électrique avant qu'il ne soit correctement fixé au mur.
- L'appareil doit être mis à la terre.
- Le circuit électrique de la prise doit assurer une protection de 16A. Brancher directement à la prise murale, il est interdit d'utiliser des rallonges ou des multiprises.

5.2 Utilisation

- Avant la première utilisation de l'appareil, le nettoyer selon les conseils décrits au point 6 «**Nettoyage**».

Panneau de contrôle

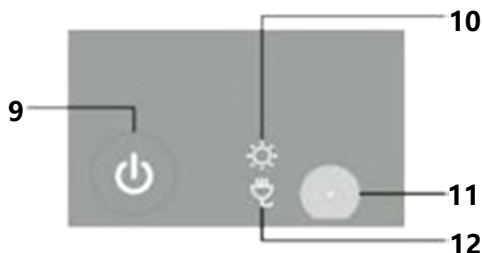

- 9** Interrupteur **MARCHE/ARRÊT**
- 10** Indicateur du mode de fonctionnement (rouge)
- 11** Récepteur du signal infrarouge envoyé par la commande à distance
- 12** Indicateur du mode de veille (rouge)

Mise en marche de l'appareil

- Brancher l'appareil à une prise individuelle mise à la terre.
- Allumer l'appareil à l'aide de l'interrupteur principal sur le côté droit de l'appareil en le réglant sur la position «**ON**». L'indicateur du mode de veille sur le panneau de contrôle s'allumera alors.
- Pour allumer les tubes chauffants, appuyer sur la touche **MARCHE/ARRÊT** sur le panneau de contrôle ou utiliser la commande à distance fournie.

Commande à distance

À l'aide de la touche sur la **commande à distance**, il est possible d'allumer ou d'éteindre les tubes chauffants à tout moment, en fonction des besoins.



- 1 pression** → **demi-alimentation (tube gauche allumé)**
- 2 pressions** → **pleine alimentation (les deux tubes allumés)**
- 3 pressions** → **appareil en mode de veille**

- Les tubes émettant un rayonnement infrarouge commenceront tout de suite à émettre de la chaleur.



SURFACE CHAUDE! Risque de brûlures!

Lors du fonctionnement, le radiateur se chauffe fortement. Ne jamais toucher l'appareil lors de son fonctionnement et tout de suite après son arrêt.

- Après l'utilisation du radiateur, l'éteindre à l'aide de l'interrupteur principal se trouvant sur le côté droit de l'appareil en le basculant sur la position «OFF» et débrancher de la prise d'alimentation (retirer la fiche!).

6. Nettoyage



AVERTISSEMENT !

Avant le nettoyage, éteindre l'appareil à l'aide de l'interrupteur principal, débrancher l'alimentation électrique (retirer la fiche!) et attendre jusqu'à ce que l'appareil refroidisse.

Ne pas utiliser de jet d'eau sous pression pour nettoyer l'appareil !

Veiller à ce que l'eau ne pénètre pas à l'intérieur de l'appareil.



ATTENTION !

Ne jamais utiliser de produits de nettoyage agressifs ou rugueux.

Ne pas utiliser de produits de nettoyage inflammables (par exemple l'essence ou les dissolvants)!

Ne pas utiliser d'objets tranchants ou pointus.

- Nettoyer régulièrement l'appareil.
- Essuyer le boîtier de l'appareil à l'aide d'un chiffon humide et doux et ensuite sécher soigneusement.
- Nettoyer la grille de protection à l'aide d'une brosse douce ou d'un aspirateur.
- Utiliser uniquement un chiffon doux pour nettoyer l'appareil.
- L'entretien et la réparation de l'appareil, y compris le remplacement des tubes chauffants, peuvent être effectués uniquement par un électricien.

Entreposage de l'appareil

- Si l'appareil n'est pas utilisé pendant une longue période, le démonter.
- Nettoyer l'appareil comme décrit ci-dessus et entreposer dans un endroit sec et propre, à l'abri du gel et du soleil et hors de portée des enfants.
- Couvrir l'appareil pour le protéger contre la poussière et l'encrassement.
- Ne pas placer d'objets lourds sur l'appareil.

7. Elimination des éléments usés

Appareils anciens



Les appareils électriques portent le symbole suivant. Il est interdit de jeter les appareils électriques avec les déchets ménagers.

Si l'appareil ne peut plus être utilisée, le déposer dans un point de collecte prévu à cet effet par l'administration locale.



INDICATION !

Les appareils électriques doivent être correctement utilisés et éliminés, pour éviter leur impact sur l'environnement.

- Débrancher l'appareil de l'alimentation et couper le câble d'alimentation de l'appareil.