

Bartscher Sushi Bar 5x 1/2 GN



110.135G

Bedienungsanleitung

Bartscher Sushi Bar

Seite 1 bis 16

D/A/CH

Instruction manual

Bartscher Sushi Bar

from page 17 to 32

GB/UK

Mode d'emploi

Bartscher Sushi Bar

de page 33 à page 48

F/B/CH

Gebruiksaanwijzing

Bartscher Sushi Bar

blz. 97 t/m 112

NL/B

Instrukcja obsługi

Bartscher Sushi Bar

strony od 161 do 176

PL

**Bedienungsanleitung griffbereit
am Produkt aufbewahren!**

- 1. Allgemeines 2**
 - 1.1 Informationen zur Bedienungsanleitung 2
 - 1.2 Symbolerklärung 2
 - 1.3 Haftung und Gewährleistung 3
 - 1.4 Urheberrecht 3
 - 1.5 Konformitätserklärung 3

- 2. Sicherheit 4**
 - 2.1 Allgemeines 4
 - 2.2 Sicherheitshinweise für die Nutzung des Gerätes 4
 - 2.3 Bestimmungsgemäße Verwendung 5

- 3. Transport, Verpackung und Lagerung 6**
 - 3.1 Transportinspektion 6
 - 3.2 Verpackung 6
 - 3.3 Lagerung 6

- 4. Technische Daten 7**
 - 4.1 Technische Angaben 7
 - 4.2 Baugruppenübersicht 8

- 5. Installation und Bedienung 9**
 - 5.1 Sicherheitshinweise 9
 - 5.2 Aufstellen und Anschließen 10
 - 5.3 Bedienung 11

- 6. Reinigung und Wartung 13**
 - 6.1 Sicherheitshinweise 13
 - 6.2 Reinigung 13
 - 6.3 Sicherheitshinweise zur Wartung 14

- 7. Mögliche Funktionsstörungen 15**

- 8. Entsorgung 16**

Bartscher GmbH
Franz-Kleine-Str. 28
D-33154 Salzkotten
Germany

Tel.: +49 (0) 5258 971-0
Fax: +49 (0) 5258 971-120

Service-Hotline: 0180 5 971 197
(14ct/Min. aus dem deutschen Festnetz)

1. Allgemeines

1.1 Informationen zur Bedienungsanleitung

Diese Bedienungsanleitung beschreibt die Installation, Bedienung und Wartung des Gerätes und dient als wichtige Informationsquelle und Nachschlagewerk.

Die Kenntnis aller in ihr enthaltenen Sicherheitshinweise und Handlungsanweisungen schafft die Voraussetzung für das sichere und sachgerechte Arbeiten mit dem Gerät.

Darüber hinaus sind die für den Einsatzbereich des Gerätes geltenden örtlichen Unfallverhütungsvorschriften und allgemeinen Sicherheitsbestimmungen einzuhalten.

Die Bedienungsanleitung ist Produktbestandteil und in unmittelbarer Nähe des Gerätes für das Installations-, Bedienungs-, Wartungs- und Reinigungspersonal jederzeit zugänglich aufzubewahren.

1.2 Symbolerklärung

Wichtige sicherheits- und gerätetechnische Hinweise sind in dieser Bedienungsanleitung durch Symbole gekennzeichnet. Die Hinweise sind unbedingt zu befolgen, um Unfälle, Personen- und Sachschäden zu vermeiden.



WARNUNG!

Dieses Symbol kennzeichnet Gefahren, die zu Verletzungen führen können. Halten Sie die angegebenen Hinweise zur Arbeitssicherheit unbedingt genau ein und verhalten Sie sich in diesen Fällen besonders vorsichtig.



WARNUNG! Gefahr durch elektrischen Strom!

Dieses Symbol macht auf gefährliche Situationen durch elektrischen Strom aufmerksam. Bei Nichtbeachten der Sicherheitshinweise besteht Verletzungsgefahr oder Lebensgefahr.



ACHTUNG!

Dieses Symbol kennzeichnet Hinweise, deren Nichtbeachtung Beschädigung, Fehlfunktionen und/oder Ausfall des Gerätes zur Folge haben kann.



HINWEIS!

Dieses Symbol hebt Tipps und Informationen hervor, die für eine effiziente und störungsfreie Bedienung des Gerätes zu beachten sind.

1.3 Haftung und Gewährleistung

Alle Angaben und Hinweise in dieser Bedienungsanleitung wurden unter Berücksichtigung der geltenden Vorschriften, des aktuellen ingenieurtechnischen Entwicklungsstandes sowie unserer langjährigen Erkenntnisse und Erfahrungen zusammengestellt.

Die Übersetzungen der Bedienungsanleitung wurden ebenfalls nach bestem Wissen erstellt. Eine Haftung für Übersetzungsfehler können wir jedoch nicht übernehmen. Maßgebend ist die beiliegende deutsche Version dieser Bedienungsanleitung.

Der tatsächliche Lieferumfang kann bei Sonderausführungen, der Inanspruchnahme zusätzlicher Bestelloptionen oder auf Grund neuester technischer Änderungen u. U. von den hier beschriebenen Erläuterungen und zeichnerischen Darstellungen abweichen.

Bei Fragen wenden Sie sich an den Hersteller.



HINWEIS!

Diese Bedienungsanleitung ist vor Beginn aller Arbeiten am und mit dem Gerät, insbesondere vor der Inbetriebnahme, sorgfältig durchzulesen! Für Schäden und Störungen, die sich aus der Nichtbeachtung der Bedienungsanleitung ergeben, übernimmt der Hersteller keine Haftung.

Die Bedienungsanleitung ist unmittelbar am Gerät und zugänglich für alle Personen, die am oder mit dem Gerät arbeiten, aufzubewahren. Technische Änderungen am Produkt im Rahmen der Verbesserung der Gebrauchseigenschaften und der Weiterentwicklung behalten wir uns vor.

1.4 Urheberschutz

Die Bedienungsanleitung und die in ihr enthaltenen Texte, Zeichnungen, Bilder und sonstigen Darstellungen sind urheberrechtlich geschützt. Vervielfältigungen in jeglicher Art und Form – auch auszugsweise – sowie die Verwertung und/oder Mitteilung des Inhaltes sind ohne schriftliche Freigabeerklärung des Herstellers nicht gestattet. Zuwiderhandlungen verpflichten zu Schadensersatz. Weitere Ansprüche bleiben vorbehalten.



HINWEIS!

Die grafischen Darstellungen in dieser Anleitung können unter Umständen leicht von der tatsächlichen Ausführung des Gerätes abweichen.

1.5 Konformitätserklärung

Das Gerät entspricht den aktuellen Normen und Richtlinien der EU.

Dies bescheinigen wir in der EG-Konformitätserklärung.

Bei Bedarf senden wir Ihnen gern die entsprechende Konformitätserklärung zu.

2. Sicherheit

Dieser Abschnitt bietet einen Überblick über alle wichtigen Sicherheitsaspekte.

Zusätzlich sind in den einzelnen Kapiteln konkrete Sicherheitshinweise zur Abwendung von Gefahren gegeben und mit Symbolen gekennzeichnet. Darüber hinaus sind am Gerät befindliche Piktogramme, Schilder und Beschriftungen zu beachten und in ständig lesbarem Zustand zu halten.

Die Beachtung aller Sicherheitshinweise ermöglicht optimalen Schutz vor Gefährdungen und gewährleistet sicheren und störungsfreien Betrieb des Gerätes.

2.1 Allgemeines

Das Gerät ist nach den derzeit gültigen Regeln der Technik gebaut. Es können jedoch von diesem Gerät Gefahren ausgehen, wenn es unsachgemäß oder nicht bestimmungsgemäß verwendet wird.

Die Kenntnis des Inhalts der Bedienungsanleitung ist eine der Voraussetzungen, um Sie vor Gefahren zu schützen, sowie Fehler zu vermeiden und somit das Gerät sicher und störungsfrei zu betreiben.

Zur Vermeidung von Gefährdungen und zur Sicherung der optimalen Leistung dürfen am Gerät weder Veränderungen noch Umbauten vorgenommen werden, die durch den Hersteller nicht ausdrücklich genehmigt worden sind.

Das Gerät darf nur in technisch einwandfreiem und betriebssicherem Zustand betrieben werden.

2.2 Sicherheitshinweise für die Nutzung des Gerätes

Die Angaben zur Arbeitssicherheit beziehen sich auf die zum Zeitpunkt der Herstellung des Gerätes gültigen Verordnungen der Europäischen Union.

Wird das Gerät gewerblich genutzt, ist der Betreiber verpflichtet, während der gesamten Einsatzzeit des Gerätes die Übereinstimmung der benannten Arbeitssicherheitsmaßnahmen mit dem aktuellen Stand der Regelwerke festzustellen und neue Vorschriften zu beachten. Außerhalb der Europäischen Union sind die am Einsatzort des Gerätes geltenden Arbeitssicherheitsgesetze und regionalen Bestimmungen einzuhalten.

Neben den Arbeitssicherheitshinweisen in dieser Betriebsanleitung sind die für den Einsatzbereich des Gerätes allgemein gültigen Sicherheits- und Unfallverhütungsvorschriften sowie die geltenden Umweltschutzbestimmungen zu beachten und einzuhalten.



ACHTUNG!

- Dieses Gerät ist nicht bestimmt, durch Personen (einschließlich Kinder) mit eingeschränkten physischen, sensorischen oder geistigen Fähigkeiten oder mangels Erfahrung und/oder mangels Wissen benutzt zu werden, es sei denn, sie werden durch eine für die Sicherheit zuständige Person beaufsichtigt oder erhielten von ihr Anweisungen, wie das Gerät zu benutzen ist.
- Kinder sollten beaufsichtigt werden, um sicherzustellen, dass sie nicht mit dem Gerät spielen.
- Bewahren Sie diese Bedienungsanleitung sorgfältig auf. Wenn das Gerät an eine dritte Person weitergegeben wird, muss die Bedienungsanleitung mit ausgehändigt werden.
- Alle Personen, die das Gerät benutzen, müssen sich an die Angaben in der Bedienungsanleitung halten und die Sicherheitshinweise beachten.
- Das Gerät nur in geschlossenen Räumen betreiben.

2.3 Bestimmungsgemäße Verwendung



ACHTUNG!

Dieses Gerät ist nur für den gewerblichen Gebrauch konzipiert und gebaut und vom Fachpersonal in Küchenbetrieben zu bedienen.

Die Betriebssicherheit des Gerätes ist nur bei bestimmungsgemäßer Verwendung entsprechend der Angaben in der Bedienungsanleitung gewährleistet

Alle technischen Eingriffe, auch die Montage und die Instandhaltung sind ausschließlich von qualifiziertem Kundendienst vorzunehmen.

Die **Bartscher Sushi Bar** ist nur zum **Kühlen** von geeigneten Lebensmitteln in geeigneten GN-Behältern bestimmt.

Die **Bartscher Sushi Bar** nicht verwenden für:

- das Aufbewahren von brennbaren oder explosiven Materialien oder Flüssigkeiten wie Äther, Alkohol, Petroleum oder Klebstoffe;
- das Lagern von pharmazeutischen Produkten oder Blutkonserven.



ACHTUNG!

Jede über die bestimmungsgemäße Verwendung hinausgehende und/oder andersartige Verwendung des Gerätes ist untersagt und gilt als nicht bestimmungsgemäß. Ansprüche jeglicher Art gegen den Hersteller und/oder seine Bevollmächtigten wegen Schäden aus nicht bestimmungsgemäßer Verwendung des Gerätes sind ausgeschlossen.

Für alle Schäden bei nicht bestimmungsgemäßer Verwendung haftet allein der Betreiber.

3. Transport, Verpackung und Lagerung

3.1 Transportinspektion

Lieferung bei Erhalt unverzüglich auf Vollständigkeit und Transportschäden prüfen. Bei äußerlich erkennbarem Transportschaden Lieferung nicht oder nur unter Vorbehalt entgegen nehmen.

Schadensumfang auf Transportunterlagen/Lieferschein des Transporteurs vermerken. Reklamation einleiten.

Verdeckte Mängel sofort nach Erkennen reklamieren, da Schadensersatzansprüche nur innerhalb der geltenden Reklamationsfristen geltend gemacht werden können.

3.2 Verpackung

Werfen Sie den Umkarton Ihres Geräts nicht weg. Sie benötigen ihn eventuell zur Aufbewahrung, beim Umzug oder wenn Sie das Gerät bei eventuellen Schäden an unsere Service-Stelle senden müssen. Entfernen Sie vor der Inbetriebnahme das äußere und innere Verpackungsmaterial vollständig vom Gerät.



HINWEIS!

Falls Sie die Verpackung entsorgen möchten, beachten Sie die in Ihrem Land geltenden Vorschriften. Führen Sie wieder verwertbare Verpackungsmaterialien dem Recycling zu.

Bitte prüfen Sie, ob das Gerät und das Zubehör vollständig sind. Falls irgendwelche Teile fehlen sollten, nehmen Sie bitte mit unserem Kundenservice Kontakt auf.

3.3 Lagerung

Packstücke bis zur Installation verschlossen und unter Beachtung der außen angebrachten Aufstell- und Lagermarkierung aufbewahren.

Packstücke nur unter folgenden Bedingungen lagern:

- Nicht im Freien aufbewahren.
- Trocken und staubfrei aufbewahren.
- Keinen aggressiven Medien aussetzen.
- Vor Sonneneinstrahlung schützen.
- Mechanische Erschütterungen vermeiden.
- Bei längerer Lagerung (> 3 Monate) regelmäßig allgemeinen Zustand aller Teile und der Verpackung kontrollieren.
Bei Erfordernis auffrischen oder erneuern.

4. Technische Daten

4.1 Technische Angaben

Bezeichnung	Bartscher Sushi Bar 5x 1/2 GN
Artikel-Nr.:	110.135G
Material:	Gehäuse: Kunststoff, silber; Stellfläche: CNS 18/10
Betriebstemperatur:	2 °C bis 7 °C
Bestückungsmöglichkeit:	5x 1/2 GN, bis 40 mm tief***
Kühlmittel / Menge:	R600a / 95 g
Klimaklasse:	N
Anschlusswert:	230 V 50 Hz 180 W
Abmessungen:	B 1800 x T 425 x H 295 mm
Gewicht:	45 kg
Zubehör:	1 Zwischensteg (Länge: 325 mm, Breite 30 mm)

Technische Änderungen vorbehalten!

***Lieferung ohne GN-Behälter

Ausführung:

- Abgerundete Front-Panoramascheibe
- Bedienseite mit Glas-Schiebetüren für ein einfaches Bestücken
- Elektronische Steuerung
- Statische Kühlung mit zusätzlichem obenliegenden Verdampferrohr
- Automatische Abtaufunktion
- Separat zuschaltbare, energiesparende LED-Beleuchtung

Die ideale Ergänzung: Bartscher Gastronormbehälter aus CNS 18/10

- 1/2 GN, 20 mm tief (Best.-Nr. A122.020) oder
- 1/2 GN, 40 mm tief (Best.-Nr. A122.040)

4.2 Baugruppenübersicht

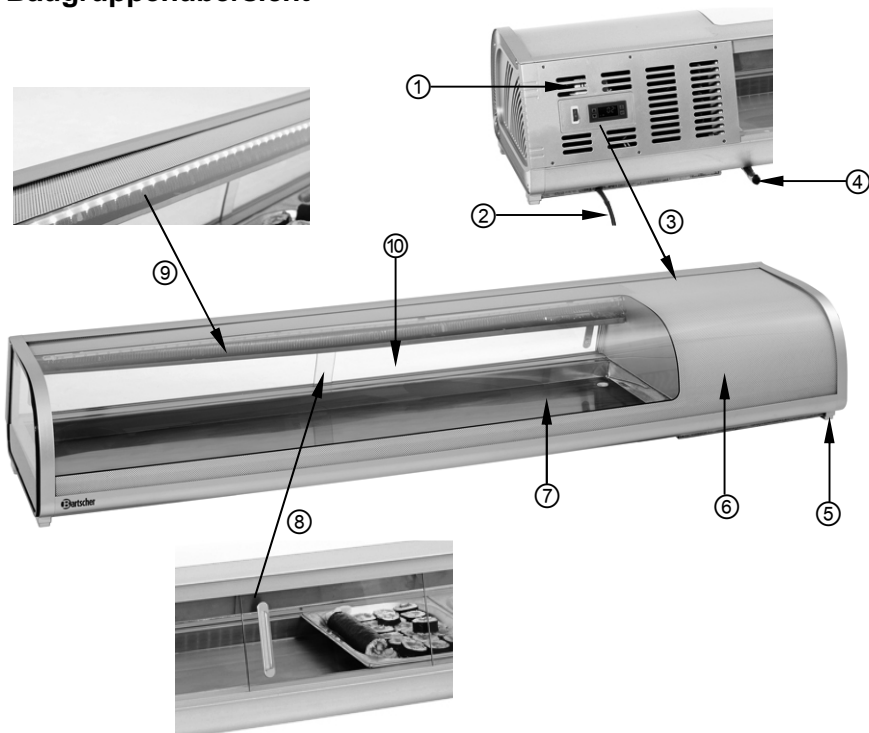

- ① Lüftungsöffnungen
- ② Netzanschlussleitung
- ③ Bedienelemente
- ④ Ablaufschlauch
- ⑤ Stellfüße
- ⑥ Gehäuse
- ⑦ Abstellfläche für GN-Behälter
- ⑧ Glasschiebetüren (Bedienseite)
- ⑨ LED-Beleuchtungsleiste
- ⑩ Abgerundete Front-Panoramasscheibe

5. Installation und Bedienung

5.1 Sicherheitshinweise



WARNUNG! Gefahr durch elektrischen Strom!

Das Gerät darf nur an ordnungsgemäß installierten Einzelsteckdosen mit Schutzkontakt betrieben werden.

Die Netzanschlussleitung nicht am Kabel aus der Steckdose ziehen, immer am Gehäuse des Netzsteckers anfassen.

- Achten Sie darauf, dass das Netzkabel nicht mit Wärmequellen bzw. scharfen Kanten in Berührung kommt. Netzkabel nicht vom Tisch oder von der Theke herunter hängen lassen. Achten Sie darauf, dass niemand auf das Netzkabel treten oder darüber stolpern kann.
- Das Netzkabel nicht knicken, quetschen, verknoten, immer vollständig abwickeln.
- Stellen Sie niemals das Gerät oder andere Gegenstände auf das Netzkabel.
- Netzkabel nicht über Teppichstoff oder andere Wärmeisolierungen verlegen. Netzkabel nicht abdecken. Netzkabel von Arbeitsbereichen fernhalten und nicht in Wasser oder andere Flüssigkeiten eintauchen.
- Benutzen Sie das Gerät nicht, wenn es nicht korrekt funktioniert, beschädigt oder zu Boden gefallen ist.
- Keine Zubehör- und Ersatzteile verwenden, die nicht vom Hersteller empfohlen wurden. Diese könnten eine Gefahr für den Benutzer darstellen oder Schäden am Gerät verursachen und zu Personenschäden führen, zudem erlischt die Gewährleistung.
- Gerät während des Betriebes nicht bewegen und nicht umkippen.



WARNUNG! Gefahr durch elektrischen Strom!

Gerät kann bei unsachgemäßer Installation Verletzungen verursachen!

Vor Installation Daten des örtlichen Stromnetzes mit technischen Angaben des Gerätes vergleichen (siehe Typenschild).

Gerät nur bei Übereinstimmung anschließen!

Sicherheitshinweise beachten!

5.2 Aufstellen und Anschließen



ACHTUNG!

Die Installation und Anschluss des Gerätes dürfen nur von einem qualifizierten Fachbetrieb durchgeführt werden.

Aufstellen

- Packen Sie das Gerät aus und entsorgen Sie sämtliches Verpackungsmaterial. Ziehen Sie die Schutzfolie vom Gerät ab.
- Stellen Sie das Gerät auf einen ebenen, sicheren Platz, der das Gewicht des Gerätes aushält.
- Stellen Sie das Gerät **niemals** auf einen brennbaren Untergrund (wie z.B.: Tischdecke, Teppich, etc.).
- Um Störungen des Kompressors zu vermeiden, kippen Sie das Gerät nicht mehr als 45°, wenn Sie es aufstellen oder transportieren .
- Das Gerät **nicht** in der Nähe von offenen Feuerstellen, Elektroöfen, Heizöfen oder anderen Hitzequellen, wie direkte Sonnenstrahlung, aufstellen. Hitze kann die Oberfläche des Gerätes beschädigen, sowie die Kühlleistung beeinträchtigen und den Energieverbrauch erhöhen.
- Stellen Sie das Gerät so auf, dass genügend Luft frei zirkulieren kann. Halten Sie einen Mindestabstand von 10 cm seitlich und 30 cm zur Decke oder Schränken ein. Lassen Sie auf der Bedienerseite ausreichend Platz für die Bedienperson.
- Verdecken Sie niemals die Lüftungsöffnungen des Gerätes.
- Stellen Sie das Gerät nicht an Plätzen mit hoher Luftfeuchtigkeit auf. Zuviel Feuchtigkeit kann zu Beschädigungen am Gerät führen.
- In und auf dem Gerät keine Löcher bohren oder andere Gegenstände montieren.
- Stellen Sie keine schweren Gegenstände auf dem Gerät ab.

Anschließen

- Falls das Gerät nicht in horizontalen Position transportiert wurde, muss bis zum Anschluss an die Stromversorgung mindestens 2 Stunden gewartet werden.
- Nach Stromausfall oder nach Ziehen des Netzsteckers das Gerät mindestens 5 Minuten nicht an die Stromversorgung anschließen.
- Der Steckdosenstromkreis muss mit mindestens 16A abgesichert sein. Anschluss nur direkt an eine Wandsteckdose; Verteiler oder Mehrfachsteckdosen dürfen nicht verwendet werden.
- Gerät so aufstellen, dass der Stecker zugänglich ist, damit das Gerät bei Bedarf schnell vom Netz getrennt werden kann.

5.3 Bedienung

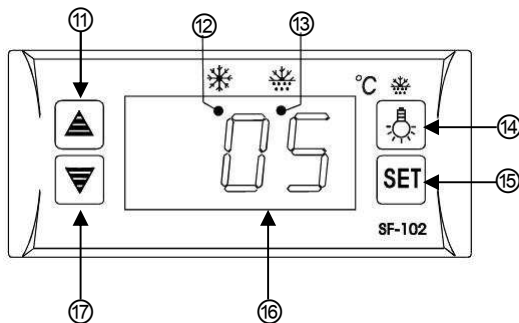

- Reinigen Sie das Gerät nach dem Auspacken und noch vor dem Anschluss. Reinigen Sie die GN-Behälter vor der Benutzung. (s. **6.2 „Reinigung“**)
- Öffnen Sie die Glas-Schiebetüren und stellen Sie die geeigneten 1/2 GN-Behälter auf die Abstellfläche in die Kühlaufsatzvitrine.
- Schließen Sie das Gerät an eine geerdete Einzelsteckdose an.
- Schalten Sie das Gerät ein, indem Sie den **EIN-/AUS** Netzschalter auf der Bedienerseite betätigen. Die rote Netzkontrolllampe am **EIN-/AUS** Netzschalter leuchtet auf.
- In der Digitalanzeige erscheint der voreingestellte Temperaturwert und die LED-Kühlanzeige leuchtet auf.
- Lassen Sie das Gerät erst die eingestellte Temperatur erreichen, bevor Sie es mit Lebensmitteln in geeigneten GN-Behältern bestücken.

Digitaler Temperaturregler







- ⑪ Einstelltaste für **Erhöhung** der Temperaturwerte
- ⑫ LED-Kühlanzeige
- ⑬ LED-Abtauanzeige
- ⑭ Taste LED-Beleuchtung
- ⑮ **SET**-Abfrage-/Speichertaste
- ⑯ Digitalanzeige
- ⑰ Einstelltaste für **Minderung** der Temperaturwerte



LED-Anzeigen

	LED-Kühlanzeige Diese Anzeige leuchtet , wenn der Kompressor eingeschaltet ist, erlischt , wenn die eingestellte Innentemperatur erreicht ist, und blinkt während der Verzögerung.
	LED-Abtauanzeige Diese Anzeige leuchtet während des Abtauvorganges, erlischt , wenn der Abtauvorgang abgeschlossen ist, und blinkt während des verzögerten Abtauvorgangs.

Einstellung der gewünschten Temperatur (Sollwert)

- Der einstellbare Temperaturbereich des Gerätes liegt bei 2 °C bis 7 °C.
- Zur Regelung oder Änderung des Sollwertes:
 - drücken Sie kurz die Taste , der eingestellte Wert beginnt kurz darauf zu blinken;
 - den Wert nach Bedarf mit den Tasten  oder  erhöhen oder vermindern;
 - den eingestellten Temperaturwert mit der Taste  bestätigen.

Beleuchtung ein-/ausschalten

- Schalten Sie nach Bedarf die LED-Beleuchtung im Inneren des Gerätes ein, indem Sie die Taste  kurz drücken.
- Zum Ausschalten der Beleuchtung die Taste  erneut drücken.

Automatische Abtauung

Das Gerät ist mit einer automatischen Abtauung ausgestattet. Diese ist optimal für die Kühlung von Sushi, Tapas, etc. eingestellt.

Lebensmittel kühlen

- Sobald die eingestellte Temperatur im Inneren des Gerätes erreicht ist, erlischt die LED-Kühlanzeige und das Gerät ist zum Bestücken mit geeigneten Lebensmitteln bereit. Die Bestückung erfolgt über bedienerseitige Glasschiebetüren
- Füllen Sie die zur Ausgabe vorbereiteten Lebensmittel (z. B. Sushi, Tapas) in die geeignete GN-Behälter und stellen Sie diese in die Kühlauflaufvitrine.



HINWEIS!

Keine warmen Speisen in die Kühlaufsatzvitrine stellen, die Speisen zuerst abkühlen.

- Überfüllen Sie die Kühlaufsatzvitrine nicht, um die Luftzirkulation im Gerät nicht zu beeinträchtigen.
- Um den Verlust der Kühlung zu verringern, sollten die Öffnungszeiten der Glasschiebetüren möglichst kurz gehalten werden.
- Entnehmen Sie die Lebensmittel nach Bedarf und schließen dann wieder die Glasschiebetüren des Gerätes.
- Schalten Sie das Gerät über den **EIN-/AUS** Netzschalter aus und trennen es von der Stromversorgung (Netzstecker ziehen!), wenn Sie es nicht mehr benutzen.

6. Reinigung und Wartung

6.1 Sicherheitshinweise

- Vor der Reinigung sowie vor der Durchführung von Reparaturen das Gerät von der Stromversorgung trennen und abkühlen lassen.
- Keine ätzenden Reinigungsmittel verwenden und darauf achten, dass kein Wasser in das Gerät eindringt.
- Um sich vor Stromschlägen zu schützen, Gerät, Kabel und Stecker **niemals** in Wasser oder andere Flüssigkeiten eintauchen.



ACHTUNG!

Das Gerät ist nicht für das direkte Absprühen mit einem Wasserstrahl geeignet. Verwenden Sie daher keinen Druckwasserstrahl, um dieses Gerät zu reinigen!

6.2 Reinigung

- Reinigen Sie das Gerät gründlich am Ende des Arbeitstages.
- Trennen Sie das Gerät von der Stromversorgung (Netzstecker ziehen!).
- Nehmen Sie die Lebensmittel aus der Kühlaufsatzvitrine und lagern diese im Kühlschrank, damit sie nicht verderben.
- Falls sich Kondenswasser auf der Abstellfläche für GN-Behälter gesammelt hat, lassen Sie dieses durch den Ablaufschlauch ab. Nehmen Sie vorher die Abdeckkappe vom Ablaufschlauch ab und lassen das Kondenswasser in einen Behälter abfließen. Verschließen Sie danach den Ablaufschlauch wieder mit der Abdeckkappe.
- Reinigen Sie die Kühlaufsatzvitrine von innen regelmäßig mit einem für Lebensmittelbereich geeigneten Desinfektionsreiniger und einem weichen Tuch.

- Zur leichteren Reinigung können die Glasschiebetüren herausgenommen werden. Reinigen Sie diese mit einem geeigneten Reinigungsmittel und einem weichen Tuch. Anschließend gründlich abtrocknen.
- Wischen Sie das Gerät von außen mit einem weichen, in warmem Wasser und mildem Reinigungsmittel angefeuchteten Tuch ab.
- Wischen Sie alle gereinigten Flächen mit klarem Wasser nach, um die Reinigerückstände zu beseitigen.
- Reinigen Sie sorgfältig die genutzten GN-Behälter.
- Benutzen Sie **niemals** aggressive Reinigungsmittel, z. B. Scheuermittel, alkoholhaltige Reiniger, Verdünnung, welche die Oberfläche des Gerätes beschädigen können.
- Trocknen Sie das Gerät gründlich ab. Verwenden Sie ein weiches, trockenes Tuch zum Trocknen und Polieren der Oberfläche.

Falls das Gerät einen längeren Zeitraum nicht benutzt wird:

- trennen Sie das Gerät von der Stromversorgung (Netzstecker ziehen!);
- nehmen Sie alle Speisen aus der Kühlaufsatzvitrine heraus;
- reinigen Sie die Kühlaufsatzvitrine innen und außen wie oben beschrieben;
- wischen Sie mit klarem Wasser nach und trocknen das Gerät gründlich ab;
- lassen Sie die Glasschiebetüren einige Zeit offen, bis das Gerät vollständig getrocknet ist.

6.3 Sicherheitshinweise zur Wartung

- Das Netzkabel von Zeit zu Zeit auf Beschädigungen überprüfen. Gerät niemals benutzen, wenn das Netzkabel beschädigt ist. Wenn dieses Schäden aufweist, muss es durch den Kundendienst oder einen qualifizierten Elektriker ausgetauscht werden, um Gefährdungen zu vermeiden.
- Bei Schäden oder Störungen wenden Sie sich an Ihren Fachhändler oder an unseren Kundendienst. Beachten Sie zuvor die Hinweise zur Fehlersuche im Abschnitt 7.
- Wartungs- und Reparaturarbeiten dürfen nur von qualifizierten Fachleuten unter Verwendung von Original-Ersatz- und Zubehörteilen ausgeführt werden. **Versuchen Sie niemals, selber an dem Gerät Reparaturen durchzuführen!**

7. Mögliche Funktionsstörungen

Problem	Ursache	Behebung
Keine Kühlung	<ul style="list-style-type: none"> • Netzstecker nicht richtig eingesteckt. • Sicherung der Stromversorgung hat ausgelöst. • Stromausfall • Temperaturregler defekt. 	<ul style="list-style-type: none"> • Netzstecker ziehen und richtig einstecken. • Sicherung kontrollieren, Gerät an anderer Steckdose testen. • Stromversorgung prüfen. • Händler kontaktieren.
Kühlleistung nicht ausreichend	<ul style="list-style-type: none"> • Wärmequellen in der Nähe oder direkte Sonneneinstrahlung. • Schlechte Luftzirkulation um das Gerät. • Temperatureinstellung nicht korrekt. • Gerät überfüllt. 	<ul style="list-style-type: none"> • Für ausreichenden Abstand zwischen dem Gerät und den Wärmequellen sorgen. • Für ausreichenden Abstand zu den Wänden oder anderen Gegenständen sorgen. • Einstellung kontrollieren, niedrigere Temperaturwerte einstellen. • Überfüllung des Gerätes vermeiden, evtl. überflüssige Lebensmittel aus dem Gerät entnehmen.

Die oben angegebenen Problemfälle sind zur Orientierung und beispielhaft zu verstehen. Sollten diese oder ähnliche Probleme auftreten, schalten Sie sofort das Gerät ab und stellen Sie den Gebrauch ein. Wenden Sie sich zum Zwecke der Überprüfung und Reparatur umgehend an qualifiziertes Fachpersonal oder an den

Folgende Wahrnehmungen sind keine Störungen:

1. Das Geräusch von fließendem Wasser: dieses Geräusch ist bei normalen Gebrauch zu hören und ist das im System fließende Kühlmittel.
2. Kondenswasserbildung auf den Glasseitenwänden ist bei hoher Luftfeuchtigkeit normal. Wischen Sie das Kondenswasser mit einem trockenen Tuch ab.

8. Entsorgung

Altgeräte

Das ausgediente Gerät ist am Ende seiner Lebensdauer entsprechend den nationalen Bestimmungen zu entsorgen. Es empfiehlt sich, mit einer auf Entsorgung spezialisierten Firma Kontakt aufzunehmen, oder sich mit der Entsorgungsabteilung Ihrer Kommune in Verbindung zu setzen.



WARNUNG!

Damit der Missbrauch und die damit verbundenen Gefahren ausgeschlossen sind, machen Sie Ihr Altgerät vor der Entsorgung unbrauchbar. Dazu Gerät von der Netzversorgung trennen und das Netzanschlusskabel vom Gerät entfernen.



HINWEIS!



Für die Entsorgung des Gerätes beachten Sie die in Ihrem Land und in Ihrer Kommune geltenden Vorschriften.

Bartscher GmbH
Franz-Kleine-Str. 28
D-33154 Salzkotten
Germany

Tel.: +49 (0) 5258 971-0
Fax: +49 (0) 5258 971-120

Service-Hotline: 0180 5 971 197
(14ct/Min. aus dem deutschen Festnetz)

**Keep this instruction manual
ready to hand at the product!**

- 1. General information 18**
 - 1.1 Information about the instruction manual 18
 - 1.2 Key to symbols 18
 - 1.3 Liability and Warrantees 19
 - 1.4 Copyright protection 19
 - 1.5 Declaration of conformity 19

- 2. Safety 20**
 - 2.1 General information 20
 - 2.2 Safety instructions for use of the device 20
 - 2.3 Intended use 21

- 3. Transport, packaging and storage 22**
 - 3.1 Delivery check 22
 - 3.2 Packaging 22
 - 3.3 Storage 22

- 4. Technical data 23**
 - 4.1 Technical specification 23
 - 4.2 Overview of parts 24

- 5. Installation and operation 25**
 - 5.1 Safety instructions 25
 - 5.2 Installation and connection 26
 - 5.3 Operation 27

- 6. Cleaning and maintenance 29**
 - 6.1 Safety advice 29
 - 6.2 Cleaning 29
 - 6.3 Safety instructions for maintenance 30

- 7. Possible Malfunctions 31**

- 8. Waste disposal 32**

Bartscher GmbH
Franz-Kleine-Str. 28
D-33154 Salzkotten
Germany

phone: +49 (0) 5258 971-0
fax: +49 (0) 5258 971-120

1. General information

1.1 Information about the instruction manual

This instruction manual contains information about the installation, operation and maintenance of the device and should be consulted as an important source of information and reference guide.

Awareness of the safety instructions and instructions for use in this manual will ensure the safe and correct use of the device.

In addition to the information given here, you should comply with any local Health and safety Controls and generally applicable safety regulations.

The instruction manual forms part of the product and should be kept near the device and easily accessible for anyone carrying out the installation, servicing, maintenance or cleaning.

1.2 Key to symbols

In this manual, symbols are used to highlight important safety instructions and any advice relating to the device. The instructions should be followed very carefully to avoid any risk of accident, personal injury or material damage.



WARNING!

This symbol highlights hazards, which could lead to injury.

Please follow the instructions very carefully and proceed with particular attention in these cases.



WARNING! Electrical hazard!

This symbol draws attention to potential electrical hazards. If you do not follow the safety instructions, you may risk injury or death.



CAUTION!

This symbol highlights instructions, which should be followed to avoid any risk of damage, malfunctioning and/or breakdown of the device.



NOTE!

This symbol highlights tips and information, which have to be followed for an efficient and trouble-free operation of the device.

1.3 Liability and Warrantees

All the information and instructions in this manual take into account standard safety regulations, current levels of technical engineering as well as the expertise and experience we have developed over the years.

The instruction manual was translated with all due care and attention. However, we do not accept liability for any translation errors. The German version of this instruction manual is definitive.

If the delivery consists of a special model, the actual scope of delivery may differ from the descriptions and illustrations in this manual. This is also the case for special orders or when the device has been modified in line with new technology. If you have any questions, you should contact the manufacturer.



NOTE!

Read the instruction manual carefully before using the device. The manufacturer does not accept liability for any damage or malfunction resulting from not following the instructions for use.

The instruction manual should be kept near the device, easily accessible for anyone wishing to work with or using it. We reserve the right to make technical changes for purposes of developing and improving the useful properties.

1.4 Copyright protection

The instruction manual including any texts, drawings, images or other illustrations is copyright. No part of this publication may be reproduced, transmitted or used in any form or by any means without permission in writing from the manufacturer. Any person who commits any unauthorized act in relation to this publication shall be liable to claims for damages. All rights reserved.



NOTE!

The contents, texts, drawings, pictures and any other illustrations are copyright and subject to other protection rights. Any person unlawfully using this publication is liable to criminal prosecution.

1.5 Declaration of conformity

The device complies with the current standards and directives of the EU.

We certify this in the EC declaration of conformity.

If required we will be glad to send you the according declaration of conformity.

2. Safety

This section provides an overview of all important safety aspects.

In addition every chapter provides precise safety advice for the prevention of dangers which are highlighted by the use of the above mentioned symbols.

Furthermore, attention should be paid to all pictograms, markers and labels on the device, which must be kept in a permanent state of legibility.

By following all the important safety advice you gain an optimal protection against all hazards as well as the assurance of a safe and trouble-free operation.

2.1 General information

This device is designed in accordance with the presently applicable technological standards. However, the device can pose a danger if handled improperly and inappropriately.

Knowing the contents of the instruction manual as well as avoiding mistakes and thus operating this device safely and in a fault-free manner is very essential to protect yourselves from the hazards.

To prevent hazards and to ensure optimum efficiency, no modifications or alterations to the device that are not explicitly approved by the manufacturer may be undertaken.

This device may only be operated in technically proper and safe condition.

2.2 Safety instructions for use of the device

The specifications regarding the industrial safety are based on the Regulations of the European Union applicable at the time of manufacturing the device.

If the device is used commercially, the user is obliged to ensure that the said industrial safety measures concur with the state of the rules and regulations applicable at the time in question for the entire period of use of the device and to comply with the new specifications.

Outside the European Union, the industrial safety laws applicable at the place of installation of the device and the regional territorial provisions must be complied with.

Besides the industrial safety instructions in the instruction manual, the general safety and accident prevention regulations as well as environment protection regulations applicable for area of application of the device must be followed and complied with.



CAUTION!

- The device is not intended for use by individuals (including children) with physical or mental disabilities, insufficient experience, and/or insufficient knowledge unless such persons are under the care of a person responsible for their safety or have received instructions regarding appropriate use of the device.
- Children should be observed to ensure that they are not playing with the device.
- Preserve this manual safely. When passing on/selling the device to a third party, the manuals must be handed over along with the device.
- Every person using the device must act in accordance to the manuals and under consideration of the safety advice.
- The device is to be used indoors only.

2.3 Intended use



CAUTION!

The device has been designed and constructed only for commercial use and should be operated by qualified personnel.

Safe operation is only guaranteed when using the device for its intended purpose.

Any technical interventions, as well as assembly and maintenance are to be made by a qualified customer service only.

The Bartscher Sushi Bar is intended only for cooling appropriate food products in appropriate GN containers.

The Bartscher Sushi Bar cannot be used for storing:

- flammable or explosive materials such as ether, alcohol, oil or glue;
- pharmaceutical products or blood products.



CAUTION!

Any use going beyond the intended purpose and/or any different use of the device is forbidden and is not considered as conventional.

Any claims against the manufacturer or his authorized representative as a consequence of experiencing damages resulting from unconventional use are impossible.

The operator is liable for all damages resulting from inappropriate use.

3. Transport, packaging and storage

3.1 Delivery check

Please check the delivery upon completeness and transport damage immediately after receipt. In case of visible damage do not accept or accept the delivery with reservation only.

Note the extent of damage on the carrier's bill of delivery. Trigger off the complaint.

Hidden damages should be reclaimed immediately after notice, as claims for damages can only be asserted within the effective period for complaints.

3.2 Packaging

Please do not throw away the covering carton of your device as it might be useful for storage purposes, when moving or, in case of damages, when the device must be sent back to a repair center. The outer and inner packing material should be removed completely from the device before installation.



NOTE!

If you liked to dispose the packing, consider the regulations applicable in your country. Supply re-usable packing materials to the recycling.

Please inspect the device upon completeness. In case any part is missing please contact our customer service center immediately.

3.3 Storage

Keep the package closed until installation and under consideration of the outside indicated positioning- and storage markings.

Packages should be stored under consideration of the following:

- Do not store outdoors.
- Keep it dry and dust-free.
- Do not expose it to aggressive media.
- Do not expose it to direct sunlight.
- Avoid mechanical shocks and vibration.
- In case of longer storage (> 3 months) make sure you check the state of the packaging and the parts regularly.
If required refresh or renew.

4. Technical data

4.1 Technical specification

Name	Bartscher Sushi Bar 5x 1/2 GN
Article no.:	110.135G
Construction:	Housing: plastic, silver; Work surface: CNS 18/10
Working temperature:	2 °C to 7 °C
Capacity:	5x 1/2 GN, up to 40 mm D***
Coolant / quantity	R600a / 95 g
Energy class:	N
Power:	230 V 50 Hz 180 W
Dimensions:	W 1800 x D 425 x H 295 mm
Weight:	45 kg
Equipment:	1 support beam (length: 325 mm, width 30 mm)

We reserve the right to make technical changes!

***GN containers not supplied

Features:

- round panoramic front shield
- sliding glass door at rear enabling quick service
- electronic controls
- static cooling with additional upper evaporator pipe
- automatic defrost function
- separately installed energy-efficient LED lighting

A perfect compliment: Bartscher CNS 18/10 steel food service containers

- 1/2 GN, 20 mm D (art. no. A122.020) or
- 1/2 GN, 40 mm D (art. no. A122.040)

4.2 Overview of parts

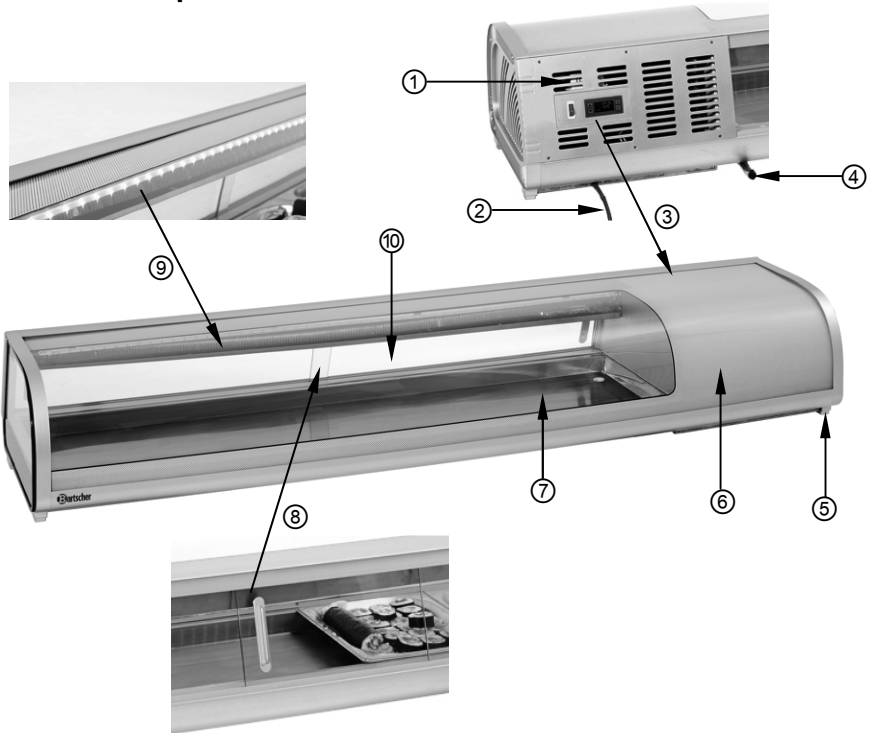

- ① Ventilation ducts
- ② Power cable
- ③ Control switches
- ④ Drain hose
- ⑤ Feet
- ⑥ Housing
- ⑦ Surface for placing GN
- ⑧ Sliding glass door (at rear)
- ⑨ LED lighting strip
- ⑩ Round panoramic front shield

5. Installation and operation

5.1 Safety instructions



WARNING! Risk of electric shock!

The device must only be connected to a properly installed single socket with protective contact.

Never remove the power cable by pulling the cable itself; always grab the plug housing.

- Never allow the power cable to come into contact with heat sources or sharp edges. The power cable should not hang over the side of the working surface. Ensure that no one can step on or trip over the cable.
- The power cable must not be folded, bent or tangled, and must always remain fully unrolled.
- Never place the device or other objects on the power cable.
- Do not use the device in case it does not function properly, has been damaged or dropped.
- Do not use any accessory or spare parts that have not been recommended by the manufacturer. These can be dangerous for the user or lead to damages of the device or personal injury, and further, the warranty expires.
- Do not lay the cable over carpets or heat insulations. Do not cover the cable. Keep away the cable from operating range and do not dunk it into water.
- Do not move or tilt the device when in operation.



WARNING! Hazard via electrical current!

The device can cause injuries due to improper installation!

Before installation the local power grid specification should be compared with that of the device (see type label).

Connect the device only in case of compliance!

Take note of the security advice!

5.2 Installation and connection



CAUTION!

Installation and connection of the device should be performed only by a qualified specialist.

Setup

- Unpack the device and remove all packing material. Remove the protective film from the device.
- Put the device in a safe place capable of supporting its weight.
- **Never** put the device on a flammable surface (e.g. tablecloth, carpet, etc.).
- To avoid damage to the compressor, when setting up or transporting the device do not tilt it to a degree in excess of 45°.
- **Do not** place the device near sources of open flame, electric ovens, electric heaters or other heat sources such as direct sunlight. High temperatures may damage the device's surface and have a negative impact on cooling efficiency and energy use.
- The device should be set up to ensure adequate air circulation. Ensure a distance of 10 cm at the sides and 30 cm overhead. Ensure sufficient space for personnel to work behind the device.
- Never cover the device's ventilation ducts.
- Never place the device in locations with high ambient humidity. Too much moisture may damage the device.
- Do not drill any holes or mount any objects on or in the device.
- Do not place any heavy objects on the device.

Connecting the device

- If the device was not transported in vertical position, wait at least 2 hours before connecting it to an electricity source.
- In the event of a power outage or if the device is unplugged, do not reconnect the device to the power network for at least 5 minutes.
- The electrical circuit of the socket must be secured to at least 16A. Only connect the device to a wall outlet; do not use any extension cords or power strips.
- Place the device so that the plug is easily accessible so as to quickly disconnect the device if the need arises.

5.3 Operation

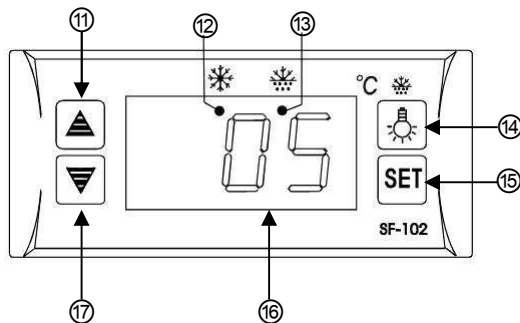

- After unpacking the device but before connecting it to the power source, wash it. GN containers should be washed prior to use. (see **6.2 "Cleaning"**).
- Open the sliding door and place the appropriate 1/2 GN containers in the cooling cabinet.
- Connect the device to a single grounded outlet.
- Turn the device on by using the **ON/OFF** switch. A red control light will come on by the **ON/OFF** switch.
- The digital display will show the set temperature value and the LED cooling indicator will come on.
- The device should reach the desired temperature before food products in GN containers are placed inside.

Digital temperature regulator







- ⑪ Temperature **increase** button
- ⑫ LED cooling indicator
- ⑬ LED defrost indicator
- ⑭ LED lighting button
- ⑮ **Settings** adjust/save button
- ⑯ Digital display
- ⑰ Temperature **reduce** button



LED indicators

	LED cooling indicator This indicator comes on when the compressor is activated, goes off when the desired internal temperature is reached and flashes during delays.
	LED defrost indicator This indicator comes on during the defrost process, goes off when the defrost process is finished and flashes during extended defrost.

Setting the desired temperature (desired value)

- The device's temperature can be set within a range from 2 °C to 7 °C.
- To set or change the desired value:
 - press the button labeled ; the current value will begin flashing;
 - raise or lower the temperature as desired by pressing the buttons labeled  and ;
 - confirm the set temperature by pressing the button labeled .

Turning lighting on/off

- LED internal lighting can be turned on as needed by pressing the button labeled .
- To turn the lighting off, press the button labeled  again.

Automatic defrost

The device has an automatic defrost function. It is optimally set to cool sushi, tapas, etc.

Cooling food products

- When the device's interior has reached the desired temperature, the LED cooling indicator will go off and the device is ready for food products to be placed inside. To do this, first open the glass door at the rear of the device.
- Food products (e.g. sushi, tapas) ready to be served should be placed in appropriate GN containers, which are then placed in the cooling cabinet.

**NOTE!**

Do not place hot food inside the cooling cabinet, but let it cool first.

- Do not overfill the cooling cabinet, so as to avoid disrupting air circulation inside the device.
- To avoid losses during the cooling process, do not keep the glass door open longer than is necessary.
- After removing the desired food products, close the device's glass door.
- If the device is to remain unused for a period of time, turn it off using the **ON/OFF** switch and remove the device's plug from its socket.

6. Cleaning and maintenance

6.1 Safety advice

- Before beginning with repair or cleaning works make sure the device has been disconnected from power supply and has cooled down.
- Do not use any acid agents and make sure no water ingresses the device.
- To protect yourself from electric shock, **never** immerse the device, its cables and the plug in water or other liquids.

**CAUTION!**

The device is not suited for direct washing via water jets.

Therefore, you must not use any kind of pressure water jet for cleaning the device!

6.2 Cleaning

- At the end of the day the device should be thoroughly cleaned.
- Disconnect the device from its socket by removing the plug.
- Remove all food from inside the device and place it in a refrigerator, to avoid spoilage.
- If condensation has gathered on the surface for placing GN containers, remove it using the drain hose. First, remove the cover from the drain hose, then pour the water into a container. Close the drain hose.
- Regularly clean the interior of the cooling cabinet with a disinfectant approved for food service use and a soft cloth.

- To make cleaning easier, the glass door can be removed. Clean it using a mild cleaning agent and soft cloth, then dry thoroughly.
- Wash the exterior of the device with a soft cloth and warm water, with a small amount of mild detergent.
- Rinse all the washed surfaces with clean water to remove leftover cleaning agents.
- Wash the GN containers thoroughly.
- **Never** use harsh cleaning chemicals, such as scouring powder, alcohol-based substances or solvents, which may damage the device's surface.
- Dry the device thoroughly. Use a soft, dry cloth for drying and polishing the device's surface.

6.3 Safety instructions for maintenance

- Inspect the power cable regularly for damage. Never use the device if the cable is damaged. If the power cable is damaged, have an authorised service center or qualified electrician replace it.
- In case of damage or malfunction, please contact your stockist or our customer service centre. Pay attention to the troubleshooting tips in pt. 7.
- Only a qualified technician and using original spare parts and accessories should carry out repairs and maintenance of the device. **Do not attempt to repair the device yourself.**

7. Possible Malfunctions

Problem	Cause	Solution
No cooling	<ul style="list-style-type: none"> • Power cable improperly connected • Safety fuse has been activated. • Power outage • Damaged temperature regulator. 	<ul style="list-style-type: none"> • Remove plug and connect it again. • Check safety fuse, check the device by connecting it to another socket. • Check the power supply • Contact a sales agent
Weak cooling	<ul style="list-style-type: none"> • Heat source too close or device exposed to direct sunlight. • Poor air circulation in the device. • Temperature set improperly. • Device is overfilled. 	<ul style="list-style-type: none"> • Ensure sufficient space between device and heat source. • Ensure sufficient space between device's walls and other objects • Check settings, set a lower temperature. • Do not overfill device, remove excess products.

The aforementioned problems are only examples. If these or other problems appear, turn the device off immediately and stop using it. Ask for help from qualified specialist personnel in examining and repairing the device.

The following are not examples of damage:

1. The sound of flowing water: this happens during normal use, and results from the flow of coolant through the device.
2. Condensation drops on side glass panes are normal when the ambient humidity is high. Remove the water with a soft, dry cloth.

8. Waste disposal

Discarding old devices

At the end of its service life the discarded device has to be disposed in accordance with the national regulations. It is advisable to contact a company which is specialized in waste disposal, or just contact the local disposal service in your community.



WARNING!

To exclude any abuse and the dangers involved make the waste device unfit for use before disposal. For that purpose disconnect device from mains supply and remove mains connection cable from the device.



NOTE!



For the disposal of the device please consider and act according to the national and local rules and regulations.

Bartscher GmbH
Franz-Kleine-Str. 28
D-33154 Salzkotten
Germany

phone: +49 (0) 5258 971-0
fax: +49 (0) 5258 971-120

Conservez le mode d'emploi à portée de main du produit !

1. Généralités.....	34
1.1 Informations concernant la notice d'utilisation	34
1.2 Explication des symboles	34
1.3 Responsabilité et garantie	35
1.4 Protection des droits d'auteur.....	35
1.5 Déclaration de conformité	35
2. Sécurité	36
2.1 Généralités.....	36
2.2 Consignes de sécurité relatives à l'usage de l'appareil	36
2.3 Utilisation conforme.....	37
3. Transport, emballage et stockage	38
3.1 Inspection suite au transport	38
3.2 Emballage	38
3.3 Stockage	38
4. Données techniques	39
4.1 Indications techniques.....	39
4.2 Aperçu des composants.....	40
5. Installation et utilisation	41
5.1 Consignes de sécurité.....	41
5.2 Installation et branchement	42
5.3 Utilisation.....	43
6. Nettoyage et maintenance.....	45
6.1 Consignes de sécurité.....	45
6.2 Nettoyage.....	45
6.3 Consignes de sécurité relatives à la maintenance	46
7. Anomalies de fonctionnement	47
8. Elimination des éléments usés	48

Bartscher GmbH
Franz-Kleine-Str. 28
D-33154 Salzkotten
Germany

Tél.: +49 (0) 5258 971-0
Fax: +49 (0) 5258 971-120

1. Généralités

1.1 Informations concernant la notice d'utilisation

La présente notice d'utilisation décrit l'installation, la manipulation et la maintenance de l'appareil, elle sert de source d'informations et d'ouvrage de référence.

La connaissance et l'observation de toutes les consignes de sécurité et des instructions mentionnées dans le mode d'emploi sont la condition sine qua non d'une utilisation sûre et correcte de l'appareil.

En outre, il convient de respecter les consignes locales de prévention des accidents et les dispositions générales de sécurité valables pour l'utilisation de l'appareil.

La présente notice d'utilisation fait partie intégrante du produit; la conserver à proximité de l'appareil afin que le personnel d'installation, de commande, de maintenance et de nettoyage puisse y accéder en tout temps pour une future consultation.

1.2 Explication des symboles

Les consignes de sécurité et informations techniques importantes concernant l'appareil sont indiquées dans la présente notice d'utilisation par des symboles. Il est impératif de respecter ces consignes afin d'éviter les accidents ou les dommages corporels et matériels.



AVERTISSEMENT !

Ce symbole caractérise les dangers pouvant entraîner des blessures. Respecter exactement les avertissements indiqués concernant la sécurité du travail et faire preuve de prudence dans ces situations.



AVERTISSEMENT ! Risque lié au courant électrique !

Ce symbole attire l'attention sur les situations dangereuses liées au courant électrique. Risque de blessure ou risque de mort en cas de non-respect des consignes de sécurité.



ATTENTION !

Ce symbole désigne les consignes dont la inobservation peut entraîner l'endommagement, les dysfonctionnements et/ou une panne complète de l'appareil.



REMARQUE !

Ce symbole met en valeur les conseils et informations devant être respectés afin de d'assurer une utilisation efficace et sans défaut de l'appareil.

1.3 Responsabilité et garantie

Toutes les indications et consignes contenues dans la présente notice d'utilisation ont été réunies en tenant compte des prescriptions en vigueur, du niveau actuel de développement technique ainsi que de nos connaissances et expériences de plusieurs années.

Les traductions de la notice d'utilisation ont été également effectuées consciencieusement. Nous déclinons toutefois toute responsabilité en cas d'erreurs de traduction.

La version allemande ci-jointe de la présente notice d'utilisation fait foi.

Le contenu effectif de la livraison peut différer éventuellement des explications décrites ici et des représentations graphiques pour les modèles spéciaux, lorsque vous bénéficiez d'options de commande supplémentaires, ou liées aux dernières modifications techniques. Pour toutes questions, veuillez vous adresser au constructeur.



REMARQUE !

Lire attentivement la présente notice d'utilisation avant le début des opérations d'utilisation sur et avec l'appareil, en particulier avant sa mise en service.

Le constructeur n'assume aucune responsabilité en cas de dommages et pannes résultant du non-respect de la notice d'utilisation.

Cette dernière doit être conservée directement avec l'appareil et être accessible à toute personne travaillant sur et avec l'appareil. Nous nous réservons le droit d'apporter des modifications techniques sur le produit pour améliorer ses qualités fonctionnelles et son développement.

1.4 Protection des droits d'auteur

La notice d'utilisation et les textes, les dessins, figures et autres représentations qui y sont contenus sont protégés par la loi sur les droits d'auteur. Les reproductions de tous types et de toutes formes – même partielles – ainsi que l'exploitation et/ou la transmission de son contenu ne sont pas permises sans autorisation écrite du fabricant. Toute violation des ces dispositions ouvre droit à des dommages et intérêts. Les autres droits demeurent réservés.



REMARQUE !

Les indications du contenu, les textes, dessins, figures et autres représentations sont protégés par les droits d'auteur et soumis à d'autres droits de propriété industrielle. Toute exploitation abusive est passible de peine.

1.5 Déclaration de conformité

L'appareil correspond aux normes et directives actuelles de l'Union européenne.

Nous l'attestons dans la déclaration de conformité CE.

Nous vous ferons volontiers parvenir sur demande la déclaration de conformité correspondante.

2. Sécurité

Ce chapitre donne un aperçu de tous les aspects importants de la sécurité.

De plus, des consignes concrètes de sécurité visant à écarter les dangers sont mentionnées dans les chapitres individuels et caractérisées par des symboles. Veiller en outre à respecter les pictogrammes indiqués sur l'appareil, les étiquettes et les inscriptions et à en préserver leur lisibilité.

L'observation de toutes les consignes de sécurité permet une protection optimale contre les risques et garantit un fonctionnement sûr et sans défaut de l'appareil.

2.1 Généralités

L'appareil est conçu d'après les règles techniques valables actuellement. Néanmoins, celui-ci peut comporter des risques en cas d'utilisation non conforme ou inappropriée.

La connaissance du contenu de la présente notice d'utilisation constitue une des conditions qui vous permet de vous protéger contre les risques, d'éviter les erreurs et, par conséquent, d'assurer une utilisation sûre et à l'abri des pannes.

Pour éviter tout risque et garantir une performance optimale de l'appareil, celui-ci ne doit être ni modifié ni transformé sans autorisation expresse du fabricant.

N'utiliser l'appareil que lorsque celui-ci est en parfait état de sécurité et de fonctionnement.

2.2 Consignes de sécurité relatives à l'usage de l'appareil

Les indications afférentes à la sécurité du travail se réfèrent aux ordonnances de l'Union européenne valables au moment de la fabrication de l'appareil.

En cas d'usage commercial de l'appareil, l'exploitant s'engage, pendant la durée totale de son utilisation, à constater la conformité des mesures citées en matière de sécurité du travail avec l'état actuel de l'arsenal de conseils et à respecter les nouvelles prescriptions.

A l'extérieur de l'Union européenne, respecter les lois sur la sécurité du travail et les dispositions régionales en vigueur sur le lieu d'exploitation de l'appareil.

Outre les consignes en matière de sécurité du travail mentionnées dans la présente notice d'utilisation, il convient d'observer et de respecter les consignes de sécurité et de prévention des accidents universelles pour le domaine d'utilisation de l'appareil, ainsi que les dispositions de protection de l'environnement en vigueur.



ATTENTION !

- L'appareil n'est pas destiné à être utilisé par des personnes (y compris les enfants) aux moyens physiques, sensoriels ou intellectuels limités, ou sans expérience suffisante et/ou sans connaissances suffisantes, à moins que ces personnes se trouvent sous la surveillance d'une personne responsable de leur sécurité ou qu'elles obtiennent de cette personne les indications pour utiliser l'appareil.
- Les enfants devraient se trouver sous surveillance afin d'être sûr qu'ils ne s'amuse pas avec l'appareil.
- Conserver soigneusement le présent mode d'emploi. En cas de cession de l'appareil à une tierce personne, il faut lui remettre également la notice d'utilisation.
- Toutes les personnes qui utilisent l'appareil doivent se tenir aux indications mentionnées dans la notice d'utilisation et respecter les consignes de sécurité.
- N'utiliser l'appareil que dans des locaux fermés.

2.3 Utilisation conforme



ATTENTION !

L'appareil a été conçu et fabriqué uniquement pour un usage industriel et ne peut être utilisé que par un personnel qualifié.

La sécurité de fonctionnement de l'appareil est garantie uniquement lors de l'utilisation conforme de celui-ci.

Toutes les interventions techniques, également le montage et la mise en état doivent être uniquement effectués par le service après-vente qualifié.

Le Sushi Bar de Bartscher est uniquement destiné à réfrigérer les produits alimentaires dans des bacs GN adaptés.

Le Sushi Bar de Bartscher ne doit pas être utilisé pour :

- stocker des matériaux inflammables ou explosifs, comme l'éther, l'alcool, le pétrole ou les adhésifs ;
- stocker des produits pharmaceutiques ou du sang concentré.



ATTENTION !

Toute autre utilisation que celle indiquée et/ou toute utilisation différente de l'appareil est interdite et est considérée comme non conforme.

Les prétentions de tous types contre le fabricant et/ou ses fondés de pouvoir par suite de dommages résultant d'une utilisation non conforme de l'appareil sont exclues.

L'exploitant est seul responsable en cas de dommages liés à une utilisation non conforme.

3. Transport, emballage et stockage

3.1 Inspection suite au transport

Vérifier l'intégralité et l'absence de dommages dus au transport dès réception du produit. En cas de dommages identifiables extérieurement dus au transport, refuser ou accepter le produit livré uniquement sous réserve.

Noter l'étendue du dommage sur les documents de transport/le bon de livraison du transporteur. Engager une réclamation.

Dès détection des défauts cachés, formuler immédiatement une réclamation, les prétentions à dommages et intérêts étant valables uniquement dans les délais prescrits.

3.2 Emballage

Ne jeter le carton extérieur de l'appareil. Vous en avez besoin éventuellement pour garder l'appareil, lors d'un déménagement ou lorsque vous devez envoyer l'appareil à notre service après-vente en cas d'éventuels dommages. Retirer complètement les emballages extérieur et intérieur avant la mise en service de l'appareil.



REMARQUE !

Si vous désirez éliminer l'emballage, respectez les consignes en vigueur dans votre pays. Réintroduisez les matériaux d'emballage récupérables dans le circuit de recyclage.

Contrôlez si l'appareil et les accessoires sont complets. S'il devait manquer des éléments, veuillez contacter notre service après-vente.

3.3 Stockage

Garder les emballages fermés jusqu'à l'installation de l'appareil et en respectant les indications d'installation et de stockage apposées à l'extérieur.

Stocker les emballages uniquement dans les conditions suivantes :

- Ne pas garder les emballages à l'extérieur.
- Les tenir à l'abri de l'humidité et de la poussière.
- Ne pas les exposer aux fluides agressifs.
- Les protéger des rayons du soleil.
- Eviter les secousses mécaniques.
- En cas de stockage prolongé (> 3 mois), contrôler régulièrement l'état général de tous les éléments et de l'emballage.
Si nécessaire, les rafraîchir et les renouveler.

4. Données techniques

4.1 Indications techniques

Nom	Le Sushi Bar de Bartscher 5x 1/2 GN
N° d'article :	110.135G
Confection :	Structure : plastique argenté ; Plan de travail : CNS 18/10
Température de travail :	2 °C à 7 °C
Capacité :	5x 1/2 GN, jusqu'à 40 mm prof.***
Réfrigérant / quantité	R600a / 95 g
Classe de climatisation :	N
Puissance de raccordement :	230 V 50 Hz 180 W
Dimensions :	larg. 1800 x prof. 425 x H. 295 mm
Poids :	45 kg
Accessoires :	1 bande en cantilever (longueur : 325 mm, épaisseur : 30 mm)

Sous réserve de modifications !

***Fourni sans bacs GN

Version :

- Vitrine panoramique incurvée
- Vitre coulissante accessible par le personnel pour une manipulation facile des aliments
- Commande électronique
- Réfrigération statique avec évaporateur à tube supérieur supplémentaire
- Fonction de décongélation automatique
- Eclairage DEL écoénergétique fourni séparément

Accessoires complémentaires optimaux : bacs gastronomiques Bartscher en acier CNS 18/10

- 1/2 GN, 20 mm prof. (art. N°A122.020) ou
- 1/2 GN, 40 mm prof. (art. N°A122.040)

4.2 Aperçu des composants

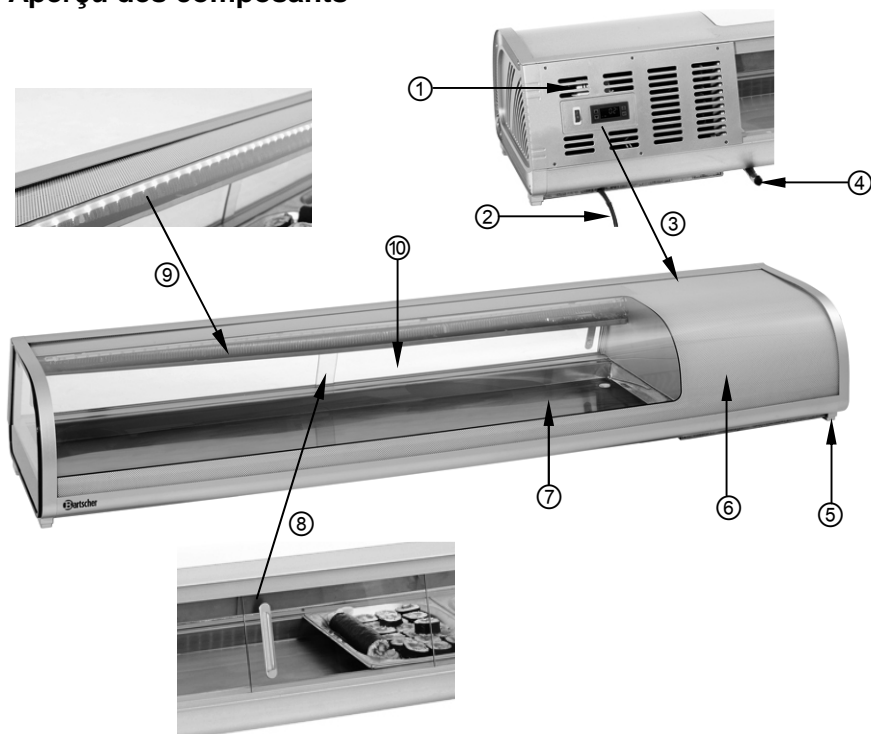

- ① Ouvertures de ventilation
- ② Câble d'alimentation
- ③ Commandes
- ④ Tuyau d'évacuation
- ⑤ Pieds
- ⑥ Boîtier
- ⑦ Emplacement pour bacs GN
- ⑧ Vitre coulissante (côté personnel)
- ⑨ Bandeau d'éclairage DEL
- ⑩ Vitrine panoramique incurvée

5. Installation et utilisation

5.1 Consignes de sécurité



AVERTISSEMENT ! Risque lié au courant électrique !

L'appareil ne peut être branché qu'à une prise monophasée conforme, avec système de protection.

Ne pas débrancher le cordon d'alimentation en tirant sur le câble ; toujours tirer par la fiche.

- Éviter tout contact du câble avec des sources de chaleur et des objets pointus. Ne pas laisser le câble pendre d'une table ou de tout autre plan de travail. Veiller à ce que personne ne puisse marcher ou trébucher sur le câble.
- Ne pas plier, tordre, emmêler le câble d'alimentation ; toujours le garder tendu.
- Ne jamais placer l'appareil ou tout autre objet sur le câble d'alimentation.
- Ne pas utiliser l'appareil lorsque celui-ci ne fonctionne pas correctement, est endommagé ou tombé par terre.
- N'utiliser aucun accessoire ou aucune pièce détachée non recommandés par le fabricant. Ceux-ci pourraient présenter un danger pour l'utilisateur ou endommager l'appareil et entraîner des dommages corporels, en plus la garantie expire.
- Ne pas poser le cordon sur la moquette ou autres isolations thermiques. Ne pas couvrir le cordon. Tenir le cordon éloigné des zones de travail.
- Ne pas déplacer ou incliner l'appareil en cours de fonctionnement.



AVERTISSEMENT ! Risque lié au courant électrique !

L'appareil peut causer des blessures en cas d'installation non conforme.

Avant de procéder à son installation, comparer les données du réseau électrique local aux indications techniques de l'appareil (voir plaque signalétique).

Brancher l'appareil uniquement lorsqu'il y a conformité!

Respecter les consignes de sécurité !

5.2 Installation et branchement



ATTENTION !

L'installation et le raccordement de l'appareil ne peuvent être effectués que par un établissement spécialisé qualifié.

Installation

- Déballez l'appareil et éliminez tout le matériel d'emballage. Retirez le film protecteur de l'appareil.
- Placer l'appareil sur une surface sûre, capable de supporter le poids de l'appareil.
- **Ne jamais** placer l'appareil sur une surface inflammable (ex. : nappe, tapis, etc.).
- Pour éviter toute panne du compresseur, ne pas le pencher à plus de 45° lors de l'installation et du transport de l'appareil.
- **Ne pas** installer l'appareil à proximité d'un feu ouvert, de fours électriques ou à gaz, ou de toute autre source de chaleur, comme les rayons directs du soleil. Des températures élevées peuvent endommager la surface de l'appareil et avoir un effet négatif sur la capacité de réfrigération et sur la consommation d'énergie.
- Placer l'appareil de telle sorte que l'air puisse circuler autour de l'appareil. Conserver un espace de 10 cm sur les côtés et de 30 cm sur le dessus et le dessous de l'appareil. Conserver un espace suffisant pour le personnel du côté accessible par l'utilisateur.
- Ne jamais obstruer les ouvertures de ventilation de l'appareil.
- Ne pas installer l'appareil dans un endroit à fort taux d'humidité. Une trop grande humidité peut endommager l'appareil.
- Ne pas percer de trous et fixer d'autres objets dans et sur l'appareil.
- Ne pas entreposer d'objets lourds sur l'appareil.

Raccordement

- Si l'appareil n'a pas été transporté en position horizontale, attendre minimum 2 heures avant de le raccorder à l'alimentation électrique.
- Après une panne de courant ou après avoir retiré la fiche, ne pas rebrancher l'appareil avant minimum 5 minutes.
- Le circuit électrique de la prise doit assurer au minimum 16A. Ne raccorder l'appareil que directement à une prise murale ; ne pas utiliser de rallonge ou de multiprise.
- Placer l'appareil de telle sorte que la fiche soit facilement accessible, afin de pouvoir débrancher l'appareil rapidement en cas de besoin.

5.3 Utilisation

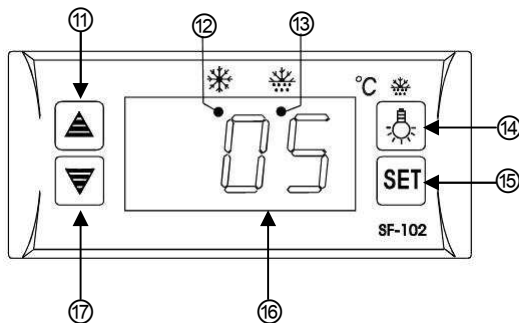

- Après déballage, mais avant branchement, l'appareil doit être nettoyé. Laver les bacs GN avant utilisation. (voir 6.2 « **Nettoyage** »)
- Ouvrir la vitre coulissante et placer les bacs 1/2 GN adaptés sur le plan de travail dans la vitrine réfrigérante.
- Brancher l'appareil à une prise simple murale, raccordée à la terre.
- Allumer l'appareil avec l'interrupteur **Marche/Arrêt**. Un voyant rouge s'allume sur l'interrupteur **Marche/Arrêt**.
- L'écran numérique affiche la température sélectionnée et le voyant DEL de réfrigération s'allume.
- Avant de placer les aliments dans les bacs GN, attendre que l'appareil atteigne la température sélectionnée.

Régulateur de température numérique





- ⑪ touche d'**augmentation** de la température
- ⑫ voyant DEL de réfrigération
- ⑬ voyant DEL de décongélation
- ⑭ interrupteur du bandeau d'éclairage DEL
- ⑮ touche de contrôle / enregistrement des **paramètres**
- ⑯ écran numérique
- ⑰ touche de **diminution** de la température



Voyants DEL

	Voyant DEL de réfrigération Ce voyant s'allume quand le compresseur est allumé, il s'éteint quand la température intérieure sélectionnée est atteinte et clignote en cours de réfrigération.
	Voyant DEL de décongélation Ce voyant s'allume pendant le processus de décongélation, il s'éteint quand le processus de décongélation s'achève et clignote en cours de décongélation.

Réglage de la température (valeur de la température)

- La gamme de régulation de la température de l'appareil s'étend de 2 °C à 7 °C.
- Pour régler ou modifier la valeur souhaitée :
 - appuyer brièvement sur la touche **SET**, ce qui fait clignoter la valeur ;
 - augmenter ou diminuer la valeur selon les besoins à l'aide des touches  et  ;
 - confirmer la valeur de la température sélectionnée à l'aide de la touche **SET**.

Allumer / Eteindre l'éclairage

- Pour allumer le bandeau d'éclairage DEL intérieur, en fonction des besoins, appuyer brièvement sur la touche .
- Pour éteindre l'éclairage, appuyer de nouveau sur .

Décongélation automatique

L'appareil possède un dispositif de décongélation automatique. Il est tout à fait adapté à la réfrigération des sushi, tapas, etc.

Réfrigération des aliments

- Lorsque la température sélectionnée est atteinte à l'intérieur de l'appareil, le voyant DEL de réfrigération s'éteint, signifiant ainsi que l'appareil est prêt pour y placer les aliments appropriés désirés. La manipulation des aliments s'effectue par la vitre coulissante accessible par le personnel.
- Placer les aliments (ex: sushi, tapas) prêts à emporter dans des bacs GN adaptés, puis les disposer dans la vitrine réfrigérante.



REMARQUE !

Ne pas entreposer d'aliments chauds dans la vitrine : les laisser refroidir avant.

- Ne pas trop remplir la vitrine, afin que la circulation d'air puisse se faire à l'intérieur de l'appareil.
- Pour limiter les pertes dans le processus de réfrigération, garder la vitre coulissante le moins longtemps ouverte possible.
- Bien refermer la vitre coulissante après avoir retiré un aliment de la vitrine.
- Lorsque l'appareil n'est plus utilisé, l'éteindre avec l'interrupteur **Marche/Arrêt** et le débrancher (retirer la fiche !).

6. Nettoyage et maintenance

6.1 Consignes de sécurité

- Avant de nettoyer et de réparer de l'appareil, débrancher l'alimentation électrique et laisser refroidir l'appareil.
- Ne pas utiliser de détergents caustiques et veiller à ce que l'eau ne pénètre pas à l'intérieur de l'appareil.
- Ne **jamais** plonger l'appareil, le cordon et la fiche dans l'eau ou autres liquides.



ATTENTION !

L'appareil n'est pas conçu pour le nettoyage par jet d'eau direct.

Par conséquent, vous ne devez jamais le laver avec un jet d'eau sous pression !

6.2 Nettoyage

- A la fin d'une journée de travail, nettoyer soigneusement l'appareil.
- Débrancher l'appareil (retirer la fiche !).
- Retirer les aliments de la vitrine et les mettre au réfrigérateur, afin qu'ils ne périssent pas.
- Si de l'eau de condensation s'est accumulée sous les bacs GN, l'éliminer à l'aide du tuyau d'évacuation. Retirer tout d'abord le bouchon du tuyau d'évacuation, puis verser l'eau dans un récipient. Reboucher enfin le tuyau d'évacuation.
- Nettoyer régulièrement l'intérieur de la vitrine réfrigérante avec un produit désinfectant agréé par l'industrie alimentaire et un chiffon souple.

- Pour faciliter le nettoyage, il est possible de retirer la vitre coulissante. Nettoyer la vitre avec un produit d'entretien neutre et un chiffon souple. Pour finir, sécher soigneusement.
- Nettoyer l'extérieur de l'appareil avec un chiffon souple imbibé d'eau chaude et de produit d'entretien neutre.
- Rincer à l'eau claire toutes les surfaces lavées afin d'éliminer toute trace de produit d'entretien.
- Soigneusement nettoyer les bacs GN utilisés.
- **Ne jamais** utiliser de produits d'entretien abrasifs, comme la poudre à récurer, des produits contenant de l'alcool ou des diluants pouvant endommager la surface de l'appareil.
- Bien sécher l'appareil. Pour sécher et polir les surfaces, utiliser un chiffon souple et sec.

Lorsque l'appareil n'est pas utilisé pendant une longue période :

- débrancher l'appareil de la prise (retirer la fiche !)
- retirer tous les aliments de la vitrine réfrigérante ;
- nettoyer l'intérieur et l'extérieur de la vitrine selon les instructions ci-dessus ;
- rincer à l'eau claire et bien sécher l'appareil ;
- laisser la vitre coulissante ouverte pendant quelques temps pour laisser entièrement sécher l'appareil.

6.3 Consignes de sécurité relatives à la maintenance

- Inspecter périodiquement le câble d'alimentation pour vérifier s'il n'est pas abîmé. Ne jamais utiliser l'appareil lorsque le câble d'alimentation est endommagé. Afin d'éviter tout risque, si le câble est endommagé, le faire remplacer immédiatement par un réparateur agréé ou par un électricien qualifié.
- En cas de dommages ou de pannes, adressez-vous à votre commerce spécialisé ou à notre service après-vente. Se reporter aux indications concernant la recherche des anomalies au point 7.
- Toute intervention de maintenance ou de réparation ne doit être effectuée que par un spécialiste ou un atelier spécialisé qui utilise les pièces de rechange et les accessoires d'origine. **Ne tentez jamais de réparer vous-même l'appareil !**

7. Anomalies de fonctionnement

Problème	Cause	Solution
Aucune réfrigération	<ul style="list-style-type: none">• Câble d'alimentation mal raccordé• Le coupe-circuit électrique s'est activé.• Panne d'électricité• Le régulateur de température est endommagé.	<ul style="list-style-type: none">• Retirer la fiche et la rebrancher correctement.• Vérifier le fusible et essayer l'appareil en le branchant à une autre prise.• Inspecter le courant électrique• Contacter le revendeur
Réfrigération insuffisante	<ul style="list-style-type: none">• Trop proche d'une source de chaleur ou directement placé sous les rayons du soleil.• Mauvaise circulation de l'air dans l'appareil.• Mauvais réglage de la température.• Appareil trop rempli.	<ul style="list-style-type: none">• Maintenir un espace approprié entre l'appareil et la source de chaleur.• Assurer un espacement suffisant par rapport au mur et autres objets.• Vérifier les paramètres et régler sur une température inférieure.• Ne pas trop remplir l'appareil, si possible retirer les produits en excédent.

Les cas présentés ci-dessus n'ont qu'une valeur indicative et doivent être utilisés comme exemples. Si des problèmes similaires ou analogues surviennent, éteindre immédiatement l'appareil et cesser de l'utiliser. Faire appel à un personnel spécialisé qualifié pour analyser et réparer les pannes.

Les phénomènes suivants ne sont pas des signes de panne :

1. On entend de l'eau couler : on entend ce son lors du fonctionnement normal de l'appareil, lorsque le réfrigérant s'écoule dans le dispositif.
2. La condensation d'eau sur les vitres latérales est normale lorsque le taux d'humidité est élevé. Retirer l'eau de condensation à l'aide d'un chiffon souple et sec.

8. Elimination des éléments usés

Appareils usagés

Procéder à l'élimination de l'appareil usagé à la fin de sa durée de vie conformément aux prescriptions nationales. Il est recommandé de contacter une entreprise spécialisée dans la gestion des éléments usés ou de contacter le département d'élimination de votre commune.



AVERTISSEMENT !

Afin d'exclure l'abus et les risques encourus, rendre l'appareil usagé inutilisable avant son élimination. Débrancher pour cela l'appareil de l'alimentation secteur et retirer le câble d'alimentation de l'appareil.



REMARQUE !



Pour l'élimination de l'appareil veuillez respecter les prescriptions en vigueur dans votre pays et votre commune.

Bartscher GmbH
Franz-Kleine-Str. 28
D-33154 Salzkotten
Germany

Tél.: +49 (0) 5258 971-0
Fax: +49 (0) 5258 971-120

**Gebruiksaanwijzing binnen handbereik
van het product bewaren!**

1. Algemeen	98
1.1 Informatie over de gebruiksaanwijzing	98
1.2 Symboolverklaring	98
1.3 Aansprakelijkheid en vrijwaring	99
1.4 Auteursrecht	99
1.5 Verklaring van Conformiteit	99
2. Veiligheid	100
2.1 Algemeen	100
2.2 Aanwijzingen voor de veiligheid bij het gebruik van het apparaat	100
2.3 Reglementair gebruik	101
3. Transport, verpakking en bewaring	102
3.1 Controle bij aflevering	102
3.2 Verpakking	102
3.3 Bewaring	102
4. Specificaties	103
4.1 Technische Gegevens	103
4.2 Overzicht van onderdelen	104
5. Installatie en bediening	105
5.1 Veiligheidsvoorschriften	105
5.2 Installatie en Aansluiting	106
5.3 Bediening	107
6. Reiniging en onderhoud	109
6.1 Veiligheidsvoorschriften	109
6.2 Reiniging	109
6.3 Veiligheidsvoorschriften voor onderhoud	110
7. Mogelijke storingen	111
8. Afvalverwijdering	112

Bartscher GmbH
 Franz-Kleine-Str. 28
 D-33154 Salzkotten
 Germany

Tel.: +49 (0) 5258 971-0
 Fax: +49 (0) 5258 971-120

1. Algemeen

1.1 Informatie over de gebruiksaanwijzing

Deze gebruiksaanwijzing bevat de beschrijving van de installatie, de bediening en het onderhoud van het apparaat en dient als belangrijke informatiebron en naslagwerk.

De kennis en het in acht nemen van alle hier beschreven veiligheidsvoorschriften en instructies is een voorwaarde voor veilig en juist gebruik van het apparaat.

Daarom moeten de voor het toepassingsgebied van het apparaat geldende lokale voorschriften inzake ongevallenpreventie en algemene veiligheidsvoorschriften worden opgevolgd.

De gebruiksaanwijzing is een integraal onderdeel van het product en moet altijd binnen handbereik bewaard worden, zodat deze installatie-, bedienings-, onderhouds- en reinigingspersoneel er gebruik van kan maken.

1.2 Symboolverklaring

Belangrijke veiligheids- en technische instructies zijn in deze gebruiksaanwijzing aangeduid door symbolen. Deze instructies moeten bij het gebruik van dit apparaat absoluut in acht worden genomen om ongelukken, gevaar voor personen of materiële schade te vermijden.



WAARSCHUWING!

Dit symbool waarschuwt voor gevaren, die tot lichamelijk letsel kunnen leiden. Volgt u de aangegeven veiligheidsinstructies op en wees in deze gevallen heel voorzichtig.



WAARSCHUWING! Gevaar voor elektrische schokken!

Bij dit symbool moet men op gevaarlijke situaties letten, die elektrische schokken kunnen veroorzaken. Als de veiligheidsvoorschriften niet worden opgevolgd, bestaat het gevaar van lichamelijke letsel en levensgevaar.



OPGELET!

Met dit symbool worden aanwijzingen gegeven, die als zij niet in acht worden genomen, tot beschadiging, slecht functioneren en/of storing van het apparaat kunnen leiden.



AANWIJZING!

Dit symbool wijst op tips en informatie die wezenlijk zijn voor efficiënt en storingsvrij gebruik van het apparaat.

1.3 Aansprakelijkheid en vrijwaring

Alle gegevens en tips die zijn opgenomen in deze gebruiksaanwijzing zijn samengesteld rekening houdend met de geldende voorschriften, de actuele technische stand van zaken en onze langdurige inzichten en ervaring.

Ook de tekst van deze gebruiksaanwijzing is zo goed mogelijk vertaald. Wij zijn echter niet aansprakelijk voor eventuele fouten in de vertaling. Doorslaggevend is de bijgevoegde Duitse versie van deze gebruiksaanwijzing.

Het geleverde apparaat kan bij speciale bestellingen, aanvullende bestelopties of vanwege de nieuwste technische ontwikkelingen afwijken van de hier beschreven regels en grafische afbeeldingen. Hebt u vragen, neem dan contact op met de fabrikant.



AANWIJZING!

Lees deze gebruiksaanwijzing zorgvuldig door voordat u begint met de werkzaamheden, met name voordat u het apparaat in gebruik neemt!

De fabrikant is niet aansprakelijke voor schade en storingen die zijn veroorzaakt door het niet in acht nemen van de informatie uit deze gebruiksaanwijzing.

Bewaar de gebruiksaanwijzing in de buurt van het product en zorg dat hij toegankelijk is voor alle personen, die met het apparaat werken. Wij behouden ons het recht voor om technische veranderingen in het product aan te brengen die leiden tot verbetering van de gebruikseigenschappen en de verdere ontwikkeling van het apparaat.

1.4 Auteursrecht

De gebruiksaanwijzing en de erin opgenomen teksten, tekeningen, foto's en andere afbeeldingen zijn auteursrechtelijk beschermd. Niets (ook gedeeltelijk) uit deze uitgave mag in ongeacht welke vorm worden verveelvoudigd, verwerkt en/of gepubliceerd zonder voorafgaande schriftelijke toestemming van de fabrikant. Overtreding van het bovenstaande verplicht tot schadevergoeding. Wij behouden ons het recht voor tot verdere vorderingen.



AANWIJZING!

De inhoudelijke gegevens, teksten, tekeningen, foto's en andere afbeeldingen vallen onder het auteursrechten het recht op de bescherming van de industriële eigendom. Ieder misbruik is strafbaar.

1.5 Verklaring van Conformiteit

Het apparaat beantwoordt aan de actuele EU-normen en richtlijnen.

Dit bevestigen we in de EG-verklaring van Conformiteit.

Indien gewenst, sturen we u graag de betreffende Verklaring van Conformiteit toe.

2. Veiligheid

In dit gedeelte wordt een overzicht gegeven van alle belangrijke veiligheidsaspecten. Bovendien zijn er in de onderstaande hoofdstukken concrete veiligheidsvoorschriften opgenomen (aangeduid met symbolen) om risico's te voorkomen. Daarom moeten de op het apparaat aangebrachte pictogrammen, tekens en opschriften in acht genomen worden en steeds goed leesbaar gehouden.

Het in acht nemen van alle veiligheidsvoorschriften garandeert een optimale bescherming tegen gevaren en een veilig en storingsvrij gebruik van het apparaat.

2.1 Algemeen

Het apparaat is gemaakt volgens de laatste stand der techniek. Het kan echter een bron van gevaar vormen als het apparaat niet in overeenstemming met zijn bestemming gebruikt wordt.

Kennis van de inhoud van deze gebruiksaanwijzing is een van de voorwaarden, om gevaren en fouten te vermijden waardoor het apparaat veilig en storingsvrij gebruikt kan worden. Om gevaren te vermijden en om de optimale werking te garanderen mag het apparaat zonder uitdrukkelijke toestemming van de fabrikant niet veranderd of omgebouwd worden.

Het apparaat mag alleen gebruikt worden als het zich in goede technische en veilige staat bevindt.

2.2 Aanwijzingen voor de veiligheid bij het gebruik van het apparaat

De veiligheidsinstructies hebben betrekking op de EU-verordeningen, die op het tijdstip van productie van het apparaat van kracht zijn.

Als het apparaat voor commerciële doeleinden wordt gebruikt, is de gebruiker ertoe verplicht, om gedurende de hele exploitatieperiode van het apparaat te controleren of de genoemde veiligheidsvoorschriften overeenstemmen met de actuele regels en om nieuwe voorschriften na te leven.

Buiten de Europese Unie moeten de geldende veiligheidsvoorschriften en regels in acht worden genomen van de plaats waar het apparaat gebruikt wordt.

Behalve de arbeidsveiligheidsvoorschriften uit deze gebruiksaanwijzing moeten de voor het toepassingsgebied van het apparaat algemeen geldende veiligheidsvoorschriften, voorschriften inzake ongevallenpreventie en de geldende richtlijnen inzake milieubescherming in acht worden genomen en opgevolgd.



OPGELET!

- Het toestel is niet bestemd voor gebruik door personen (inclusief kinderen) met een fysieke, sensorische of geestelijke handicap en/of met onvoldoende ervaring en/of onvoldoende kennis, tenzij deze personen onder toezicht staan van een voor hun veiligheid verantwoordelijke persoon of van die persoon voldoende uitleg hebben gekregen betreffende het gebruik maken van het apparaat.
- Kinderen dienen onder toezicht te zijn om te voorkomen dat ze met het apparaat gaan spelen.
- Deze gebruiksaanwijzing zorgvuldig bewaren. Als het apparaat aan een derde persoon ter beschikking wordt gesteld, moet de handleiding ook overgedragen worden.
- Alle personen die het apparaat gebruiken, moeten zich aan de regels uit deze gebruiksaanwijzing houden en de veiligheidsvoorschriften in acht nemen.
- Het apparaat alleen in gesloten ruimtes gebruiken.

2.3 Reglementair gebruik



OPGELET!

Dit apparaat is uitsluitend bestemd en geconstrueerd voor professioneel gebruik en moet worden bediend door gekwalificeerd gastronomisch personeel.

De veiligheid is alleen dan gegarandeerd als het apparaat gebruikt wordt in overeenstemming met zijn bestemming.

Alle technische ingrepen, ook de montage en het onderhoud, mogen uitsluitend worden uitgevoerd door de gekwalificeerde klantenservice.

De **Bartscher Sushi Bar** is uitsluitend bestemd voor het **koelen** van geschikte voedingsmiddelen in passende GN-containers.

De **Bartscher Sushi Bar** mag niet worden gebruikt voor:

- het bewaren van brandbare of explosieve materialen of vloeistoffen als ether, alcohol, nafta of kleefstoffen;
- het bewaren van farmaceutische middelen of geconserveerd bloed.



OPGELET!

Elk gebruik van het apparaat voor andere en/of afwijkende doeleinden dan waarvoor het bestemd is, is verboden en wordt aangemerkt als niet in overeenstemming met zijn bestemming.

Alle vorderingen, ongeacht in welke vorm op de fabrikant en/of zijn gemachtigde met betrekking tot schade die is veroorzaakt door oneigenlijk gebruik, zijn uitgesloten.

Voor alle schade die is veroorzaakt door verkeerde bediening van het apparaat is alleen en uitsluitend de gebruiker aansprakelijk.

3. Transport, verpakking en bewaring

3.1 Controle bij aflevering

Als het apparaat afgeleverd is, onmiddellijk controleren of het compleet en zonder transportschade is. Als er duidelijk zichtbare transportschade is, het geleverde apparaat niet of alleen onder voorbehoud aannemen.

De schade opschrijven op de transportdocumenten/ het leveringsdocument van de leverancier. Vervolgens reclameren.

Verborgene gebreken onmiddellijk nadat ze zijn geconstateerd, reclameren, omdat eisen tot schadevergoeding alleen binnen de reclamatieperiode mogelijk zijn.

3.2 Verpakking

Gooi het verpakkingsmateriaal van het apparaat niet weg. U kunt het eventueel gebruiken voor het bewaren van het apparaat, bij een verhuizing of als u het apparaat bij eventuele schade aan ons servicepunt moet sturen. Verwijder voor de ingebruikname het buitenste en binnenste verpakkingsmateriaal volledig van het apparaat.



AANWIJZING!

Indien u de verpakking wilt weggooien, let dan op de in uw land geldende regels. Lever het verwerkbare verpakkingsmateriaal aan voor recycling.

Controleer of het apparaat en de accessoires compleet zijn. Indien er onderdelen ontbreken, neem dan contact op met onze Klantenservice.

3.3 Bewaring

Bewaar de gesloten verpakking tot de installatie en volgens de op de buitenkant aangebrachte plaats- en bewaringsmarkering.

Verpakte apparaten alleen als volgt bewaren:

- Niet buitenshuis bewaren.
- Droog en stofvrij bewaren.
- Niet blootstellen aan agressieve middelen.
- Tegen straling van de zon beschermen.
- Mechanische schokken vermijden.
- Bij langere bewaring (> 3 maanden) regelmatig de algemene toestand van alle bestanddelen en van de verpakking controleren. Indien nodig verbeteren of vernieuwen.

4. Specificaties

4.1 Technische Gegevens

Naam	Bartscher Sushi Bar 5x 1/2 GN
Artikelnr.:	110.135G
Materiaal:	Behuizing: kunststof, zilverkleurig Plaatsingsvlak: CNS 18/10
Bedrijfstemperatuur:	2 °C do 7 °C
Inhoud:	5x 1/2 GN, tot 40 mm diep***
Koelmiddel/ hoeveelheid	R600a / 95 g
Klimaatklasse:	N
Aansluitwaarden:	230 V 50 Hz 180 W
Afmetingen:	B 1800 x D 425 x H 295 mm
Gewicht:	45 kg
Uitrusting:	1 tussenlegger (lengte 325 mm, breedte 30 mm)

Wijzigingen voorbehouden!

***Levering zonder GN-containers

Versie:

- Afgeronde panoramische frontruit
- Bedieningskant met glazen schuifdeuren voor eenvoudig inzetten van de gerechten
- Elektronische besturing
- Statische koeling met extra verdamper aan de bovenzijde
- Automatische ontdooifunctie
- Afzonderlijk schakelbare energiebesparende led-verlichting

De ideale aanvulling: Bartscher gastronormcontainers van CNS 18/10

- 1/2 GN, 20 mm diep (best.nr. A122.020) of
- 1/2 GN, 40 mm diep (best.nr. A122.040)

4.2 Overzicht van onderdelen

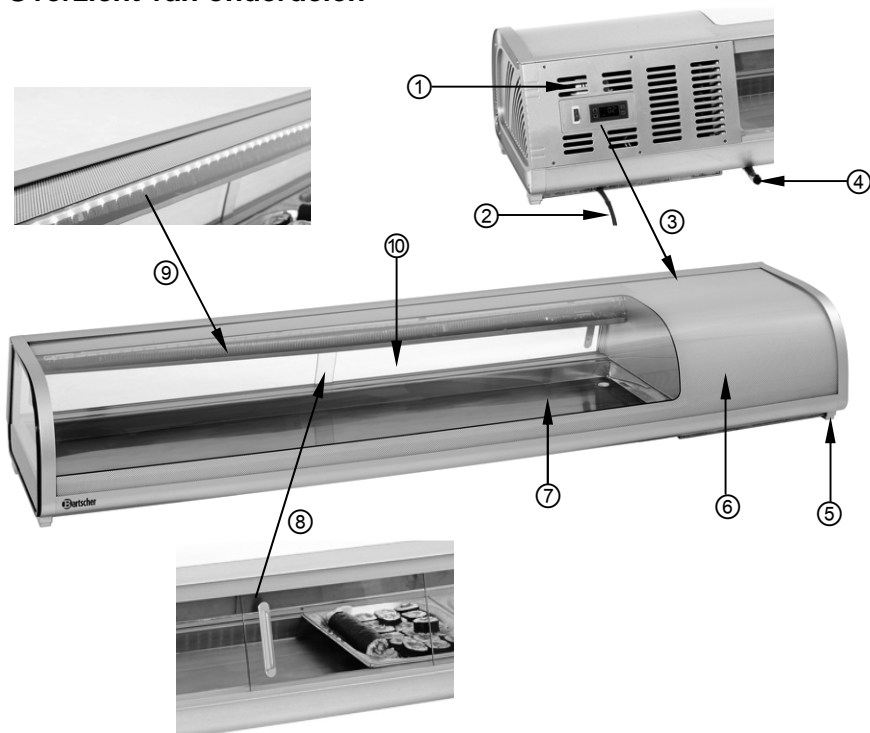

- ① Ventilatieopeningen
- ② Voedingskabel
- ③ Bedieningselementen
- ④ Afvoerslang
- ⑤ Voetjes
- ⑥ Behuizing
- ⑦ Plaatsingsvlak voor GN-containers
- ⑧ Glazen schuifdeuren (bedieningskant)
- ⑨ Led-verlichtingslijst
- ⑩ Afgeronde panoramische frontrit

5. Installatie en bediening

5.1 Veiligheidsvoorschriften



WAARSCHUWING! Gevaar voor elektrische schokken!

Het apparaat mag uitsluitend aangesloten worden op correct geïnstalleerde, enkelvoudige gearde stopcontacten.

Haal de voedingskabel nooit uit het stopcontact door aan de kabel te trekken maar pak altijd de stekker beet.

- Let erop dat de voedingskabel niet in contact komt met warmtebronnen en scherpe randen. Laat de voedingskabel niet van de tafel of het aanrecht naar beneden hangen. Zorg ervoor dat niemand op de kabel kan stappen of erover kan struikelen.
- De voedingskabel niet knikken, pletten of knopen en altijd volledig uitrollen.
- Plaats het apparaat of andere voorwerpen nooit op de voedingskabel.
- Gebruik het apparaat niet als het niet juist functioneert, beschadigd is of is gevallen.
- Gebruik uitsluitend accessoires en onderdelen die door de fabrikant worden aanbevolen. De garantie vervalt als er andere accessoires worden gebruikt, ze kunnen gevaarlijk zijn voor de gebruiker, schade aan het apparaat veroorzaken en leiden tot lichamelijke letsel.
- De kabel niet onder tapijt of andere warmte-isolatie leggen. De kabel niet afdekken. De kabel weghouden van het werkvlak en niet in water onderdompelen.
- Het apparaat niet bewegen of kantelen terwijl het in werking is.



WAARSCHUWING! Gevaar voor elektrische schokken!

Ondeskundige installatie van het apparaat kan verwondingen veroorzaken!

Vergelijk de installatiegegevens van het lokale stroomnetwerk met de technische gegevens van het apparaat (zie typeschild).

Het apparaat alleen aansluiten als bovenstaande gegevens overeenkomen!

De veiligheidsvoorschriften in acht nemen!

5.2 Installatie en Aansluiting



OPGELET!

De installatie en aansluiting van het apparaat mag uitsluitend door een gekwalificeerd installatiebedrijf worden uitgevoerd.

Plaatsing

- Pak het apparaat uit en verwijder al het verpakkingsmateriaal. Verwijder de beschermingsfolie van het apparaat.
- Plaats het apparaat op een vlakke, veilige ondergrond die het gewicht van het apparaat kan dragen.
- Zet het apparaat **nooit** op een brandbare ondergrond (zoals bijv. een tafelkleed, vloerkleed ed.).
- U mag het apparaat tijdens het plaatsen of bij transport niet onder een hoek van meer dan 45° houden. Zo voorkomt u beschadigingen van de compressor.
- Plaats het apparaat **niet** in de buurt van open vuur, elektrische kachels, verwarmingsketels of andere warmtebronnen, bijvoorbeeld directe zonnestraling. Hoge temperaturen kunnen de oppervlakte van het apparaat beschadigen, het koelvermogen negatief beïnvloeden en het energieverbruik verhogen.
- Plaats het apparaat zodanig, dat de lucht er vrij omheen kan circuleren. Houd een afstand van 10 cm vrij aan de zijkanten en 30 cm tot het plafond of kasten. Zorg aan de bedieningskant voor voldoende ruimte voor de persoon die bedient.
- De ventilatieopeningen van het apparaat nooit bedekken.
- Zet het apparaat niet op plaatsen waar een hoge luchtvochtigheid voorkomt. Te hoge luchtvochtigheid kan beschadiging van het apparaat veroorzaken.
- Het is niet toegestaan om in of op het apparaat gaten te boren en andere voorwerpen te monteren.
- Plaats geen zware voorwerpen op het apparaat.

Aansluiting

- Wacht minimaal 2 uur met de elektrische aansluiting wanneer het apparaat niet in horizontale positie is getransporteerd.
- Na het wegvallen van de stroomvoorziening of het losstrekken van de stekker moet u minimaal 5 minuten wachten alvorens het apparaat opnieuw aan te sluiten.
- De stroomkring van het stopcontact moet met minimaal 16A beveiligd zijn. Verbind het apparaat uitsluitend rechtstreeks met het wandstopcontact. Gebruik van verlengsnoeren en verdeelstekkers is verboden.
- Plaats het apparaat zodanig dat de stekker altijd bereikbaar is om het apparaat indien nodig snel uit te kunnen schakelen.

5.3 Bediening

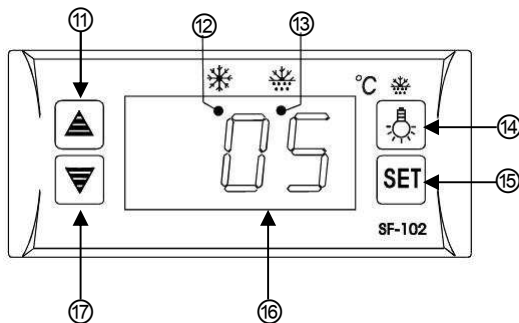

- Maak het apparaat schoon na het uitpakken, maar nog voor de aansluiting. Maak de GN-containers voor het gebruik schoon (zie **6.2 "Reiniging"**).
- Open de glazen schuifdeuren aan de bedieningskant en plaats de gewenste 1/2 GN-containers op het plaatsingsvlak in de koelvitrine.
- Sluit het apparaat aan op een enkel, geaard stopcontact.
- Zet het apparaat aan met behulp van de **AAN/UIT**-schakelaar. Het rode controlelampje bij de **AAN/UIT**-schakelaar gaat branden.
- Op de digitale display verschijnt de ingestelde temperatuur en de led-indicator voor koeling gaat branden.
- Het apparaat moet de gewenste temperatuur hebben bereikt, voordat u de voedingsmiddelen in geschikte GN-containers in de vitrine plaatst.

Digitale temperatuurregelaar







- ① Knop voor **verhoging** van de temperatuurwaarde
- ② Led-indicator koeling
- ③ Led-indicator ontdooien
- ④ Knop led-verlichting
- ⑤ **SET**-opvragen/opslaan
- ⑥ Digitale display
- ⑦ Knop voor **verlaging** van de temperatuurwaarde



Led-indicatoren

	Led-indicator koeling Deze indicator brandt wanneer de compressor is ingeschakeld, dooft zodra de ingestelde binnentemperatuur is bereikt en knippert bij vertraging.
	Led-indicator ontdooien Deze indicator brandt tijdens het ontdooiproces, dooft zodra het ontdooiproces is beëindigd en knippert tijdens vertraging van het ontdooiproces.

Instelling van de gewenste temperatuur

- Het instelbare temperatuurbereik van het apparaat ligt tussen 2 °C en 7 °C.
- Voor het instellen en veranderen van de gewenste waarden:
 - druk kort op knop , direct daarna begint de ingestelde waarde te knipperen;
 - verhoog of verlaag deze waarde naar wens met behulp van de knoppen  of .
 - bevestig de ingestelde temperatuur met behulp van knop .

Inschakelen/uitschakelen van de verlichting

- U kunt indien gewenst de led-verlichting in het apparaat inschakelen door kort op knop  te drukken.
- Druk opnieuw op knop  om de verlichting weer uit te schakelen.

Automatisch ontdooien

Het apparaat beschikt over een automatische ontdooifunctie. Deze is optimaal ingesteld voor het ontdooien van sushi, tapas, etc.

Het koelen van voedingsmiddelen

- Zodra in het apparaat de ingestelde temperatuur is bereikt, dooft de led-indicator koeling en is het apparaat klaar voor het inzetten van de gewenste voedingsmiddelen. Dit gebeurt via de glazen schuifdeuren aan de bedieningskant van het apparaat.
- Doe de uit de serveren voedingsmiddelen (bv. sushi, tapas) in geschikte GN-containers die u vervolgens in de koelvitrine plaatst.



AANWIJZING!

Plaats geen warme gerechten in de koelvitrine, koel de gerechten eerst af.

- Zet de vitrine niet te vol om te voorkomen dat de luchtcirculatie in het apparaat verstoord raakt.
- Beperk de openingstijd van de glazen schuifdeuren tot een minimum om koelverlies te voorkomen.
- Sluit de glazen schuifdeuren na het uithalen van de voedingsmiddelen.
- Als u het apparaat niet verder gebruikt, schakel het dan uit met behulp van de **AAN/UIT**-schakelaar en koppel het los van het lichtnet (haal de stekker uit het stopcontact!).

6. Reiniging en onderhoud

6.1 Veiligheidsvoorschriften

- Zowel voor reiniging als voor reparatie onderbreek voordat u het apparaat de stroomtoevoer en het apparaat laten afkoelen.
- Gebruik geen bijtende reinigingsmiddelen en zorg ervoor, dat er geen water in het apparaat komt.
- Het is **niet** toegestaan het apparaat, de kabel of de stekker in water of een andere vloeistof onder te dompelen, om elektrische schokken te vermijden.



OPGELET!

Het apparaat is niet geschikt voor het direct uitspoelen met een waterstraal. Daarom is het niet toegestaan het apparaat met een hoogdruk waterstraal te reinigen!

6.2 Reiniging

- Maak het apparaat aan het einde van de werkdag grondig schoon.
- Koppel het apparaat los van het lichtnet (trek de stekker uit het stopcontact!).
- Haal de voedingsmiddelen uit de koelvitrine en zet ze in de koelkast om bederf te voorkomen.
- Wanneer zich condenswater op het plaatsingsvlak voor de GN-containers heeft verzameld, kunt u dit via de afvoerslang verwijderen. Verwijder eerst het afsluitdopje van de afvoerslang en laat vervolgens het water weglopen in een opvangbakje. Sluit daarna de afvoerslang weer af met het afsluitdopje.
- Maak de binnenkant van de koelvitrine regelmatig schoon met een zacht doekje en een desinfecterend middel dat is toegelaten voor de levensmiddelenbranche.

- Om het schoonmaken te vereenvoudigen, kunt u de glazen schuifdeuren verwijderen. Maak de deuren schoon met een mild schoonmaakmiddel en een zacht doekje. Maak ze vervolgens goed droog.
- Maak de buitenkant van het apparaat schoon met een zacht doekje dat is bevochtigd met warm water en een mild schoonmaakmiddel.
- Spoel alle schoongemaakte oppervlakten af met schoon water om restjes schoonmaakmiddel te verwijderen.
- Was de gebruikte GN-containers zorgvuldig af.
- Gebruik **nooit** bijtende schoonmaakmiddelen, bv. schuurpoeders, alcoholhoudende middelen of oplosmiddelen, die de oppervlakte van het apparaat kunnen beschadigen.
- Droog het apparaat grondig af. Gebruik voor het drogen en polijsten van de oppervlakten een zacht, droog doekje.

Als u het apparaat gedurende langere tijd niet gebruikt:

- koppel het apparaat los van het lichtnet (trek de stekker uit het stopcontact!);
- haal alle gerechten uit de vitrine;
- maak de vitrine aan de binnen- en buitenkant schoon zoals hiervoor beschreven;
- spoel het apparaat af met schoon water en droog het zorgvuldig af.
- laat de glazen schuifdeuren enige tijd openstaan, zodat het apparaat volledig opdroogt.

6.3 Veiligheidsvoorschriften voor onderhoud

- Controleer de voedingskabel regelmatig op beschadigingen. Het apparaat nooit gebruiken wanneer de voedingskabel beschadigd is. Laat een beschadigde voedingskabel vervangen door de servicedienst of een gekwalificeerde electricien om gevaar te voorkomen.
- Bij schade en storingen neemt u contact op met uw verkoper of onze Klantenservice. Let op de aanwijzingen uit punt 7 betreffende het opzoeken van de storingen.
- Onderhoud- en reparatiewerkzaamheden mogen alleen door gekwalificeerde vaklui worden uitgevoerd, onder gebruikmaking van originele reserveonderdelen en accessoires. **Probeer u nooit zelf het apparaat te repareren!**

7. Mogelijke storingen

Probleem	Oorzaak	Oplossing
Geen koeling	<ul style="list-style-type: none">• De stekker zit niet goed in het stopcontact.• De zekering van de stroomvoorziening is uitgeslagen.• Stroomuitval.• Defecte temperatuur-regelaar.	<ul style="list-style-type: none">• Steek de stekker goed in het stopcontact.• Controleer de zekering, probeer of het apparaat werkt in een ander stopcontact.• Controleer de stroomtoevoer.• Neem contact op met de leverancier.
Onvoldoende koelvermogen.	<ul style="list-style-type: none">• Warmtebronnen te dicht bij het apparaat of directe zonnestraling.• Slechte luchtcirculatie in het apparaat.• Verkeerde temperatuursinstelling.• Het apparaat staat te vol.	<ul style="list-style-type: none">• Zorg voor voldoende afstand tussen het apparaat en de warmtebronnen.• Zorg voor voldoende afstand tot de muren en andere voorwerpen.• Controleer de instelling, stel een lagere temperatuur in.• Doe het apparaat niet te vol, haal eventueel de overmaat uit het apparaat.

De bovengenoemde problemen moeten worden beschouwd als voorbeelden. Als er zich dergelijke of vergelijkbare problemen voordoen, moet u het apparaat onmiddellijk uitschakelen en niet verder gebruiken. Wendt u voor controle en reparaties tot gekwalificeerd personeel of tot de leverancier.

De volgende verschijnselen zijn geen storingen:

1. Geruis van stromend water. Dit is hoorbaar bij normaal gebruik. U hoort het koelmiddel dat rondstroomt in het koelcircuit.
2. Condensatie van water op de glazen zijwanden is een normaal verschijnsel bij verhoogde luchtvochtigheid. Verwijder het condenswater met een zacht, droog doekje.

8. Afvalverwijdering

Oude apparaten

Het gebruikte apparaat moet worden verwijderd in overeenstemming met in uw land geldende voorschriften. Aanbevolen wordt om contact op te nemen met een bedrijf dat gespecialiseerd is in verwijdering.



WAARSCHUWING!

Om misbruik en de daaraan verbonden gevaren te voorkomen, maakt u uw oude apparaat vóór de verwijdering onbruikbaar. Het apparaat uit het stopcontact halen en de aansluitkabel uit het apparaat verwijderen.



AANWIJZING!



Bij de verwijdering van het apparaat dient u de in uw land geldende voorschriften in acht te nemen.

Bartscher GmbH
Franz-Kleine-Str. 28
D-33154 Salzkotten
Germany

Tel.: +49 (0) 5258 971-0
Fax: +49 (0) 5258 971-120

Instrukcja obsługi powinna
być zawsze pod ręką!

1. Informacje ogólne	162
1.1 Informacje dotyczące instrukcji obsługi	162
1.2 Wyjaśnienie symboli.....	162
1.3 Odpowiedzialność i gwarancja	163
1.4 Ochrona praw autorskich	163
1.5 Deklaracja zgodności	163
2. Bezpieczeństwo	164
2.1 Informacje ogólne.....	164
2.2 Wskazówki bezpieczeństwa dla użytkownika	164
2.3 Użytkowanie zgodnie z przeznaczeniem.....	165
3. Transport, opakowanie i magazynowanie.....	166
3.1 Kontrola dostawy	166
3.2 Opakowanie	166
3.3 Magazynowanie	166
4. Parametry techniczne	167
4.1 Dane techniczne.....	167
4.2 Zestawienie podzespołów urządzenia.....	168
5. Instalacja i obsługa	169
5.1 Wskazówki dotyczące bezpieczeństwa.....	169
5.2 Ustawienie i podłączenie.....	170
5.3 Obsługa.....	171
6. Czyszczenie i konserwacja.....	173
6.1 Wskazówki dotyczące bezpieczeństwa.....	173
6.2 Czyszczenie	173
6.3 Wskazówki bezpieczeństwa dotyczące konserwacji	174
7. Możliwe usterki.....	175
8. Utylizacja.....	176

Bartscher GmbH
Franz-Kleine-Straße 28
D-33154 Salzkotten
Niemcy

Tel.: +49 (0) 5258 971-0
Faks: +49 (0) 5258 971-120

1. Informacje ogólne

1.1 Informacje dotyczące instrukcji obsługi

Niniejsza instrukcja obsługi zawiera opis instalacji urządzenia, jego obsługi oraz konserwacji i służy jako ważne źródło informacji oraz poradnik. Znajomość i przestrzeganie wszystkich zawartych w niej wskazówek dotyczących bezpieczeństwa i obsługi stanowi warunek bezpiecznej i prawidłowej pracy z urządzeniem.

Ponadto należy przestrzegać lokalnych przepisów dotyczących zapobiegania wypadkom oraz zasad BHP.

Instrukcja obsługi stanowi integralny element urządzenia i należy ją przechowywać w pobliżu urządzenia, aby osoby instalujące urządzenie, prowadzące prace konserwacyjne i obsługujące lub czyszczące urządzenie miały do niej stały dostęp.

1.2 Wyjaśnienie symboli

Ważne wskazówki dotyczące bezpieczeństwa oraz kwestii technicznych oznaczono w niniejszej instrukcji obsługi odpowiednimi symbolami. Wskazówek tych należy bezwzględnie przestrzegać, aby uniknąć ewentualnych wypadków, uszczerbku na życiu i zdrowiu osób oraz szkód rzeczowych.



UWAGA!

Symbol ten oznacza zagrożenia mogące prowadzić do powstania obrażeń ciała. Należy bezwzględnie i skrupulatnie przestrzegać niniejszych wskazówek BHP, a w odpowiednich sytuacjach zachować szczególną ostrożność.



NIEBEZPIECZEŃSTWO! Zagrożenie prądem elektrycznym!

Symbol ten zwraca uwagę na zagrożenia prądem elektrycznym. Ignorowanie wskazówek dotyczących bezpieczeństwa stwarza niebezpieczeństwo odniesienia obrażeń ciała lub utraty życia.



OSTRZEŻENIE!

Tym symbolem oznaczono wskazówki, których ignorowanie może, w konsekwencji, doprowadzić do uszkodzenia urządzenia, jego nieprawidłowego działania lub / i awarii.



WSKAZÓWKA!

Ten symbol wskazuje na porady oraz informacje istotne dla efektywnej i bezawaryjnej pracy urządzenia.

1.3 Odpowiedzialność i gwarancja

Wszystkie informacje zawarte w niniejszej instrukcji obsługi zostały zestawione przy uwzględnieniu obowiązujących przepisów, aktualnej wiedzy konstruktorskiej i inżynierskiej oraz naszej wiedzy, a także naszych wieloletnich doświadczeń.

Również tłumaczenia instrukcji obsługi zostały wykonane jak najbardziej rzetelnie. Nie możemy jednak przejąć odpowiedzialności za ewentualne błędy w tłumaczeniu. Wersją rozstrzygającą jest załączona instrukcja obsługi w języku niemieckim.

W przypadku zamówienia modeli specjalnych lub opcji dodatkowych, oraz w sytuacji zastosowania najnowszych zdobyczy wiedzy technicznej, dostarczone urządzenie może różnić się od objaśnień oraz rysunków zawartych w niniejszej instrukcji obsługi. W razie wątpliwości prosimy o kontakt z producentem.



WSKAZÓWKA!

Przed rozpoczęciem jakichkolwiek prac, a w szczególności przed uruchomieniem urządzenia, należy dokładnie zapoznać się z treścią niniejszej instrukcji obsługi.

Producent nie odpowiada za szkody i uszkodzenia powstałe wskutek nieprzebrzegania informacji zawartych w instrukcji obsługi.

Instrukcję obsługi należy przechowywać bezpośrednio przy urządzeniu; ponadto musi być ona dostępna dla wszystkich osób pracujących z urządzeniem. Zastrzegamy sobie prawo do wprowadzania zmian technicznych w produkcie, służących poprawie właściwości użytkowych urządzenia oraz jego ulepszeniu.

1.4 Ochrona praw autorskich

Niniejsza instrukcja obsługi oraz zawarte w niej teksty, rysunki, zdjęcia i inne elementy podlegają ochronie prawem autorskim. Bez uzyskania pisemnej zgody producenta, zabrania się powielania treści instrukcji obsługi w jakiegokolwiek formie i w jakikolwiek sposób (także fragmentów), oraz wykorzystywania lub / i przekazywania jej zawartości osobom trzecim. Naruszenia powyższego skutkują obowiązkiem wypłaty odszkodowania. Zastrzegamy sobie prawo do dochodzenia dalszych roszczeń.



WSKAZÓWKA!

Dane, teksty, rysunki, zdjęcia i inne opisy zawarte w niniejszej instrukcji, podlegają ochronie prawem autorskim oraz prawem ochrony własności przemysłowej. Każde nadużycie w jej wykorzystaniu jest karalne.

1.5 Deklaracja zgodności

Urządzenie spełnia aktualnie obowiązujące normy oraz wytyczne Unii Europejskiej. Powyższe potwierdzamy w Deklaracji Zgodności WE.

W razie potrzeby chętnie prześlemy Państwu odpowiednią Deklarację Zgodności.

2. Bezpieczeństwo

Niniejszy rozdział zawiera zarys informacji, dotyczących wszystkich istotnych aspektów związanych z bezpieczeństwem.

Ponadto poszczególne rozdziały zawierają konkretne wskazówki (oznaczone symbolami), dotyczące bezpieczeństwa i mające zapobiegać powstawaniu zagrożeń. Należy także przestrzegać informacji z piktogramów, tabliczek oraz napisów umieszczonych na urządzeniu i zadbać o to, aby były one czytelne. Przestrzeganie wszystkich wskazówek dotyczących bezpieczeństwa gwarantuje optymalną ochronę oraz bezpieczną i bezawaryjną pracę urządzenia.

2.1 Informacje ogólne

Urządzenie zostało wykonane wg aktualnie uznanych zasad techniki. Jednakże urządzenie może stanowić źródło zagrożeń, jeśli będzie używane niewłaściwie lub niezgodnie z jego przeznaczeniem.

Znajomość treści zawartych w instrukcji obsługi jest jednym z warunków koniecznych do unikania zagrożeń oraz błędów, a tym samym pozwala na bezpieczne i bezawaryjne użytkowanie urządzenia.

O ile nie uzyskano wyraźniej zgody producenta, zabrania się dokonywać jakichkolwiek zmian lub modyfikacji urządzenia, aby uniknąć ewentualnych zagrożeń i zapewnić optymalne działanie.

Urządzenie wolno używać tylko wtedy, gdy jego stan techniczny nie budzi zastrzeżeń i pozwala na bezpieczną pracę.

2.2 Wskazówki bezpieczeństwa dla użytkownika urządzenia

Dane dotyczące bezpieczeństwa pracy odnoszą się do obowiązujących w momencie wyprodukowania urządzenia zarządzeń Unii Europejskiej.

Jeżeli urządzenie użytkowane jest komercyjnie, użytkownik jest zobowiązany podczas całego okresu użytkowania urządzenia do ustalania zgodności podanych środków bezpieczeństwa pracy z aktualnym stanem regulacji i do przestrzegania nowych przepisów. Poza Unią Europejską przestrzegać należy obowiązujących w miejscu użytkowania przepisów miejscowych i przepisów dotyczących bezpieczeństwa pracy.

Obok przepisów bezpieczeństwa pracy w tej instrukcji obsługi przestrzegać też należy ogólnie obowiązujących przepisów BHP oraz obowiązujących przepisów ochrony środowiska w miejscu użytkowania urządzenia.



OSTRZEŻENIE!

- Urządzenie nie jest przeznaczone do użytkowania przez osoby (w tym także dzieci) o ograniczonej sprawności fizycznej, sensorycznej czy umysłowej lub z niedostatecznym doświadczeniem i/lub niedostateczną wiedzą, chyba że osoby te znajdują się pod nadzorem osoby odpowiedzialnej za ich bezpieczeństwo lub otrzymały od niej wskazówki, jak należy używać urządzenie.
- Dzieci powinny znajdować się pod nadzorem, aby mieć pewność, że nie bawią się urządzeniem.
- Niniejszą instrukcję obsługi należy starannie przechowywać. W przypadku udostępniania urządzenia osobom trzecim, koniecznie należy przekazać im także instrukcję obsługi.
- Wszyscy użytkownicy muszą stosować się do informacji zawartych w niniejszej instrukcji obsługi oraz przestrzegać wskazówek BHP.
- Urządzenie wolno stosować tylko w pomieszczeniach zamkniętych.

2.3 Użytkowanie zgodnie z przeznaczeniem



OSTRZEŻENIE!

Urządzenie zostało zaprojektowane i skonstruowane tylko do użytku przemysłowego i powinno być obsługiwane przez wykwalifikowany personel.

Urządzenie pracuje bezpiecznie tylko wtedy, kiedy jest używane zgodnie ze swoim przeznaczeniem.

Wszelka ingerencja w urządzenie, jego montaż oraz prace konserwacyjne, musi wykonywać odpowiedni serwis specjalistyczny.

Bartscher Sushi Bar jest przeznaczony **tylko** do **chłodzenia** odpowiednich artykułów spożywczych w odpowiednich pojemnikach GN.

Bartscher Sushi Bar **nie** może być używany do:

- przechowywania materiałów palnych lub wybuchowych takich, jak eter, alkohol, nafta lub kleje;
- przechowywania produktów farmaceutycznych lub konserwowanych produktów z krwi.



OSTRZEŻENIE!

Stosowanie urządzenia w celu różnym lub odbiegającym od jego normalnego przeznaczenia jest zabronione i uznawane za użytkowanie niezgodne z przeznaczeniem.

Wyklucza się jakiegokolwiek roszczenia wobec producenta lub / i jego pełnomocników z tytułu szkód powstałych wskutek użytkowania urządzenia niezgodnie z jego przeznaczeniem.

Odpowiedzialność za szkody powstałe w czasie użytkowania urządzenia w sposób niezgodny z jego przeznaczeniem ponosi tylko i wyłącznie użytkownik.

3. Transport, opakowanie i magazynowanie

3.1 Kontrola dostawy

Po dotarciu dostawy należy niezwłocznie sprawdzić, czy urządzenie jest kompletne i czy nie zostało uszkodzone podczas transportu. W przypadku stwierdzenia widocznych uszkodzeń transportowych, należy odmówić przyjęcia urządzenia lub dokonać przyjęcia warunkowego.

Zakres szkody należy wpisać do dokumentów przewozowych / listu przewozowego spedytora. Następnie należy zgłosić reklamację.

Ukryte szkody należy zgłosić bezpośrednio po ich stwierdzeniu, gdyż roszczenia odszkodowawcze można zgłaszać tylko w ramach obowiązujących terminów reklamacji.

3.2 Opakowanie

Prosimy nie wyrzucać kartonu od urządzenia. Może on być potrzebny do przechowywania urządzenia, przy przeprowadzce lub podczas wysyłki urządzenia do naszego punktu serwisowego w razie wystąpienia ewentualnych uszkodzeń. Przed uruchomieniem urządzenia należy całkowicie usunąć z niego zewnętrzny i wewnętrzny materiał opakowaniowy.



WSKAZÓWKA!

Przy utylizacji opakowania należy przestrzegać przepisów obowiązujących w danym kraju. Materiały opakowaniowe nadające się do powtórnego użytku, należy wprowadzić do recyklingu.

Prosimy sprawdzić, czy urządzenie oraz akcesoria są w komplecie. Jeżeli brakowałoby jakiś części, prosimy skontaktować się z naszym Działem Obsługi Klienta.

3.3 Magazynowanie

Opakowanie należy pozostawić zamknięte do momentu instalacji urządzenia, a podczas przechowywania należy stosować się do oznaczeń dotyczących sposobu ustawienia i magazynowania opakowania.

Opakowane urządzenia należy przechowywać zawsze zgodnie z poniższymi warunkami:

- nie składować na wolnym powietrzu,
- przechowywać w suchym pomieszczeniu, chroniąc przed kurzem,
- nie wystawiać na działanie agresywnych środków,
- chronić przed działaniem promieni słonecznych,
- unikać wstrząsów mechanicznych,
- w przypadku dłuższego magazynowania (powyżej trzech miesięcy), regularnie kontrolować stan wszystkich części oraz opakowania, w razie konieczności urządzenie odświeżyć i odnowić.

4. Parametry techniczne

4.1 Dane techniczne

Nazwa	Bartscher Sushi Bar 5x 1/2 GN
Nr artykułu:	110.135G
Materiał:	Obudowa: tworzywo sztuczne, srebrna; Powierzchnia robocza: CNS 18/10
Temperatura pracy:	2 °C do 7 °C
Pojemność:	5x 1/2 GN, do 40 mm gł.***
Środek chłodniczy / ilość	R600a / 95 g
Klasa klimatyczna:	N
Wartości przyłączeniowe:	230 V 50 Hz 180 W
Wymiary:	szer. 1800 x gł. 425 x wys. 295 mm
Ciężar:	45 kg
Wyposażenie:	1 listwa wspornikowa (długość: 325 mm, szerokość 30 mm)

Zastrzegamy sobie prawo dokonywania zmian technicznych!

***Dostawa bez pojemników GN

Wersja:

- zaokrąglona panoramiczna szyba przednia
- od strony obsługi przesuwane szklane drzwiczki umożliwiające łatwe nakładanie potraw
- sterowanie elektroniczne
- chłodzenie statyczne z dodatkową górną rurką parownika
- funkcja automatycznego rozmrażania
- osobno dołączane, energooszczędne oświetlenie LED

Idealne uzupełnienie: Gastronomiczne pojemniki Bartscher ze stali CNS 18/10

- 1/2 GN, 20 mm gł. (nr art. A122.020) lub
- 1/2 GN, 40 mm gł. (nr art. A122.040)

4.2 Zestawienie podzespołów urządzenia

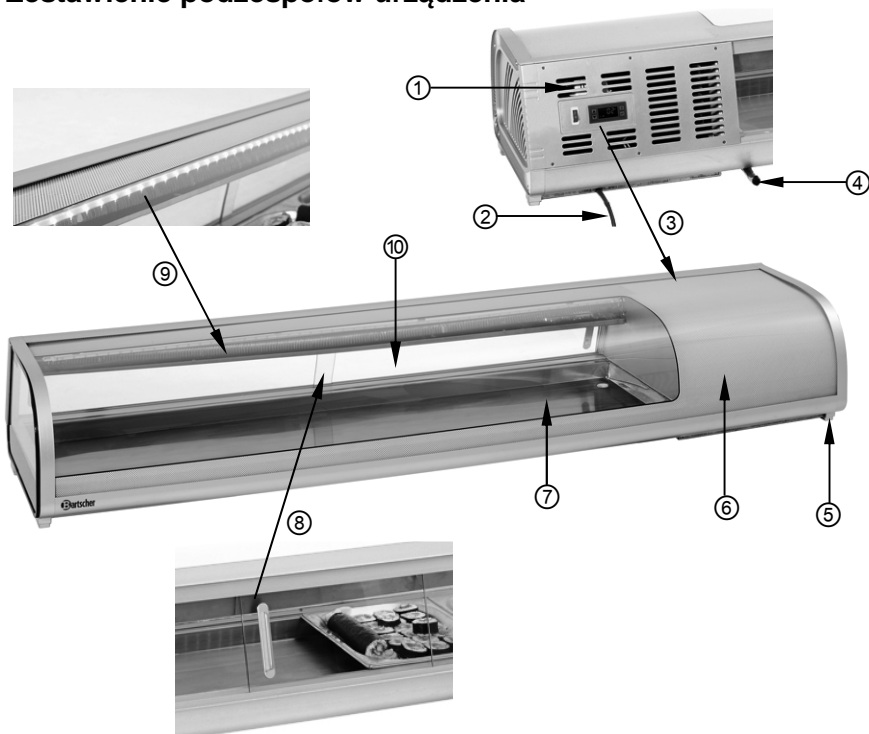

- ① Otwory wentylacyjne
- ② Przewód zasilający
- ③ Elementy obsługowe
- ④ Wąż odpływowy
- ⑤ Stopki
- ⑥ Obudowa
- ⑦ Powierzchnia do ustawiania pojemników GN
- ⑧ Przesuwne szklane drzwiczki (strona obsługowa)
- ⑨ Listwa oświetlenia LED
- ⑩ Zaokrąglona panoramiczna szyba przednia

5. Instalacja i obsługa

5.1 Wskazówki dotyczące bezpieczeństwa



NIEBEZPIECZEŃSTWO! Zagrożenie prądem elektrycznym!

Urządzenie może pracować tylko podłączone do prawidłowo zainstalowanego gniazda pojedynczego z uziemieniem.

Przewodu zasilającego nie należy odłączać ciągnąc za kabel, zawsze należy chwycić za obudowę wtyczki.

- Nie dopuszczać do kontaktu przewodu zasilającego ze źródłami ciepła i ostrymi krawędziami. Przewód zasilający nie powinien zwisać ze stołu lub innego blatu. Należy uważać, aby nikt nie mógł nadepnąć na kabel lub potknąć się o niego.
- Kabel zasilający nie może być zagięty, zagnieciony, splątany, zawsze musi być całkowicie rozwinięty.
- Nigdy nie stawiać urządzenia lub innych przedmiotów na kablu zasilającym.
- Nie należy używać urządzenia, jeśli jest ono niesprawne lub uszkodzone, albo spadło na podłogę.
- Nie należy używać akcesoriów ani części zamiennych, które nie są zalecane przez producenta. Może to prowadzić do powstania sytuacji niebezpiecznych dla użytkownika, urządzenie może ulec uszkodzeniu lub spowodować uszczerbek na zdrowiu i życiu osób, a ponadto skutkuje to utratą gwarancji.
- Przewodu nie wolno układać na wykładzinie dywanowej ani na innych materiałach termoizolacyjnych. Przewodu nie wolno zakrywać. Przewód należy trzymać z dala od obszaru roboczego i nie wolno zanurzać go w wodzie.
- Nie przesuwaj i nie przechylaj urządzenia podczas pracy.



NIEBEZPIECZEŃSTWO! Zagrożenie prądem elektrycznym!

W przypadku niewłaściwej instalacji, urządzenie może spowodować obrażenia ciała.

Przed instalacją urządzenia, należy porównać parametry prądu miejscowej sieci z parametrami zasilania urządzenia (patrz tabliczka znamionowa).

Urządzenie podłączyć tylko, jeżeli powyższe dane są ze sobą zgodne!

Należy przestrzegać wskazówek dotyczących bezpieczeństwa!

5.2 Ustawienie i podłączenie



OSTRZEŻENIE!

Instalację i przyłączenie urządzenia należy zlecić tylko wykwalifikowanemu zakładowi specjalistycznemu.

Ustawienie

- Rozpakować urządzenie i całkowicie usunąć materiał opakowaniowy. Zdjąć folię ochronną z urządzenia.
- Ustawić urządzenie w bezpiecznym miejscu o nośności wystarczającej dla ciężaru urządzenia.
- **Nigdy** nie ustawiać urządzenia na podłożu palnym (np.: obrusy, dywany itd.).
- Aby uniknąć usterek sprężarki, podczas ustawiania lub transportu urządzenia nie należy go przechylać pod kątem przekraczającym 45°.
- **Nie** ustawiać urządzenia w pobliżu stanowisk z otwartym ogniem, pieców elektrycznych, pieców grzewczych lub innych źródeł ciepła, takich, jak bezpośrednie promieniowanie słoneczne. Wysoka temperatura może uszkodzić powierzchnię urządzenia i mieć negatywny wpływ na wydajność chłodniczą oraz zużycie energii.
- Urządzenie należy ustawić tak, aby była zapewniona wystarczająca cyrkulacja powietrza. Należy zachować 10 cm odstępu po bokach i 30 cm od sufitu lub szafek. Po stronie obsługowej należy pozostawić odpowiednią przestrzeń dla osoby obsługującej.
- Nigdy nie zakrywać otworów wentylacyjnych urządzenia.
- Nie ustawiać urządzenia w miejscach, w których występuje duża wilgotność powietrza. Zbyt duża ilość wilgoci może spowodować uszkodzenie urządzenia.
- W urządzeniu i na urządzeniu nie wolno wiercić otworów i montować innych przedmiotów.
- Na urządzeniu nie należy ustawiać żadnych ciężkich przedmiotów.

Podłączenie

- Jeśli urządzenie nie było transportowane w pozycji poziomej, przed podłączeniem zasilania elektrycznego należy odczekać co najmniej 2 godziny.
- Po zaniku zasilania elektrycznego lub wyciągnięciu wtyczki, urządzenia nie należy podłączać do zasilania przez co najmniej 5 minut.
- Obwód prądowy gniazdka elektrycznego musi mieć zabezpieczenie co najmniej 16A. Podłączanie tylko bezpośrednio do gniazdka ściennego, zabrania się stosowania rozgałęźników lub gniazdek wielowejściowych.
- Urządzenie należy ustawić tak, aby wtyczka była dostępna w celu szybkiego odłączenia urządzenia, jeśli pojawi się taka potrzeba.

5.3 Obsługa

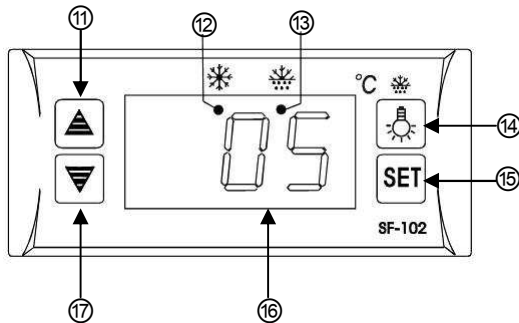

- Po rozpakowaniu, ale jeszcze przed podłączeniem, należy umyć urządzenie. Pojemniki GN należy umyć przed rozpoczęciem użytkowania. (patrz 6.2 „Czyszczenie”)
- Otworzyć przesuwne szklane drzwiczki i na powierzchni roboczej w witrynie chłodniczej ustawić odpowiednie pojemniki 1/2 GN.
- Podłączyć urządzenie do pojedynczego, uziemionego gniazdka.
- Włączyć urządzenie używając wyłącznika sieciowego **WŁ/WYŁ**. Zaświeci się czerwona kontrolka zasilania przy wyłączniku sieciowym **WŁ/WYŁ**.
- Na wyświetlaczu cyfrowym pojawi się ustawiona wartość temperatury i zaświeci się wskaźnik chłodzenia LED.
- Przed umieszczeniem artykułów spożywczych w odpowiednich pojemnikach GN urządzenie powinno osiągnąć ustawioną temperaturę.

Cyfrowy regulator temperatury







- ⑪ Przycisk do **zwiększania** wartości temperatury
- ⑫ Wskaźnik chłodzenia LED
- ⑬ Wskaźnik rozmrażania LED
- ⑭ Przycisk oświetlenia LED
- ⑮ Przycisk **kontroli/zapisu** ustawień
- ⑯ Wyświetlacz cyfrowy
- ⑰ Przycisk do **zmniejszania** wartości temperatury



Wskaźniki LED

	Wskaźnik chłodzenia LED Ten wskaźnik świeci się, gdy jest włączona sprężarka, gaśnie , gdy zostanie osiągnięta ustawiona temperatura wewnętrzna i miga , podczas zwłoki.
	Wskaźnik rozmrażania LED Ten wskaźnik świeci się podczas procesu rozmrażania, gaśnie , gdy następuje zakończenie procesu rozmrażania i miga podczas przedłużonego czasu rozmrażania.

Ustawianie żądanej temperatury (wartość żądana)

- Zakres regulacji temperatury urządzenia zawiera się w przedziale 2 °C do 7 °C.
- W celu ustawienia lub zmiany wartości żądanej:
 - krótko nacisnąć przycisk , krótko po tym ustawiona wartość zaczyna migać;
 - odpowiednio do potrzeb zwiększyć lub zmniejszyć wartość za pomocą przycisku  lub ;
 - ustawioną wartość temperatury zatwierdzić za pomocą przycisku .

Włączanie/wyłączanie oświetlenia

- Odpowiednio do potrzeb można włączyć oświetlenie LED we wnętrzu urządzenia krótko naciskając przycisk .
- W celu wyłączenia oświetlenia ponownie należy nacisnąć przycisk .

Automatyczne rozmrażanie

Urządzenie posiada funkcję automatycznego rozmrażania. Jest ona optymalnie ustawiona do chłodzenia sushi, tapas, itd.

Chłodzenie artykułów spożywczych

- Gdy we wnętrzu urządzenia zostanie osiągnięta ustawiona temperatura, wówczas gaśnie wskaźnik chłodzenia LED i urządzenie jest przygotowane do umieszczenia w nim odpowiednich artykułów spożywczych. Układanie odbywa się przez przesuwne szklane drzwiczki znajdujące się po stronie obsługowej.
- Artykuły spożywcze (np. sushi, tapas) przygotowane do wydania należy umieścić w odpowiednich pojemnikach GN, które następnie ustawia się w witrynie chłodniczej.



WSKAZÓWKA!

W witrynie chłodniczej nie należy umieszczać ciepłych potraw, potrawy muszą najpierw ostygnąć.

- Witryny nie należy przepelniać, aby nie zakłócać cyrkulacji powietrza w urządzeniu.
- W celu ograniczenia strat w procesie chłodzenia, czas otwarcia przesuwnych szklanych drzwiczek powinien być możliwie krótki.
- Po wyjęciu potrzebnych artykułów spożywczych należy zamknąć przesuwne szklane drzwiczki urządzenia.
- Jeśli ma nastąpić przerwa w użytkowaniu urządzenia, należy je wyłączyć za pomocą wyłącznika **WŁ/WYŁ** i odłączyć od zasilania (wyciągnąć wtyczkę!).

6. Czyszczenie i konserwacja

6.1 Wskazówki dotyczące bezpieczeństwa

- Przed czyszczeniem urządzenia lub rozpoczęciem prac naprawczych, odłączyć dopływ prądu do urządzenia i odczekać, aż ostygnie.
- Nie wolno stosować żadnych żrących detergentów i należy uważać, aby do urządzenia nie przedostała się woda.
- Aby uniknąć porażenia prądem nie wolno **nigdy** zanurzać urządzenia, kabla ani wtyczki w wodzie lub innej cieczy.



OSTRZEŻENIE!

Urządzenie nie jest przystosowane do bezpośredniego spryskiwania strumieniem wody. Dlatego nie wolno używać do czyszczenia urządzenia strumienia wody pod ciśnieniem!

6.2 Czyszczenie

- Na końcu dnia roboczego urządzenie należy dokładnie oczyścić.
- Odłączyć urządzenie od gniazdka (ciągnąc za wtyczkę!).
- Wyjąć artykuły spożywcze z witryny chłodniczej i umieścić je w lodówce, aby się nie zepsuły.
- Jeśli na powierzchni do ustawiania pojemników GN zgromadziła się woda kondensacyjna, należy ją usunąć węzem odpływowym. Najpierw należy zdjąć zaślepkę z węża odpływowego, a następnie zlać wodę do pojemnika. Następnie należy ponownie zamknąć wąż zaślepką.
- Wnętrze witryny chłodniczej należy myć regularnie z zastosowaniem środka dezynfekcyjnego dopuszczonego dla branży spożywczej i miękkiej ściereczki.

- W celu ułatwienia czyszczenia można wyjąć przesuwne szklane drzwiczki. Drzwiczki należy czyścić używając łagodnego środka myjącego i miękkiej ściereczki. Następnie dokładnie osuszyć.
- Z zewnątrz urządzenie należy myć za pomocą miękkiej ściereczki zamoczonej w ciepłej wodzie z dodatkiem łagodnego środka myjącego.
- Wszystkie czyszczone powierzchnie należy opłukać czystą wodą, aby usunąć pozostałości środków myjących.
- Starannie umyć używane pojemniki GN.
- **Nigdy** nie używać agresywnych środków czyszczących, np. proszku do szorowania, środków zawierających alkohol, rozcieńczalników, które mogłyby uszkodzić powierzchnię urządzenia.
- Dokładnie osuszyć urządzenie. Do osuszania i polerowania powierzchni należy używać miękkiej, suchej ściereczki.

Jeśli urządzenie nie będzie używane przez dłuższy czas:

- odłączyć urządzenie od gniazdka (ciągnąc za wtyczkę!);
- wyjąć z witryny chłodniczej wszystkie potrawy;
- oczyścić witrynę wewnątrz i na zewnątrz zgodnie z wcześniejszym opisem;
- opłukać czystą wodą i dokładnie osuszyć urządzenie;
- przesuwne szklane drzwiczki należy przez jakiś czas pozostawić otwarte, aby urządzenie całkowicie wyschło.

6.3 Wskazówki bezpieczeństwa dotyczące konserwacji

- Okresowo kontrolować przewód zasilający pod kątem uszkodzeń. Nigdy nie użytkować urządzenia z uszkodzonym przewodem zasilającym. Jeśli przewód jest uszkodzony, wówczas w celu uniknięcia zagrożeń należy zlecić jego wymianę zakładowi serwisowemu lub wykwalifikowanemu elektrykowi.
- W razie wystąpienia uszkodzeń lub usterek należy zwrócić się do sklepu specjalistycznego lub do naszego serwisu. Należy zwrócić uwagę na wskazówki dot. szukania usterek w punkcie 7.
- Prace konserwacyjne i naprawcze mogą prowadzić wyłącznie osoby wykwalifikowane, stosując przy tym oryginalne części zamienne oraz akcesoria.
Nie należy podejmować prób naprawy urządzenia na własną rękę.

7. Możliwe usterki

Problem	Przyczyna	Usuwanie
Brak chłodzenia	<ul style="list-style-type: none"> • Źle podłączony przewód zasilający. • Zadziałał bezpiecznik obwodu prądowego. • Zanik zasilania. • Uszkodzony regulator temperatury. 	<ul style="list-style-type: none"> • Wyciągnąć wtyczkę i ponownie ją podłączyć poprawnie. • Sprawdzić bezpiecznik, sprawdzić urządzenie po podłączeniu do innego gniazdka. • Sprawdzić zasilanie elektryczne. • Skontaktować się ze sprzedawcą.
Niewystarczająca wydajność chłodnicza	<ul style="list-style-type: none"> • Zbyt bliskie położenie źródeł ciepła lub bezpośrednio promieniowanie słoneczne. • Zła cyrkulacja powietrza w urządzeniu. • Niewłaściwa nastawa temperatury. • Przepelnione urządzenie. 	<ul style="list-style-type: none"> • Zapewnić odpowiedni odstęp pomiędzy urządzeniem i źródłami ciepła. • Zadbać o wystarczający odstęp od ścianek i innych przedmiotów. • Sprawdzić ustawienia, ustawić niższą wartość temperatury. • Nie dopuszczać do przepelniania urządzenia, ew. usunąć z urządzenia nadmiar produktów.

Wymienione wyżej przypadki awaryjne są orientacyjne i należy je postrzegać jako przykłady. W razie wystąpienia takich lub podobnych problemów należy natychmiast wyłączyć urządzenie i przerwać jego użytkowanie. W celu sprawdzenia i naprawy należy niezwłocznie zwrócić do się wykwalifikowanego personelu specjalistycznego.

Następujące zjawiska nie sygnalizują uszkodzenia:

1. Odgłos płynącej wody: taki odgłos jest słyszany podczas normalnego użytkowania urządzenia i wynika z przepływu środka chłodniczego w układzie.
2. Skraplanie się wody kondensacyjnej na bocznych szklanych ściankach jest normalne przy podwyższonej wilgotności powietrza. Wodę kondensacyjną należy zbierać za pomocą miękkiej, suchej ściereczki.

8. Utylizacja

Stare urządzenia

Po zakończeniu okresu eksploatacji, stare urządzenie należy poddać utylizacji, zgodnie z obowiązującymi w danym kraju regulacjami. Zalecamy skontaktować się ze specjalistyczną firmą lub nawiązać kontakt z komórką ds. utylizacji we władzach gminy.



UWAGA!

Aby wykluczyć ewentualne nadużycia i związane z tym zagrożenia, należy przed oddaniem urządzenia do utylizacji zadbać o to, by nie dało się go ponownie uruchomić. W tym celu należy odłączyć urządzenie od zasilania i odciąć kabel zasilający.



WSKAZÓWKA!



Podczas utylizacji urządzenia należy postępować zgodnie z właściwymi przepisami państwowymi lub regionalnymi.

Bartscher GmbH
Franz-Kleine-Straße 28
D-33154 Salzkotten
Niemcy

Tel.: +49 (0) 5258 971-0
Faks: +49 (0) 5258 971-120