

2Z 126FL



700131

2Z 180FL



700132

DEUTSCH	-----	Seite 1 bis 20
ENGLISH	-----	from page 21 to 40
FRANÇAIS	-----	de page 41 à page 60
ITALIANO	-----	pagine da 61 a 80
ESPAÑOL	-----	de la página 81 a la 100
PORTUGUÊS	-----	as páginas des de 101 até 120
NEDERLANDS	-----	blz. 121 t/m 140
DANSK	-----	side fra 141 til og med 160
РУССКИЙ	-----	страница 161 до 180
TÜRKÇE	-----	sayfalar: 181 - 200
POLSKI	-----	strony od 201 do 220
ČESKY	-----	stránka 221 až 240
HRVATSKI	-----	stranica 241 do 260
MAGYAR	-----	261 – 280. oldal
ΕΛΛΗΝΙΚΑ	-----	σελίδες από 281 ως 300

DEUTSCH

Inhaltsverzeichnis

- 1. Sicherheit..... 2**
 - 1.1 Symbolerklärung 2
 - 1.2 Sicherheitshinweise..... 3
 - 1.3 Bestimmungsgemäße Verwendung..... 7
- 2. Allgemeines 8**
 - 2.1 Haftung und Gewährleistung 8
 - 2.2 Urheberrecht 8
 - 2.3 Konformitätserklärung 8
- 3. Lieferumfang,Transport, Verpackung und Lagerung..... 9**
 - 3.1 Lieferumfang und Transportinspektion 9
 - 3.2 Verpackung 9
 - 3.3 Lagerung 10
- 4. Technische Daten..... 10**
 - 4.1 Technische Angaben..... 10
 - 4.2 Baugruppenübersicht 12
- 5. Installation und Bedienung 13**
 - 5.1 Installation 13
 - 5.1.1 Auspacken..... 13
 - 5.1.2 Aufstellung..... 13
 - 5.1.3 Standfüße 14
 - 5.1.4 Anbringung des Griffes 14
 - 5.1.5 Holzlagerböden..... 14
 - 5.2 Elektrischer Anschluss 15
 - 5.3 Bedienung 15
- 6. Reinigung..... 17**
- 7. Mögliche Funktionsstörungen 18**
- 8. Entsorgung 20**

Bartscher GmbH
Franz-Kleine-Str. 28
33154 Salzkotten
Germany

Tel.: +49 (0) 5258 971-0 **Service-Hotline: 0180 5 971 197**
Fax: +49 (0) 5258 971-120 (14ct/Min. aus dem deutschen Festnetz)



Die Gebrauchsanleitung vor Inbetriebnahme lesen und griffbereit am Gerät aufbewahren!

Diese Gebrauchsanleitung beschreibt die Installation, Bedienung und Wartung des Gerätes und dient als wichtige Informationsquelle und Nachschlagewerk.

Die Kenntnis aller in ihr enthaltenen Sicherheitshinweise und Handlungsanweisungen schafft die Voraussetzung für das sichere und sachgerechte Arbeiten mit dem Gerät.

Darüber hinaus sind die für den Einsatzbereich des Gerätes geltenden örtlichen Unfallverhütungsvorschriften und allgemeinen Sicherheitsbestimmungen einzuhalten.

Die Gebrauchsanleitung ist Produktbestandteil und in unmittelbarer Nähe des Gerätes für das Installations-, Bedienungs-, Wartungs- und Reinigungspersonal jederzeit zugänglich aufzubewahren.

Wenn das Gerät an eine dritte Person weitergegeben wird, muss die Gebrauchsanleitung mit ausgehändigt werden.

1. Sicherheit

Das Gerät ist nach den derzeit gültigen Regeln der Technik gebaut. Es können jedoch von diesem Gerät Gefahren ausgehen, wenn es unsachgemäß oder nicht bestimmungsgemäß verwendet wird.

Alle Personen, die das Gerät benutzen, müssen sich an die Angaben in der Gebrauchsanleitung halten und die Sicherheitshinweise beachten.

1.1 Symbolerklärung

Wichtige sicherheits- und gerätetechnische Hinweise sind in dieser Gebrauchsanleitung durch Symbole gekennzeichnet. Die Hinweise sind unbedingt zu befolgen, um Unfälle, Personen- und Sachschäden zu vermeiden.



GEFAHR!

Dieses Symbol macht auf unmittelbar drohende Gefahr aufmerksam, die zu schweren Körperverletzungen oder zum Tod führt.



WARNUNG!

Dieses Symbol kennzeichnet gefährliche Situationen, die zu schweren Körperverletzungen oder zum Tod führen können.



BRANDGEFAHR / GEFAHR DURCH BRENNBARE MATERIALIEN / EXPLOSIONSGEFAHR!

Dieses Symbol kennzeichnet möglicherweise gefährliche Situationen, die zu schweren Körperverletzungen oder zum Tod führen können.



VORSICHT!

Dieses Symbol kennzeichnet möglicherweise gefährliche Situationen, die zu leichten Verletzungen führen oder Beschädigung, Fehlfunktionen und/oder Ausfall des Gerätes zur Folge haben können.



HINWEIS!

Dieses Symbol hebt Tipps und Informationen hervor, die für eine effiziente und störungsfreie Bedienung des Gerätes zu beachten sind.

1.2 Sicherheitshinweise

- Dieses Gerät kann von **Kindern ab 8 Jahren** sowie von Personen mit reduzierten physischen, sensorischen oder geistigen Fähigkeiten oder Mangel an Erfahrung und/ oder Wissen nur dann benutzt werden, wenn sie beaufsichtigt oder bezüglich des sicheren Gebrauchs des Gerätes unterwiesen wurden und die daraus resultierenden Gefahren verstanden haben. **Kinder** dürfen nicht mit dem Gerät spielen. Reinigung und **Benutzerwartung** dürfen **nicht durch Kinder** durchgeführt werden, es sei denn, sie sind älter als 8 Jahre und werden beaufsichtigt. Halten Sie **Kinder jünger als 8 Jahre** vom Gerät und der Anschlussleitung fern.
- Das Gerät nur in geschlossenen Räumen betreiben.
- Das Gerät darf nur in technisch einwandfreiem und betriebs-sicherem Zustand betrieben werden. Sollten Funktionsstörungen auftreten, trennen Sie das Gerät von der Stromversorgung (Netzstecker ziehen!) und benachrichtigen Sie den Kundendienst.

- Halten Sie Verpackungsmaterialien wie Plastikbeutel und Styroporsteile außerhalb der Reichweite von Kindern.
Erstickungsgefahr!
- Wartungs- und Reparaturarbeiten dürfen nur von qualifizierten Fachleuten unter Verwendung von Original-Ersatz- und Zubehörteilen ausgeführt werden. **Versuchen Sie niemals, selber an dem Gerät Reparaturen durchzuführen!**
- Keine Zubehör- und Ersatzteile verwenden, die nicht vom Hersteller empfohlen wurden. Diese könnten eine Gefahr für den Benutzer darstellen oder Schäden am Gerät verursachen und zu Personenschäden führen, zudem erlischt die Gewährleistung.
- Zur Vermeidung von Gefährdungen und zur Sicherung der optimalen Leistung dürfen am Gerät weder Veränderungen noch Umbauten vorgenommen werden, die durch den Hersteller nicht ausdrücklich genehmigt worden sind.



GEFAHR durch elektrischen Strom!

Zur Vermeidung der Gefahr die aufgeführten Sicherheitshinweise befolgen:

- Achten Sie darauf, dass das Netzkabel nicht mit Wärmequellen bzw. scharfen Kanten in Berührung kommt. Netzkabel nicht vom Tisch oder von der Theke herunter hängen lassen. Netzkabel so verlegen, dass niemand auf das Netzkabel treten oder darüber stolpern kann.
- Das Netzkabel nicht knicken, quetschen, verknoten, immer vollständig abwickeln. Stellen Sie niemals das Gerät oder andere Gegenstände auf das Netzkabel.

- Das Netzkabel nicht abdecken, von Arbeitsbereichen fernhalten und nicht in Wasser oder andere Flüssigkeiten eintauchen.
- Überprüfen Sie das Netzkabel regelmäßig auf Beschädigungen. Benutzen Sie das Gerät nicht, wenn das Netzkabel beschädigt ist. Wenn dieses Schäden aufweist, muss es durch den Kundendienst oder einen qualifizierten Elektriker ausgetauscht werden, um Gefährdungen zu vermeiden.
- Ziehen Sie die Anschlussleitung immer am Netzstecker aus der Steckdose, nicht am Netzkabel selbst.
- Tragen, heben oder bewegen Sie das Gerät niemals am Netzkabel.
- Öffnen Sie auf keinen Fall das Gehäuse des Gerätes. Werden Spannung führende Anschlüsse berührt und der elektrische und mechanische Aufbau verändert, **besteht Stromschlaggefahr**.
- Keine ätzenden Reinigungsmittel verwenden und darauf achten, dass kein Wasser in das Gerät eindringt.
- Nehmen Sie das Gerät **nicht** mit feuchten Händen oder auf nassem Boden stehend in Betrieb.
- Ziehen Sie den Netzstecker aus der Steckdose,
 - wenn Sie das Gerät nicht benutzen,
 - wenn während des Betriebes eine Störung auftritt,
 - bevor Sie das Gerät reinigen.



Brandgefahr / Gefahr durch brennbare Materialien / Explosionsgefahr!

Bei nicht sachgemäßer Verwendung des Gerätes besteht Brand- oder Explosionsgefahr durch Entzündung des Inhaltes.

Zur Vermeidung der Gefahr die aufgeführten Sicherheitshinweise befolgen:

- Verwenden Sie keine elektrischen Geräte innerhalb des Gerätes.
- Reinigen Sie das Gerät und Geräteteile nie mit leicht entzündbaren Flüssigkeiten. Die daraus entstehenden Gase können eine Brandgefahr darstellen oder explodieren.
- Lagern oder verwenden Sie kein Benzin oder andere feuergefährliche Gase und Flüssigkeiten in der Nähe von diesem oder anderen Geräten. Die Gase können eine Brandgefahr darstellen oder explodieren.
- Lagern Sie keine explosiven Stoffe wie Sprühdosen mit brennbarem Treibmittel in diesem Gerät.
- Der Kühlkreislauf des Gerätes darf nicht beschädigt werden.

1.3 Bestimmungsgemäße Verwendung



VORSICHT!

Dieses Gerät ist für den gewerblichen Gebrauch konzipiert und gebaut und nur vom Fachpersonal in Restaurants, Kantinen und ähnlichen gewerblichen Betrieben zu bedienen.

Die Betriebssicherheit des Gerätes ist nur bei bestimmungsgemäßer Verwendung entsprechend der Angaben in der Gebrauchsanleitung gewährleistet.

Alle technischen Eingriffe, auch die Montage und die Instandhaltung sind ausschließlich von qualifiziertem Kundendienst vorzunehmen.

Der Weinkühlschrank ist nur zum Kühlhalten von Wein bestimmt.



VORSICHT!

Jede über die bestimmungsgemäße Verwendung hinausgehende und/oder andersartige Verwendung des Gerätes ist untersagt und gilt als nicht bestimmungsgemäß.

Ansprüche jeglicher Art gegen den Hersteller und/oder seine Bevollmächtigten wegen Schäden aus nicht bestimmungsgemäßer Verwendung des Gerätes sind ausgeschlossen.

Für alle Schäden bei nicht bestimmungsgemäßer Verwendung haftet allein der Betreiber.

2. Allgemeines

2.1 Haftung und Gewährleistung

Alle Angaben und Hinweise in dieser Gebrauchsanleitung wurden unter Berücksichtigung der geltenden Vorschriften, des aktuellen ingenieurtechnischen Entwicklungsstandes sowie unserer langjährigen Erkenntnisse und Erfahrungen zusammengestellt.

Die Übersetzungen der Gebrauchsanleitung wurden ebenfalls nach bestem Wissen erstellt. Eine Haftung für Übersetzungsfehler können wir jedoch nicht übernehmen. Maßgebend ist die beiliegende deutsche Version dieser Gebrauchsanleitung.

Der tatsächliche Lieferumfang kann bei Sonderausführungen, der Inanspruchnahme zusätzlicher Bestelloptionen oder auf Grund neuester technischer Änderungen u. U. von den hier beschriebenen Erläuterungen und zeichnerischen Darstellungen abweichen.



VORSICHT!

Diese Gebrauchsanleitung ist vor Beginn aller Arbeiten am und mit dem Gerät, insbesondere vor der Inbetriebnahme, sorgfältig durchzulesen!

Der Hersteller übernimmt **keine Haftung** für Schäden und Störungen bei:

- Nichtbeachtung der Anweisungen zur Bedienung und Reinigung;
- nicht bestimmungsgemäßer Verwendung;
- technischen Änderungen durch den Benutzer;
- Verwendung nicht zugelassener Ersatzteile.

Technische Änderungen am Produkt im Rahmen der Verbesserung der Gebrauchseigenschaften und der Weiterentwicklung behalten wir uns vor.

2.2 Urheberrecht

Die Gebrauchsanleitung und die in ihr enthaltenen Texte, Zeichnungen, Bilder und sonstigen Darstellungen sind urheberrechtlich geschützt. Vervielfältigungen in jeglicher Art und Form – auch auszugsweise – sowie die Verwertung und/oder Mitteilung des Inhaltes sind ohne schriftliche Freigabeerklärung des Herstellers nicht gestattet. Zuwiderhandlungen verpflichten zu Schadensersatz. Weitere Ansprüche bleiben vorbehalten.



HINWEIS!

Die grafischen Darstellungen in dieser Anleitung können unter Umständen leicht von der tatsächlichen Ausführung des Gerätes abweichen.

2.3 Konformitätserklärung



Das Gerät entspricht den aktuellen Normen und Richtlinien der EU. Dies bescheinigen wir in der EG-Konformitätserklärung. Bei Bedarf senden wir Ihnen gern die entsprechende Konformitätserklärung zu.

3. Lieferumfang, Transport, Verpackung und Lagerung



VORSICHT!

- Der Weinkühlschrank sollte nur aufrecht transportiert werden.
- Auf Grund des hohen Gewichtes des Gerätes den Transport sowie das Auspacken und Aufstellen mit zwei Personen durchführen.
- Halten Sie Verpackungsmaterialien wie Plastikbeutel und Styroporsteile außerhalb der Reichweite von Kindern. Es besteht Erstickungsgefahr!

3.1 Lieferumfang und Transportinspektion

Der Weinkühlschrank wird standardmäßig mit folgenden Komponenten geliefert:

- Gerät
- 7 Holzlagerböden (700131) / 8 Holzlagerböden (700132)
- Bedienungsanleitung
- Griff mit Schrauben für den Griff

Lieferung bei Erhalt unverzüglich auf Vollständigkeit und Transportschäden prüfen. Bei äußerlich erkennbarem Transportschaden Lieferung nicht oder nur unter Vorbehalt entgegen nehmen.

Schadensumfang auf Transportunterlagen/Lieferschein des Transporteurs vermerken. Reklamation einleiten.

Verdeckte Mängel sofort nach Erkennen reklamieren, da Schadensersatzansprüche nur innerhalb der geltenden Reklamationsfristen geltend gemacht werden können.

3.2 Verpackung

Werfen Sie den Umkarton Ihres Geräts nicht weg. Sie benötigen ihn eventuell zur Aufbewahrung, beim Umzug oder wenn Sie das Gerät bei eventuellen Schäden an unsere Service-Stelle senden müssen. Entfernen Sie vor der Inbetriebnahme das äußere und innere Verpackungsmaterial vollständig vom Gerät.



Falls Sie die Verpackung entsorgen möchten, beachten Sie die in Ihrem Land geltenden Vorschriften. Führen Sie wieder verwertbare Verpackungsmaterialien dem Recycling zu.

Bitte prüfen Sie, ob das Gerät und das Zubehör vollständig sind. Falls irgendwelche Teile fehlen sollten, nehmen Sie bitte mit unserem Kundenservice Kontakt auf.

3.3 Lagerung

Packstücke bis zur Installation verschlossen und unter Beachtung der außen angebrachten Aufstell- und Lagermarkierung aufbewahren.

Packstücke nur unter folgenden Bedingungen lagern:

- nicht im Freien aufbewahren,
- trocken und staubfrei aufbewahren,
- keinen aggressiven Medien aussetzen,
- vor Sonneneinstrahlung schützen,
- mechanische Erschütterungen vermeiden,
- bei längerer Lagerung (> 3 Monate) regelmäßig allgemeinen Zustand aller Teile und der Verpackung kontrollieren, bei Erfordernis auffrischen oder erneuern.

4. Technische Daten

4.1 Technische Angaben

Ausführung:

- Doppel-Verglasung, Isolier-Sicherheitsglas mit UV-Filter
- Thermostat
- Digital-Anzeige
- Steuerung: Touch, elektronisch
- Kühlung: Kompressor
- Isolierung: Thermisch
- Automatische Abtaufunktion
- Tauwasserverdunstung
- Lüfter
- Anzahl Türen: 1, abschließbar
- Türanschlag: rechts, nicht wechselbar
- Beleuchtung: LED, je Temperaturzone separat schaltbar
- Füße schwingungsreduziert für laufruhigen Betrieb
- Ergonomischer Griff

Bezeichnung	Weinkühlschränke	
Model:	ZZ 126FL	ZZ 180FL
Art.-Nr.:	700131	700132
Material:	Stahl, lackiert, Glas; innen: Stahl	
Farbe:	schwarz	
Klimaklasse:	ST	ST
Energieeffizienzklasse:	B	C
Umgebungstemperatur:	16 °C bis 38 °C	
Kühlmittel:	R600a	R600a
Inhalt:	313 Liter oben: 138 Liter unten: 175 Liter	453 Liter oben: 219 Liter unten: 234 Liter
Fassungsvermögen:	126 Flaschen: oben: 54, unten: 72	180 Flaschen: oben: 80, unten: 100
Anzahl Zwischenablagen:	oben: 3 unten: 4	oben: 4 unten: 4
Art der Zwischenablagen:	Holzlagerböden, kugelgelagert, Auszug: 275 mm	
Maße Zwischenablagen:	1 x B 505 x T 340 mm 6 x B 505 x T 440 mm	1 x B 505 x T 425 mm 7 x B 505 x T 440 mm
Anzahl Temperaturzonen:	2	2
Temperaturbereich:	oben: 5 °C - 20 °C unten: 5 °C - 20 °C	oben: 5 °C - 20 °C unten: 5 °C - 20 °C
Abmessungen:	B 595 x T 625 x H 1590 mm	B 600 x T 750 x H 1860 mm
Anschlusswert:	0,15 kW/220-240 V 50/60 Hz	0,15 kW/220-240 V 50/60 Hz
Gewicht:	76,05 kg	86,35 kg

Technische Änderungen vorbehalten!

4.2 Baugruppenübersicht

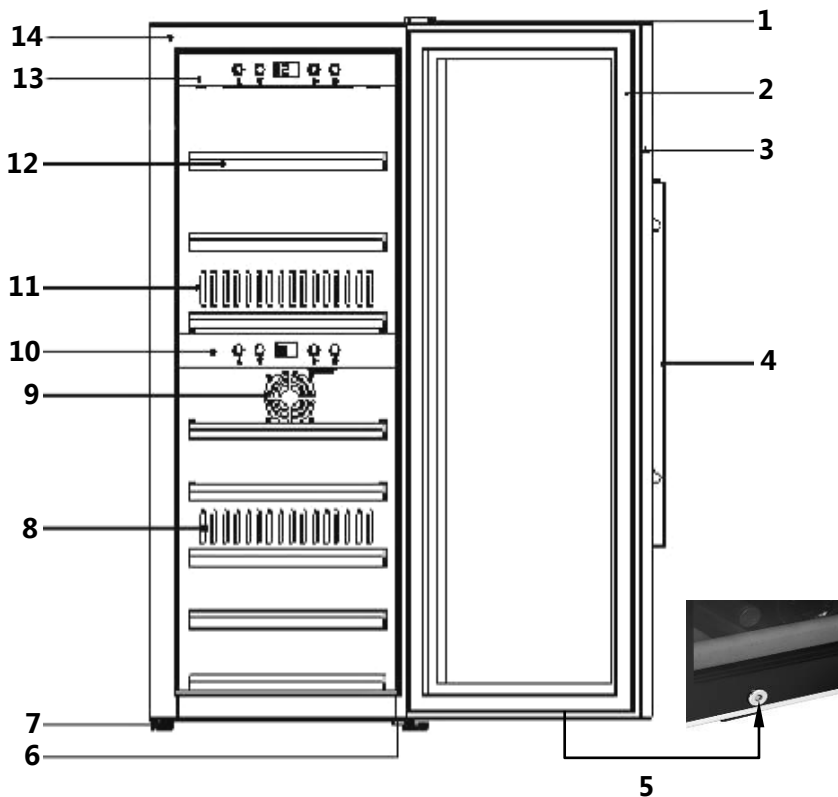

- 1** Obere Scharnierabdeckung
- 2** Türdichtung
- 3** Türrahmen (abschließbar)
- 4** Türgriff
- 5** Schloss
- 6** Unteres Scharnier mit Stellfuß
- 7** Fuß (3)

- 8** Auslaß für warme Luft
- 9** Lufteinzug
- 10** Unteres Bedienfeld
- 11** Auslaß für kalte Luft
- 12** Holzlagerböden: 7 Stück (700131) / 8 Stück (700132)
- 13** Oberes Bedienfeld
- 14** Gehäuse

5. Installation und Bedienung

5.1 Installation

5.1.1 Auspacken

Zum Auspacken des Gerätes gehen Sie wie folgt vor:

- Entnehmen Sie das Gerät aus dem Karton und entfernen Sie das innere und äußere Verpackungsmaterial.
- Reinigen Sie den Innenraum mit handwarmen Wasser und einem weichen Lappen. Beachten Sie zusätzlich die Hinweise im Abschnitt **6 „Reinigung“**.
- Entfernen Sie die Schutzfolie erst kurz bevor das Gerät am Einsatzort aufgestellt wird, um Kratzer und Verschmutzungen zu vermeiden.



VORSICHT!

Entfernen Sie niemals das Typenschild und Warnhinweise vom Gerät.

5.1.2 Aufstellung

- Stellen Sie das Gerät auf einen ebenen, sicheren Boden, der das Gewicht des Gerätes auch bei vollen Bestückung aushält.
- Stellen Sie das Gerät nicht an Plätzen mit direkter Sonneneinstrahlung oder in der Nähe von Wärmequellen (Herd, Heizung, Heizgeräte, usw.). Direktes Sonnenlicht kann die Acryloberfläche verändern und Wärmequellen den Energieverbrauch negativ beeinflussen.
- Umgebungstemperaturen unter 16 °C und über 38 °C können ebenso zu Funktionseinschränkungen führen.
- Das Gerät ist nur für den Innenbetrieb ausgelegt. Stellen Sie das Gerät **niemals** in einer nassen oder feuchten Umgebung auf.
- Stellen Sie das Gerät nicht in einer heißen Umgebung oder in der Nähe von brennbarem Material auf.
- Das Gerät benötigt zum korrekten Betrieb eine ausreichende Luftströmung. Halten Sie seitlich einen Mindestabstand von 10 cm ein.
- Die Öffnungen am Gerät niemals abdecken oder blockieren.
- Die Steckdose muss leicht zugänglich sein, so dass das Stromkabel notfalls schnell abgezogen werden kann.
- Der Einbau und die Montage dieses Gerätes an nichtstationären Aufstellungsorten (z. B. Schiffen) dürfen nur von Fachbetrieben/Fachleuten durchgeführt werden, wenn sie die Voraussetzungen für den sicherheitsgerechten Gebrauch dieses Gerätes sicherstellen.
- Aus Gründen der Energiesparsamkeit achten Sie bitte darauf, dass die Tür des Gerätes während des Betriebes geschlossen ist.

- Wenn Sie das Gerät an einen anderen Platz stellen wollen, schalten Sie das Gerät aus und ziehen Sie den Stecker aus der Wandsteckdose. Räumen Sie den Inhalt heraus. Kleben Sie sicherheitshalber alle losen Elemente im Innenraum fest. Kleben Sie die Tür zu. Der Kühlschrank sollte nur aufrecht transportiert werden.

5.1.3 Standfüße

Das Gerät wird mit 3 großen Standfüßen und einem kleinen Stellfuß geliefert. Richten Sie den Stellfuß so aus, dass das Gerät waagrecht steht und nicht kipzelt.

5.1.4 Anbringung des Griffes

Schrauben Sie vor dem ersten Gebrauch den mitgelieferten Edelstahlgriff an die Tür des Gerätes an.

Schieben Sie dazu das Dichtungsgummi an der Innenseite der Tür zur Seite, um die vorgeborteten Löcher freizulegen. Mithilfe der beiliegenden Schrauben können Sie den Griff an der Tür montieren.

Setzen Sie anschließend die Türdichtung wieder an der korrekten Position ein.

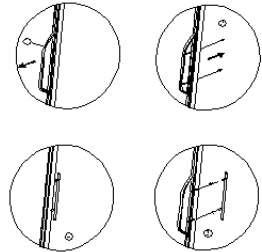

5.1.5 Holzlagerböden

Jeder Holzlagerboden kann herausgenommen werden um größere Flaschen zu lagern.

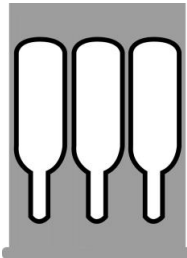

normaler Boden



unterer Boden

Um einen Holzlagerboden herauszunehmen, nehmen Sie zuerst die Flaschen heraus. Heben Sie dann den Boden leicht an und ziehen ihn heraus (eventuell vorher die Schrauben lösen).



HINWEIS!

Achten Sie sorgfältig darauf, dass die Holzlagerböden richtig eingerastet sind, bevor Sie Flaschen darauf legen. Achten Sie auf eine gleichmäßige Verteilung der Flaschen im Innenraum.

5.2 Elektrischer Anschluss



GEFAHR! Gefahr durch elektrischen Strom!
Gerät kann bei unsachgemäßer Installation Verletzungen verursachen!

Vor Installation Daten des örtlichen Stromnetzes mit technischen Angaben des Gerätes vergleichen (siehe Typenschild). Gerät nur bei Übereinstimmung anschließen!

- Schließen Sie das Gerät erst nach 12 Stunden Wartezeit an das Stromnetz an und schalten Sie es ein, legen Sie erst danach Weinflaschen in den Weinkühlschrank.
- Der Steckdosenstromkreis muss mit 16A abgesichert sein. Anschluss muss nur direkt an eine Wandsteckdose erfolgen. Verteiler oder Mehrfachsteckdosen dürfen wegen Brandgefahr nicht verwendet werden.

Die elektrische Sicherheit des Gerätes ist nur dann gewährleistet, wenn es an ein vorschriftsmäßig installiertes Schutzleitersystem angeschlossen wird. Der Betrieb an einer Steckdose ohne Schutzleiter ist verboten. Lassen Sie im Zweifelsfall die Hausinstallation durch eine Elektro-Fachkraft überprüfen. Der Hersteller kann nicht verantwortlich gemacht werden für Schäden, die durch einen fehlenden oder unterbrochenen Schutzleiter verursacht werden.

5.3 Bedienung

Bedienelemente und Anzeige



A



Taste zur Erhöhung der Temperatur



Taste zur Reduzierung der Temperatur

A

Digitalanzeige





Taste Ein/Aus für Innenbeleuchtung



EIN-/AUS Taste

- Die Temperaturzonen des Weinkühlschranks sind getrennt über die Bedienelemente für die jeweilige Zone regelbar.
- Durch Drücken der **EIN-/AUS** Taste  schalten Sie am
 - oberen Bedienpanel: das Gerät und die obere Temperaturzone ein;
 - unteren Bedienpanel: die untere Temperaturzone ein/aus.
- In der Digitalanzeige wird die momentane durchschnittliche Temperatur für die jeweilige Temperaturzone angezeigt.



- Die Tasten  und  ermöglichen eine Temperatureinstellung jeweils von 5 °C und 20 °C in der oberen und in der unteren Temperaturzone.
- Temperaturempfehlung für Weißwein: 6 °C - 10 °C und für Rotwein: 12 °C - 18 °C.
- Werden beide Temperaturzonen genutzt, ist die Temperatur der oberen Zone niedriger oder gleich einzustellen, als die der unteren.
- Die untere Temperaturzone kann abgeschaltet werden, so dass nur die obere arbeitet.
- Warten Sie, bis die eingestellte Temperatur erreicht ist und legen Sie erst dann die gewünschten Weinflaschen in den Weinkühlschrank.





Hinweis: Bitte beachten Sie, dass bei maximaler Bestückung der Kammern das Gerät etwas länger braucht, um die eingestellte Temperatur zu erreichen.



Wenn die eingestellte Temperatur (z. B. 20 °C) erreicht ist, erscheint „c“ unten rechts neben der Temperaturangabe.



Wenn die eingestellte Temperatur (z. B. 5 °C) noch nicht erreicht ist, erscheint „c“ oben rechts neben der Temperaturangabe.

- Durch gleichzeitiges Drücken der beiden Tasten  und  für 5 Sekunden können Sie zwischen der Temperaturanzeige in °C und °F wechseln.
- Mit den Tasten  und  passen Sie die Temperatur in Schritten von 1 °C an.
- Die Taste  ist für das Ein- und Ausschalten der Innenbeleuchtung, die LED-Lampe befindet sich an der Decke der jeweiligen Kammer.



- Das Gerät verfügt außerdem über eine Heizung, welche bei kühleren Umgebungstemperaturen den Wein auf Trinktemperatur halten kann.
- Wenn das Gerät nicht mehr benutzt wird, schalten Sie es über die **EIN/AUS** Taste aus und trennen es von der Steckdose (Netzstecker ziehen!).

6. Reinigung



WARNUNG!

Vor der Reinigung das Gerät von der Stromversorgung trennen (Netzstecker ziehen!).

Verwenden Sie keinen Druckwasserstrahl, um dieses Gerät zu reinigen!

Achten Sie darauf, dass kein Wasser in das Gerät eindringt.



VORSICHT!

Benutzen Sie keine aggressiven oder scheuernden Reinigungsmittel und keine Lösungsmittel.

- Reinigen Sie das Gerät gründlich, bevor Sie es in Betrieb nehmen.
- Reinigen Sie das Gerät regelmäßig während des Gebrauchs. Beachten Sie die folgenden Hinweise zur Reinigung der einzelnen Bauteile.

Innenraum

- Reinigen Sie den Innenraum mit lauwarmem Wasser und einem milden Reinigungsmittel, sowie einem weichen Lappen. Trocknen Sie die gereinigten Flächen gründlich mit einem weichen Tuch ab.

Türdichtung

- Achten Sie besonders darauf, dass die Türdichtung sauber ist, damit das Gerät einwandfrei arbeiten kann.

Gehäuse

- Reinigen Sie die Außenseite des Gerätes mit einem weichen, feuchten Tuch, getränkt in warmes Wasser mit mildem Reinigungsmittel. Trocknen Sie das Gerät anschließend gründlich mit einem weichen Tuch ab.

Abzugsöffnung/Ventilator

- Staub oder etwas anderes kann die Abzugsöffnung blockieren und die Kühleffizienz des Gerätes beeinträchtigen. Säugen Sie die Abzugsöffnung frei, falls notwendig.

Kondenswasser-Auffangbehälter/Auffangschale (K)

- Entfernen Sie regelmäßig mit einem Schwamm das Kondenswasser aus dem Kondenswasser-Auffangbehälter. Dieser befindet sich auf der Rückseite des Gerätes unten rechts.



Manuelles Abtauen

- Bitte lassen Sie das Gerät mindestens alle 6 Monate abtauen. Wenn Sie die Tür des Gerätes häufig öffnen, müssen Sie den Abtauvorgang häufiger durchführen. Schalten Sie das Gerät aus und ziehen Sie den Netzstecker aus der Steckdose. Lassen Sie dann das Gerät manuell abtauen. Achten Sie auf die Auffangschale (K) und entfernen Sie während des Abtauvorgangs das entstandene Wasser.

7. Mögliche Funktionsstörungen

Bei einer Funktionsstörung trennen Sie das Gerät sofort von der Stromversorgung. Prüfen Sie anhand folgender Tabelle, ob die Funktionsstörungen sich beheben lassen, bevor Sie einen Kundendienst benachrichtigen oder Händler kontaktieren.

Störung	Mögliche Ursache / Abhilfe
Der Weinkühlschrank funktioniert nicht.	<ul style="list-style-type: none"> - Netzstecker nicht an die Steckdose angeschlossen oder falsche Voltzahl des Stromnetzes. - Die Sicherung ist defekt oder durchgebrannt.
Die Kühlleistung ist unbefriedigend bzw. das Gerät erreicht nicht mehr die eingestellte Temperatur.	<ul style="list-style-type: none"> - Prüfen Sie die Temperatureinstellung. - Die Umgebung erfordert eventuell eine andere Einstellung. - Die Tür wird zu oft geöffnet. - Die Tür wurde nicht komplett geschlossen. - Die Türdichtung dichtet nicht ausreichend ab. - Der Weinkühlschrank ist nicht mit genügend Abstand aufgestellt. - Tauen Sie das Gerät ab.

Störung	Mögliche Ursache / Abhilfe
Das Licht funktioniert nicht.	- Benachrichtigen Sie einen Kundendienst.
Vibrationen.	- Prüfen Sie, ob das Gerät eben steht.
Das Gerät ist zu laut.	<ul style="list-style-type: none"> - Das Gerät steht nicht eben. - Prüfen Sie den Ventilator. - Bauteile sind lose. - Gerät berührt die Wand.
Die Tür schließt nicht richtig.	<ul style="list-style-type: none"> - Das Gerät steht nicht eben. - Die Türen wurden verkehrt herum oder nicht richtig angebracht. - Die Dichtung ist abgenutzt. - Die Böden sind verrutscht.
LED zeigt nichts an. LED-Anzeige: „Lo“.	<ul style="list-style-type: none"> - Die Hauptschalttafel funktioniert nicht. - Der Netzstecker ist defekt. - Problem mit der Leiterplatte. - Benachrichtigen Sie einen Kundendienst.
Tasten funktionieren nicht.	- Die Temperaturregelung ist beschädigt.
Kompressor startet nicht.	- Der Kompressor startet nicht, wenn die Raumtemperatur niedriger ist, als die gewünschte Temperatur.
Kompressor startet neu.	- Der Kompressor hört auf zu arbeiten, wenn die eingestellte Temperatur erreicht ist, startet aber neu bis die eingestellte Temperatur erreicht ist.
Tau auf der Oberfläche des Weinkühlschranks.	- Besonders wenn das Gerät in einer feuchten Umgebung steht, bildet sich Tau auf der Glasfront. Es resultiert aus der Feuchtigkeit der Luft, die mit dem Weinkühlschrank in Berührung kommt. Wischen Sie den Tau mit einem weichen Tuch ab.
Gurgelndes Geräusch, das auf Flüssigkeit hindeutet.	<ul style="list-style-type: none"> - Das Geräusch des Kompressors, wenn er seine Arbeit aufnimmt oder stoppt. - Das Geräusch des Gefriermittels im Kühlkreislauf.
Kondenswasser im Kühlschrank.	- In einer feuchten Umgebung wurde die Tür längere Zeit geöffnet oder wiederholt geöffnet. Lassen Sie die Tür möglichst lange geschlossen.
Fehlermeldung E2 .	- Benachrichtigen Sie einen Kundendienst.

Wenn sich die Funktionsstörungen nicht beseitigen lassen:

- Gehäuse **nicht** öffnen,
- Kundendienst benachrichtigen oder Händler kontaktieren, wobei Folgendes anzugeben ist:
 - die Art der Betriebsstörung;
 - die Artikelnummer und Seriennummer (auf dem Typenschild an der Rückseite des Gerätes abzulesen).

8. Entsorgung



Elektrische und elektronische Altgeräte enthalten vielfach noch wertvolle Materialien. Sie enthalten aber auch schädliche Stoffe, die für ihre Funktion und Sicherheit notwendig waren. Im Restmüll oder bei falscher Behandlung können diese der menschlichen Gesundheit und der Umwelt schaden. Geben Sie Ihr Altgerät deshalb auf keinen Fall in den Restmüll.

Das ausgediente Gerät ist am Ende seiner Lebensdauer entsprechend den nationalen Bestimmungen zu entsorgen. Nutzen Sie die von Ihrem Wohnort eingerichtete Sammelstelle zur Rückgabe und Verwertung elektrischer und elektronischer Altgeräte. Nehmen Sie Kontakt mit einer auf Entsorgung spezialisierten Firma auf oder setzen Sie sich mit der Entsorgungsabteilung Ihrer Kommune in Verbindung.



VORSICHT!

Damit der Missbrauch und die damit verbundenen Gefahren ausgeschlossen sind, machen Sie Ihr Altgerät vor der Entsorgung unbrauchbar. Dazu Gerät von der Netzversorgung trennen und das Netzanschlusskabel vom Gerät entfernen.



HINWEIS!

Sorgen Sie dafür, dass Ihr Altgerät bis zum Abtransport kindersicher aufbewahrt wird: entfernen Sie die Tür und belassen Sie die Regalböden im Innenraum, so dass Kinder nicht leicht hineinklettern können.

Das Treibmittel innerhalb des Gerätes ist brennbar. Die Entsorgung von diesem feuergefährlichen Material muss in Übereinstimmung mit nationalen Regulierungen erfolgen.

Bartscher GmbH
Franz-Kleine-Str. 28
33154 Salzkotten
Germany

Tel.: +49 (0) 5258 971-0

Fax: +49 (0) 5258 971-120

Service-Hotline: 0180 5 971 197

(14ct/Min. aus dem deutschen Festnetz)

ENGLISH

Table of contents

1. Safety 22
1.1 Key to symbols 22
1.2 Safety instructions 23
1.3 Proper use 27

2. General information 28
2.1 Liability and Warrantees 28
2.2 Copyright protection 28
2.3 Declaration of conformity 28

3. Delivery range, transport, package, storage 29
3.1 Delivery range and transport inspection 29
3.2 Packaging 29
3.3 Storage 30

4. Technical data 30
4.1 Technical specification 30
4.2 Overview of parts 32

5. Installation and operation 33
5.1 Installation 33
5.1.1 Unpacking 33
5.1.2 Preset 33
5.1.3 Feet 34
5.1.4 Fixing of handle 34
5.1.5 Wooden shelves: 34
5.2 Electric connection 35
5.3 Operation 35

6. Cleaning 37

7. Possible Malfunctions 38

8. Discarding old devices 40

Bartscher GmbH
Franz-Kleine-Str. 28
33154 Salzkotten
Germany

phone: +49 (0) 5258 971-0
fax: +49 (0) 5258 971-120



Read this instruction manual before using and keep them available at all times!

This instruction manual contains information about the installation, operation and maintenance of the device and should be consulted as an important source of information and reference guide.

Awareness of the safety instructions and instructions for use in this manual will ensure the safe and correct use of the device.

In addition to the information given here, you should comply with any local Health and safety Controls and generally applicable safety regulations.

The instruction manual forms part of the product and should be kept near the device and easily accessible for anyone carrying out the installation, servicing, maintenance or cleaning.

Please keep these instructions and give them to future owners of the device.

1. Safety

This device is designed in accordance with the presently applicable technological standards. However, the device can pose a danger if handled improperly and inappropriately.

All persons using the device must follow the recommendations and instructions in this instruction manual.

1.1 Key to symbols

In this manual, symbols are used to highlight important safety instructions and any advice relating to the device. The instructions should be followed very carefully to avoid any risk of accident, personal injury or material damage.



WARNING!

This symbol highlights hazards which could lead to injury.



WARNING!

This symbol highlights dangerous situations which could lead to injury or death.



FIRE HAZARD / FLAMMABLE MATERIALS HAZARD / EXPLOSION HAZARD!

This symbol highlights potentially dangerous situations which could lead to injury or death.



CAUTION!

This symbol highlights dangerous situations which could lead to light injuries, or damage, malfunction, and/or destruction of the device.



NOTE!

This symbol highlights recommendations and information aimed for effective and trouble-free device operation.

1.2 Safety instructions

- The device can be used by children **8 years and up**, as well as by people with disabilities and those with limited experience/knowledge as long as they are under supervision or have been instructed on proper use of the device and its possible dangers. **Children** should not play with the device. Cleaning and **maintenance cannot be performed by children** younger than 8 years old and must be done under supervision. **Children under the age of 8 years old** must be kept away from the device and its power cord.
- Only use the device indoors.
- The device must be operated in correct and safe technical condition only. In case of operational problems disconnect the device from the power supply (pull the plug from the socket) and contact the service company.

- Prevent access of children to the package materials like plastic bags and foamed polystyrene elements. **Suffocation hazard!**
- Only a qualified technician and using original spare parts and accessories should carry out repairs and maintenance of the device. **Do not attempt to repair the device yourself.**
- Do not use any accessory or spare parts that have not been recommended by the manufacturer. These can be dangerous for the user or lead to damages of the device or personal injury, and further, the warranty expires.
- To prevent hazards and to ensure optimum efficiency, no modifications or alterations to the device that are not explicitly approved by the manufacturer may be undertaken.



DANGER! Electric shock hazard!

To avoid the hazard results please follow the safety instructions below.

- Never allow the power cable to come into contact with heat sources or sharp edges. The power cable should not hang over the side of the working surface. Ensure that no one can step on or trip over the cable.
- The power cable must not be folded, bent or tangled, and must always remain fully unrolled. Never place the device or other objects on the power cable.
- Do not cover the cable. Keep away the cable from operating range and do not immerse it into water.

- Check the power cord regularly for damage. Do not use the device if the power cord is damaged. If this cable is damaged, it must be replaced by customer service or a qualified electrician in order to avoid dangers.
- The supply cable must be disconnected from the socket only by pulling the plug.
- Never carry or lift the device by the supply cable.
- In any case do not open the device housing. In case of electrical or mechanical modifications the **electric shock hazard** will occur.
- Do not use any acid agents and make sure no water ingresses the device.
- **Never** operate the device with moist hands or standing on wet floor.
- Remove the plug from its socket:
 - when the device is not used,
 - in case of anomalies during operation,
 - before cleaning.



FIRE HAZARD / FLAMMABLE MATERIALS HAZARD / EXPLOSION HAZARD!

Incorrect operation of the device may cause fire or explosion hazard due to ignition of its content.

To avoid the hazard please follow the safety instructions below:

- Do not use any electric devices in the device.
- Never use any flammable liquids for cleaning the device or its parts. Gases releasing during above activities may cause fire or explosion hazard.
- Do not store or use petrol or other flammable liquids and gases in the vicinity of this or any other device. Those gases may cause fire or explosion hazard.
- Do not put any explosive materials, like sprays filled with flammable propellants, into the device.
- The cooling system in the device may be damaged.

1.3 Proper use



CAUTION!

The device has been designed and manufactured for the industrial use and should be operated only by the qualified personnel of the restaurants, canteens and similar places.

The operational safety of the device is assured only in case of proper use, according to the operation manual.

All technical activities like installation and maintenance must be performed by the qualified service personnel only.

The wine cooler is intended only for wine cooling.



CAUTION!

Any use going beyond the intended purpose and/or any different use of the device is forbidden and is not considered as conventional.

Any claims against the manufacturer or his authorized representative as a consequence of experiencing damages resulting from unconventional use are impossible.

The operator is liable for all damages resulting from inappropriate use.

2. General information

2.1 Liability and Warrantees

All the information and instructions in this manual take into account standard safety regulations, current levels of technical engineering as well as the expertise and experience we have developed over the years.

The instruction manual was translated with all due care and attention. However, we do not accept liability for any translation errors. The German version of this instruction manual is definitive.

If the delivery consists of a special model, the actual scope of delivery may differ from the descriptions and illustrations in this manual. This is also the case for special orders or when the device has been modified in line with new technology.



CAUTION!

Read this manual carefully and thoroughly before any operation of the device, and especially before turning it on!

Manufacturer **is not liable** for any damages or faults caused by:

- violation of advice concerning operation and cleaning;
- use other than designed;
- alterations made by user;
- use of inadequate spare parts.

We reserve the right to make technical changes for purposes of developing and improving the useful properties.

2.2 Copyright protection

The instruction manual including any texts, drawings, images or other illustrations is copyright. No part of this publication may be reproduced, transmitted or used in any form or by any means without permission in writing from the manufacturer. Any person who commits any unauthorized act in relation to this publication shall be liable to claims for damages. All rights reserved.



NOTE!

The contents, texts, drawings, pictures and any other illustrations are copyright and subject to other protection rights. Any person unlawfully using this publication is liable to criminal prosecution.

2.3 Declaration of conformity



The device complies with the current standards and directives of the EU. We certify this in the EC declaration of conformity. If required we will be glad to send you the according declaration of conformity.

3. Delivery range, transport, package, storage



CAUTION!

- The wine cooler should be transported in the vertical position only.
- Due to high weight of the device it should be transported, unpacked, and installed by two persons.
- Prevent access of children to the package materials like plastic bags and foamed polystyrene elements. There is the suffocation hazard!

3.1 Delivery range and transport inspection

The wine cooler is in standard delivered with the following elements:

- Device
- 7 wooden shelves (700131) / 8 wooden shelves (700132)
- Operation manual
- Handle with screws for fixing

Please check the delivery upon completeness and transport damage immediately after receipt. In case of visible damage do not accept or accept the delivery with reservation only.

Note the extent of damage on the carrier's bill of delivery. Trigger off the complaint.

Hidden damages should be reclaimed immediately after notice, as claims for damages can only be asserted within the effective period for complaints.

3.2 Packaging

Please do not throw away the covering carton of your device as it might be useful for storage purposes, when moving or, in case of damages, when the device must be sent back to a repair center. The outer and inner packing material should be removed completely from the device before installation.



If you liked to dispose the packing, consider the regulations applicable in your country. Supply re-usable packing materials to the recycling.

Please inspect the device upon completeness. In case any part is missing please contact our customer service center immediately.

3.3 Storage

Keep the package closed until installation and under consideration of the outside indicated positioning- and storage markings.

Packages should be stored under consideration of the following:

- do not store outdoors,
- keep it dry and dust-free,
- do not expose it to aggressive media,
- do not expose it to direct sunlight,
- avoid mechanical shocks and vibration,
- in case of longer storage (> 3 months) make sure you check the state of the packaging and the parts regularly, if required refresh or renew.

4. Technical data

4.1 Technical specification

Construction:

- Double glazing, insulating glass with UV filter
- Thermostat
- Digital display
- Control: touch, electronic
- Cooling: Compressor
- Insulation: thermal
- Automatic thawing function
- Drip water evaporation
- Fan
- Number of doors: 1, lockable
- right side, door hinge side cannot be changed
- Lighting: LED, can be switched separately per temperature zone
- Vibration-dampened feet for quiet operation
- Ergonomic handle

Name	Wine cooler	
Model:	126FL	2Z 180FL
Code-No.:	700131	700132
Material:	lacquered steel, glass interior: steel	
Colour:	black	
Climate class:	ST	ST
Energy class:	B	C
Ambient temperature:	16 °C to 38 °C	
Cooling medium:	R600a	R600a
Capacity:	313 litres upper part: 138 litres lower part: 175 litres	453 litres upper part: 219 litres lower part: 234 litres
Capacity:	126 bottles: upper part: 54, lower part: 72	180 bottles: upper part: 80, lower part: 100
Number of shelves:	upper part: 3 lower part: 4	upper part: 4 lower part: 4
Type of shelves:	wooden shelves, ball bearings, drawer: 275 mm	
Dimensions of shelves:	1 x W 505 x D 340 mm 6 x W 505 x D 440 mm	1 x W 505 x D 425 mm 7 x W 505 x D 440 mm
Number of temperature zones:	2	2
Temperature range:	upper part: 5 °C - 20 °C lower part: 5 °C - 20 °C	upper part: 5 °C - 20 °C lower part: 5 °C - 20 °C
Dimensions:	W 595 x D 625 x H 1590 mm	W 600 x D 750 x H 1860 mm
Power supply:	0.15 kW/220-240 V 50/60 Hz	0.15 kW/220-240 V 50/60 Hz
Weight:	76.05 kg	86.35 kg

We reserve the right to implement the technical modifications!

4.2 Overview of parts

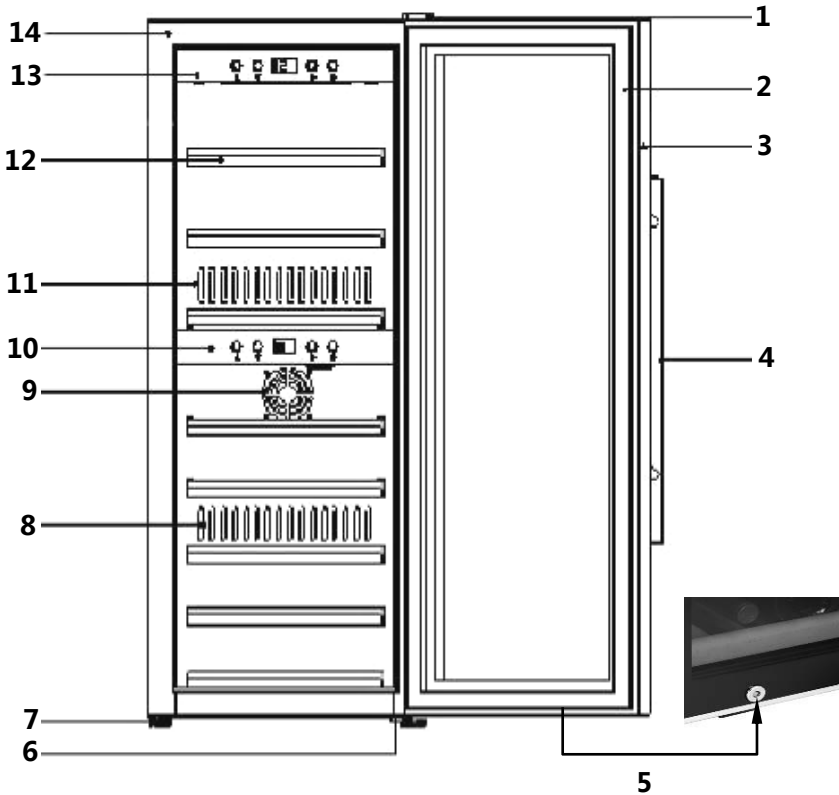

- | | |
|--|--|
| 1 Upper hinge cover | 8 Hot air outlet |
| 2 Door seal | 9 Air inlet |
| 3 Door frame (lockable) | 10 Lower control panel |
| 4 Door handle | 11 Cold air outlet |
| 5 Lock | 12 Wooden shelves: 7 pcs. (700131) /
8 pcs. (700132) |
| 6 Lower handle with foot adjustment | 13 Lower control panel |
| 7 Foot (3) | 14 Housing |

5. Installation and operation

5.1 Installation

5.1.1 Unpacking

The device should be unpacked in the following way:

- Remove the device from the carton box, then remove the external and internal package.
- Clean the interior with warm water and soft cloth. Follow instructions in **section 6 “Cleaning”**.
- In order to avoid scratches and stains remove the protective foil just before installing the device in its place.



CAUTION!

Never remove the rating plate or any warning signs from the device.

5.1.2 Preset

- Place the device on an even and safe surface which supports the weight of the device and assures stability at full load.
- Do not place the device in direct sunlight or in the vicinity of heat sources (cooker, radiator, heating devices, etc.). Direct sunlight may cause changes in the acrylic surface and the heat sources have negative impact on energy consumption.
- The ambient temperatures below 16 °C and above 38 °C may lead to limited functionality of the device.
- The device is designed for indoor operation only. **Never** place the device in humid or wet environment.
- Do not place the device in hot environment or in the vicinity of flammable materials.
- The device requires sufficient air circulation for correct operation. Assure the minimum side distance of 10 cm of the device.
- Do not remove or block the holes of the device.
- The electric socket should be easily accessible so it is possible to quickly disconnect the supply cable when necessary.
- Installation and assembly of this device in the non-stationary location (e.g. ship) should be realized by the specialized companies/persons only, after assuring the fulfilment of conditions necessary for safe operation of the device.

- Due to energy savings make sure that the door of the device is closed during its operation.
- In case of moving the device to another location disconnect the power supply and remove the plug from the socket. Remove all content from the device. Due to safety reasons fix all loose elements inside. Fix the door with use of adhesive tape. The wine cooler should be transported in the vertical position only.

5.1.3 Feet

The device is equipped with 3 large feet and 1 small adjustable foot. Adjust the foot in such way that the device stands straight and does not sway.

5.1.4 Fixing of handle

Before the first use fix the supplied stainless steel handle to the device door with use of screws.

Move the rubber seal on the door internal side left or right to uncover the fixing holes. Fix the handle to the door using supplied set of screws.

Then replace the seal in correct position.

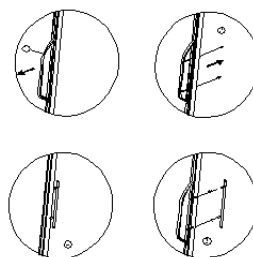

5.1.5 Wooden shelves:

Each wooden shelf may be removed to allow for storage of bigger bottles.

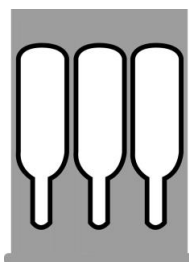

Intermediate shelf



Lower shelf

Before removing the shelf the bottles must be removed first. Then lift the shelf slightly and pull it out (loose the screws when required).



NOTE!

Make sure that the wooden shelves are properly snapped before placing bottles on them. Pay attention to uniform distribution of load inside the device.

5.2 Electric connection



DANGER! Electric shock hazard!

The device can cause injuries due to improper installation! Before installation and connecting the local power grid specification should be compared with that of the device (see rating plate). Connect the device only in case of compliance!

- Wait 12 hours before connecting the device to the socket, connect it, and place the wine bottles inside.
- The power supply circuit with the socket must be protected by the fuse of at least 16A. The device should be connected directly to the wall socket. Due to fire hazard do not use any adapters or extension cords.

The electric safety of the device may be assured only when it is connected to correctly realized electric system with the protective wire. It is forbidden to connect the device to the socket without the protective wire. When in doubts, the house electric system should be checked by the qualified technician. The manufacturer is not responsible for damages caused by connecting the device to the missing or interrupted protective wire.

5.3 Operation

Control elements and display



A



Temperature increase button



Temperature decrease button

A

Digital display



Internal light ON/OFF switch





ON/OFF button

- The temperature zones of the wine cooler are controlled independently with use of control elements.
- Pressing **ON/OFF**  button allows for turning on
 - on the upper control panel: device and upper temperature zone;
 - on the lower panel: lower temperature zone.

- The digital display shows current average temperature for a given temperature zone.



- The buttons  and  are used for adjustment of the following temperature settings: from 5 °C to 20 °C in the upper and lower temperature zone.
- Recommended storage temperature for white wine: 6 °C - 10 °C, for red wine: 12 °C - 18 °C.
- If both temperature zones are used, the temperature in the upper zone should be lower than in the lower zone.
- The lower temperature zone may be deactivated so only the upper zone remains active.
- Wait until the device reaches the preset temperature and put the wine bottles inside.





Hint: Keep in mind that in case of maximum load of the device chambers it must work longer to reach the preset temperature.



When preset temperature (e.g. 20°C) is reached, in the bottom and on the right side of temperature value “c” character appears.



When preset temperature (e.g. 5°C) is not reached yet, the character “c” is displayed in the top and on the right side of temperature value.

- By pressing two buttons  and  simultaneously for 5 seconds it is possible to switch between °C and °F.
- With use of buttons  and  it is possible to adjust temperature every 1°C.
- Button  is used for turning on and off the internal light; LED lamp is installed under the ceiling of a given chamber.
- Temperature in the device depends on environment, number of stored bottles, and preset temperature.



- Moreover the device is equipped with heating, so in case of lower ambient temperatures it may maintain wine temperature at desired level.
- When the device is no longer used, turn it off using **ON/OFF** and disconnect from the power supply (pull the plug!).

6. Cleaning



WARNING!

Before cleaning disconnect the device from the power supply (pull the plug!).

Do not use pressurized water jest for cleaning!

Protect the device from the water penetration.



CAUTION!

Do not use any aggressive and abrasive cleaning agents or solvents.

- Clean the device before restarting it.
- Clean the device regularly during operation. Pay attention to the following instructions for cleaning the individual elements.

Device interior

- Clean the device interior with warm water, using gentle washing agent and soft cloth. Then dry the cleaned surfaces thoroughly using a soft cloth.

Door seal

- In order to assure correct operation of the device make sure that the door seal is clean.

Housing

- Clean the device exterior with soft cloth, soaked in warm water and gentle cleaning agent. Then dry the device thoroughly with soft cloth.

Exhaust hole/fan

- The cooling efficiency may be reduced due to accumulation of dust or other contaminants blocking the exhaust holes. If necessary, clean the exhaust holes with the vacuum cleaner.

Condensate tank/drip tray (K)

- Condensate should be periodically removed with use of sponge. That tank is located in the back of the device, on the right side.



Manual thawing

- The device should be thawed at least every 6 months. When the device door is often opened thawing should be performed more frequently. Turn the device off and remove the plug from the socket. Then start the manual thawing. Pay attention to the drip tray (K) filling and remove water.

7. Possible Malfunctions

In case of malfunction, disconnect the device from its power source. Before contacting the service or sales agent, verify - based on the table below - whether it is possible to eliminate disruption in operation.

Failure	Possible cause/solutions
The wine cooler is not working.	<ul style="list-style-type: none"> - The plug is not connected to the socket or incorrect network voltage. - Damaged or blown fuse.
The cooling efficiency is insufficient or the device is not reaching the preset temperature.	<ul style="list-style-type: none"> - Check temperature settings. - The ambient conditions may require other settings. - The door is opened too often. - The door is not completely closed. - The door seal does not assure sufficient sealing. - The wine cooler does not have sufficient distance to other objects. - Thaw the device.

Failure	Possible cause/solutions
The light is not working.	- Contact the service company.
Vibrations.	- Check if the device is levelled.
The device operation is too loud.	<ul style="list-style-type: none"> - The device is not levelled. - Check fan. - Loose parts. - The device is touching the wall.
The door is not closing properly.	<ul style="list-style-type: none"> - The device is not levelled. - The door is installed in the opposite way or incorrectly. - Worn out seal. - Lowered shelves.
LED display is not showing anything. LED display: “Lo”.	<ul style="list-style-type: none"> - The main switchboard is not working. - Damaged power supply plug. - Problem in the printed circuit. - Contact the service company.
The buttons are not working.	- The temperature controller is damaged.
The compressor does not start.	- The compressor does not start when the ambient temperature is lower than the preset temperature.
The compressor starts again.	- The compressor stops working after reaching the preset temperature but starts again until the preset temperature is reached.
Dew on the cooler surface.	- Dew appears on the front glass, especially when the device operates in humid environment. It is connected with humidity of air contacting the wine cooler. Remove dew using a soft cloth.
Bubbling sound of a liquid.	<ul style="list-style-type: none"> - Sound of compressor operation when it starts or stops. - Sound of refrigerant in the circuit.
Condensate in the cooler.	- The door has been left opened for a long time in humid environment or has been opened frequently. Leave the door closed for as long as possible.
Error E2 .	- Contact the service company.

If you cannot remove the malfunctions:

- do not open the body,
- notify the customer service point or contact the sales agent, while providing the following information:
 - type of malfunction;
 - article and serial number (rating plate at the rear of the device).

8. Discarding old devices



The electric and electronic devices often contain valuable materials. They also contain harmful plastics, necessary for their operation and safety. In case of disposing as a common waste material or incorrect utilization they may pose threat for human health and environment. Therefore in any case the device should be disposed as a common waste.

After the operational period old device should be utilized according to valid regulations. Use the list of collection points for your location to return the electric and electronic devices. We recommend contacting the professional company of proper unit of the local authorities.



CAUTION!

To exclude any abuse and the dangers involved make the waste device unfit for use before disposal. For that purpose disconnect device from mains supply and remove mains connection cable from the device.



NOTE!

Make sure that old device is stored beyond the reach of children until its removal: remove the door and leave shelves inside so children are not able to enter the device.

The propellant used in the device is flammable. Its utilization should be realized according to the valid regulations.

Bartscher GmbH
Franz-Kleine-Str. 28
33154 Salzkotten
Germany

phone: +49 (0) 5258 971-0
fax: +49 (0) 5258 971-120

FRANÇAIS**Table des matières**

1. Sécurité	42
1.1 Explication des symboles	42
1.2 Consignes de sécurité	43
1.3 Utilisation conforme	47
2. Généralités	48
2.1 Responsabilité et garantie	48
2.2 Protection des droits d'auteur	48
2.3 Déclaration de conformité	48
3. Contenu de la livraison, transport, emballage et stockage	49
3.1 Contenu de la livraison et contrôle du transport	49
3.2 Emballage	49
3.3 Stockage	50
4. Données techniques	50
4.1 Indications techniques	50
4.2 Aperçu des composants	52
5. Installation et utilisation	53
5.1 Installation	53
5.1.1 Déballage	53
5.1.2 Réglage	53
5.1.3 Pieds	54
5.1.4 Fixation de la poignée	54
5.1.5 Tablettes en bois :	54
5.2 Raccordement électrique	55
5.3 Utilisation	55
6. Nettoyage	57
7. Anomalies de fonctionnement	58
8. Elimination des éléments usés	60

Bartscher GmbH
Franz-Kleine-Str. 28
33154 Salzkotten
Allemagne

Tél.: +49 (0) 5258 971-0
Fax: +49 (0) 5258 971-120



Avant d'utiliser l'appareil, lire attentivement la notice d'utilisation et la conserver en un lieu facilement accessible !

La présente notice d'utilisation décrit l'installation, la manipulation et la maintenance de l'appareil, elle sert de source d'informations et d'ouvrage de référence.

La connaissance du contenu de la présente notice d'utilisation constitue une des conditions qui vous permet de vous protéger contre les risques, d'éviter les erreurs et, par conséquent, d'assurer une utilisation sûre et à l'abri des pannes.

En outre, il convient de respecter les consignes locales de prévention des accidents et les dispositions générales de sécurité valables pour l'utilisation de l'appareil.

La présente notice d'utilisation fait partie intégrante du produit; la conserver à proximité de l'appareil afin que le personnel d'installation, de commande, de maintenance et de nettoyage puisse y accéder en tout temps pour une future consultation.

En présentant l'appareil à une tierce personne, penser à présenter également la notice d'utilisation.

1. Sécurité

L'appareil est conçu d'après les règles techniques valables actuellement. Néanmoins, celui-ci peut comporter des risques en cas d'utilisation non conforme ou inappropriée.

Toute personne utilisant cet appareil doit respecter les instructions et recommandations présentées dans la présente notice d'utilisation.

1.1 Explication des symboles

Les consignes de sécurité et informations techniques importantes concernant l'appareil sont indiquées dans la présente notice d'utilisation par des symboles. Il est impératif de respecter ces consignes afin d'éviter les accidents ou les dommages corporels et matériels.



DANGER !

Cette indication attire l'attention sur un danger imminent qui peut entraîner des blessures graves ou la mort.



AVERTISSEMENT !

Cette indication indique des situations dangereuses qui peuvent causer des blessures graves ou la mort.



DANGER D'INCENDIE / DANGER MATERIAUX INFLAMMABLES / RISQUE D'EXPLOSION !

Ce symbole signale des situations potentiellement dangereuses qui peuvent entraîner des blessures graves ou la mort.



ATTENTION !

Cette indication désigne des situations dangereuses éventuelles qui peuvent entraîner des blessures mineures ou des dommages, un mauvais fonctionnement et / ou défaut de fonctionnement de l'équipement.



INDICATION !

Cette indication désigne des conseils et des informations à suivre pour un fonctionnement efficace et sans défaut de l'appareil.

1.2 Consignes de sécurité

- L'appareil peut être utilisé par les **enfants à partir de 8 ans**, ainsi que par des personnes handicapées physique, moteur et/ou mentale, ou des personnes sans expérience ou sans connaissances, pour peu qu'elles utilisent l'appareil sous surveillance, ou qu'elles aient reçu des instructions sur l'utilisation de l'appareil et les risques encourus. **Ne pas** laisser les **enfants** s'amuser avec l'appareil. Les **enfants ne sont pas** autorisés à nettoyer et à **entretenir** l'appareil, à moins qu'ils n'aient plus de 8 ans et qu'ils soient surveillés. **Ne pas laisser les enfants de moins de 8 ans** approcher de l'appareil et du câble d'alimentation.
- N'utiliser l'appareil que dans des locaux fermés.
- L'appareil peut être utilisé uniquement dans état technique parfait et sûr pour l'utilisateur. En cas de défaillances de fonctionnement, débrancher l'appareil de l'alimentation (retirer la fiche) et appeler le service.

- Veuillez empêcher que les matériaux d'emballage tels que sacs plastiques ou éléments en polyester expansé soient à la portée des enfants. **Risque d'étouffement !**
- Toute intervention de maintenance ou de réparation ne doit être effectuée que par un spécialiste ou un atelier spécialisé qui utilise les pièces de rechange et les accessoires d'origine. **Ne tentez jamais de réparer vous-même l'appareil !**
- N'utiliser aucun accessoire ou aucune pièce détachée non recommandés par le fabricant. Ceux-ci pourraient présenter un danger pour l'utilisateur ou endommager l'appareil et entraîner des dommages corporels, en plus la garantie expire.
- Pour éviter tout risque et garantir une performance optimale de l'appareil, celui-ci ne doit être ni modifié ni transformé sans autorisation exprès du fabricant.



DANGER ! Risque de choc électrique ou d'électrocution !

Afin d'éviter tout risque, suivre les recommandations de sécurité ci-dessous.

- Eviter tout contact du câble avec des sources de chaleur et des objets pointus. Ne pas laisser le câble pendre d'une table ou de tout autre plan de travail. Veiller à ce que personne ne puisse marcher ou trébucher sur le câble.
- Ne pas plier, tordre, emmêler le câble d'alimentation; toujours le garder tendu. Ne jamais placer l'appareil ou tout autre objet sur le câble d'alimentation.
- Ne pas couvrir le cordon d'alimentation. Le cordon d'alimentation ne doit pas être dans la zone de travail et ne peut pas être immergé dans l'eau ni aucun autre liquide.

- Le câble d'alimentation doit être régulièrement contrôlé afin de vérifier s'il n'est pas endommagé. Ne pas utiliser l'appareil si le câble d'alimentation est endommagé. Si le câble d'alimentation est endommagé, le faire remplacer par le service d'entretien ou un électricien qualifié, afin d'éviter les risques.
- Débrancher toujours le cordon d'alimentation uniquement en tenant la fiche.
- Ne jamais transporter, déplacer ou soulever l'appareil à l'aide du cordon d'alimentation.
- En aucun cas n'ouvrir l'enceinte de l'appareil. Si les connexions électriques sont modifiées, ou si la construction du système mécanique ou électrique est manipulée, il y a **risque d'électrocution ou de choc électrique**.
- Ne pas utiliser de détergents caustiques et veiller à ce que l'eau ne pénètre pas à l'intérieur de l'appareil.
- Ne jamais utiliser l'appareil avec les mains humides ou en vous tenant sur un sol mouillé.
- Retirer la fiche de la prise,
 - lorsque l'appareil n'est pas utilisé,
 - lorsqu'un mauvais fonctionnement apparaît au cours de l'utilisation,
 - avant de nettoyer l'appareil.



DANGER D'INCENDIE / DANGER MATERIAUX INFLAMMABLES / RISQUE D'EXPLOSION !

Une utilisation incorrecte de l'appareil peut entraîner un risque d'incendie ou d'explosion suite à l'inflammation du contenu.

Afin d'éviter tout risque, respecter les consignes suivantes :

- Ne pas utiliser d'autres appareils électriques à l'intérieur de l'appareil.
- Ne jamais utiliser de liquides inflammables pour nettoyer l'appareil ou ses éléments. Les gaz qui peuvent se former au cours du nettoyage constituent un risque d'incendie ou d'explosion.
- Ne pas stocker ou utiliser de l'essence, des gaz ou des liquides inflammables à proximité de cet appareil ou d'autres appareils. Les gaz peuvent constituer un risque d'incendie ou d'explosion.
- Ne pas placer dans l'appareil de matières explosives comme des aérosols avec des gaz propulseurs.
- Le système de refroidissement dans l'appareil ne peut pas être endommagé.

1.3 Utilisation conforme



ATTENTION !

L'appareil a été conçu et fabriqué pour une utilisation professionnelle et ne peut être utilisé que par le personnel qualifié du restaurant, de la cantine ou tout autre établissement de ce type.

La sécurité d'utilisation de l'appareil n'est garantie que si l'utilisation est conforme à la destination, en conformité avec les données figurant dans ce manuel d'instruction.

Tous les travaux techniques, ainsi que le montage et la maintenance ne peuvent être effectués que par le personnel d'un service qualifié.

Le réfrigérateur à vin est uniquement destiné au refroidissement du vin.



ATTENTION !

Toute autre utilisation que celle indiquée et/ou toute utilisation différente de l'appareil est interdite et est considérée comme non conforme.

Les prétentions de tous types contre le fabricant et/ou ses fondés de pouvoir par suite de dommages résultant d'une utilisation non conforme de l'appareil sont exclues.

L'exploitant est seul responsable en cas de dommages liés à une utilisation non conforme.

2. Généralités

2.1 Responsabilité et garantie

Toutes les indications et consignes contenues dans la présente notice d'utilisation ont été réunies en tenant compte des prescriptions en vigueur, du niveau actuel de développement technique ainsi que de nos connaissances et expériences de plusieurs années.

Les traductions de la notice d'utilisation ont été également effectuées consciencieusement. Nous déclinons toutefois toute responsabilité en cas d'erreurs de traduction.

La version allemande ci-jointe de la présente notice d'utilisation fait foi.

Le contenu effectif de la livraison peut différer éventuellement des explications décrites ici et des représentations graphiques pour les modèles spéciaux, lorsque vous bénéficiez d'options de commande supplémentaires, ou liées aux dernières modifications techniques.



ATTENTION !

Avant de commencer toute activité en lien avec l'appareil, et surtout avant de l'utiliser, lire attentivement ce mode d'emploi !

Le fabricant **n'est pas tenu responsable** de tout dommage ou dysfonctionnement dus à :

- un non respect des indications de mise en service et de nettoyage ;
- une utilisation non conforme à l'utilisation de base ;
- des réparations effectuées par l'utilisateur ;
- l'utilisation de pièces de rechange non approuvées.

Nous nous réservons le droit d'apporter des modifications techniques sur le produit pour améliorer ses qualités fonctionnelles et son développement.

2.2 Protection des droits d'auteur

La notice d'utilisation et les textes, les dessins, figures et autres représentations qui y sont contenus sont protégés par la loi sur les droits d'auteur. Les reproductions de tous types et de toutes formes – même partielles – ainsi que l'exploitation et/ou la transmission de son contenu ne sont pas permises sans autorisation écrite du fabricant. Toute violation de ces dispositions ouvre droit à des dommages et intérêts. Les autres droits demeurent réservés.



INDICATION !

Les indications du contenu, les textes, dessins, figures et autres représentations sont protégés par les droits d'auteur et soumis à d'autres droits de propriété industrielle. Toute exploitation abusive est passible de peine.

2.3 Déclaration de conformité



L'appareil correspond aux normes et directives actuelles de l'Union européenne. Nous l'attestons dans la déclaration de conformité CE. Nous vous ferons volontiers parvenir sur demande la déclaration de conformité correspondante.

3. Contenu de la livraison, transport, emballage et stockage



ATTENTION !

- Transporter le réfrigérateur à vin uniquement en position verticale.
- En raison du poids important de l'appareil, deux personnes doivent assurer le transport, le déballage et le montage de l'appareil.
- Interdire aux enfants l'accès aux emballages tels que les sacs en plastique ou les éléments en polystyrène. Risque d'étouffement !

3.1 Contenu de la livraison et contrôle du transport

Le réfrigérateur à vin est fourni en standard avec les éléments suivants :

- Appareil
- 7 tablettes de conservation en bois (700131) / 8 tablettes de conservation en bois (700132)
- Mode d'emploi
- Poignée avec vis de fixation

Vérifier l'intégralité et l'absence de dommages dus au transport dès réception du produit. En cas de dommages identifiables extérieurement dus au transport, refuser ou accepter le produit livré uniquement sous réserve.

Noter l'étendue du dommage sur les documents de transport/le bon de livraison du transporteur. Engager une réclamation.

Dès détection des défauts cachés, formuler immédiatement une réclamation, les prétentions à dommages et intérêts étant valables uniquement dans les délais prescrits.

3.2 Emballage

Ne jeter le carton extérieur de l'appareil. Vous en avez besoin éventuellement pour garder l'appareil, lors d'un déménagement ou lorsque vous devez envoyer l'appareil à notre service après-vente en cas d'éventuels dommages. Retirer complètement les emballages extérieur et intérieur avant la mise en service de l'appareil.



Si vous désirez éliminer l'emballage, respectez les consignes en vigueur dans votre pays. Réintroduisez les matériaux d'emballage récupérables dans le circuit de recyclage.

Contrôlez si l'appareil et les accessoires sont complets. S'il devait manquer des éléments, veuillez contacter notre service après-vente.

3.3 Stockage

Garder les emballages fermés jusqu'à l'installation de l'appareil et en respectant les indications d'installation et de stockage apposées à l'extérieur.

Stocker les emballages uniquement dans les conditions suivantes :

- ne pas garder les emballages à l'extérieur,
- les tenir à l'abri de l'humidité et de la poussière,
- ne pas les exposer aux fluides agressifs,
- les protéger des rayons du soleil,
- éviter les secousses mécaniques,
- en cas de stockage prolongé (> 3 mois), contrôler régulièrement l'état général de tous les éléments et de l'emballage, si nécessaire, les rafraîchir et les renouveler.

4. Données techniques

4.1 Indications techniques

Matière:

- Double vitrage, verre isolant avec filtre UV
- Thermostat
- Affichage numérique
- Commande: tactile, électronique
- Refroidissement : Compresseur
- Isolation : thermique
- Fonction de dégivrage automatique
- Évaporation de l'eau de condensation
- Ventilateur
- Nombre de portes : 1 fermée à clé
- butée de porte à droite, non interchangeable
- Éclairage LED, commutable séparément par zone de température
- Pieds isolés réduisant les vibrations pour fonctionnement silencieux
- Poignée ergonomique

Nom	Réfrigérateur à vin	
Modèle:	126FL	2Z 180FL
Code-No. :	700131	700132
Matériau :	acier, laqué, verre ; intérieur : acier	
Couleur :	noir	
Classe de climat :	ST	ST
Classe d'efficacité énergétique :	B	C
Température ambiante :	16 °C - 38 °C	
Liquide réfrigérant:	R600a	R600a
Contenance :	313 litres en haut : 138 litres en bas : 175 litres	453 litres en haut : 219 litres en bas : 234 litres
Contenance :	126 bouteilles : en haut : 54, en bas : 72	180 bouteilles : en haut : 80, en bas : 100
Nombre de tablettes :	en haut : 3 en bas : 4	en haut : 4 en bas : 4
Type de tablettes :	en bois, à roulement à billes, sortant de 275 mm	
Dimensions des tablettes :	1 x L 505 x P 340 mm 6 x L 505 x P 440 mm	1 x L 505 x P 425 mm 7 x L 505 x P 440 mm
Nombre de zones de température :	2	2
Plage des températures :	en haut : 5 °C - 20 °C en bas : 5 °C - 20 °C	en haut : 5 °C - 20 °C en bas : 5 °C - 20 °C
Dimensions :	L 595 x P 625 x H 1590 mm	L 600 x P 750 x H 1860 mm
Puissance :	0,15 kW/220-240 V 50/60 Hz	0,15 kW/220-240 V 50/60 Hz
Poids :	76,05 kg	86,35 kg

Sous réserve de modifications techniques !

4.2 Aperçu des composants

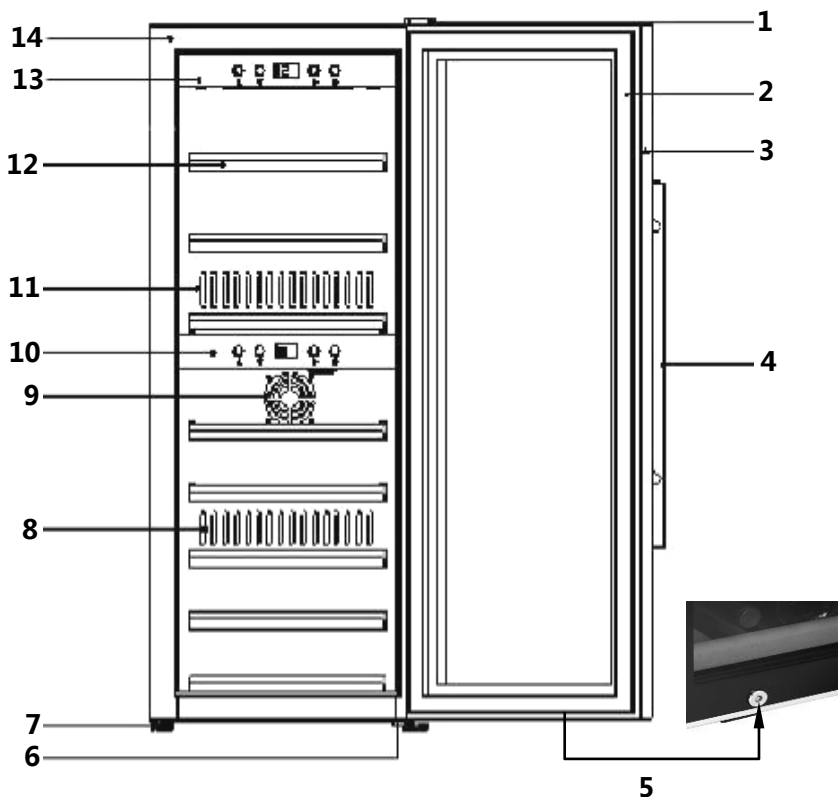

- | | |
|--|---|
| 1 Protection supérieure de la charnière | 8 Sortie d'air chaud |
| 2 Joint de porte | 9 Entrée d'air |
| 3 Cadre de la porte (fermée à clé) | 10 Panneau de commande inférieur |
| 4 Poignée de la porte | 11 Sortie d'air froid |
| 5 Fermeture | 12 Tablettes en bois : 7 éléments (700131) / 8 éléments (700132) |
| 6 Charnière inférieure avec réglage des pieds | 13 Panneau de commande supérieur |
| 7 Pieds (3) | 14 Corps |

5. Installation et utilisation

5.1 Installation

5.1.1 Déballage

Pour déballer l'appareil, suivre les consignes suivantes :

- Retirer l'appareil de l'emballage en carton, enlever ensuite les éléments de l'emballage intérieur et extérieur.
- Nettoyer l'intérieur en utilisant de l'eau tiède et un chiffon doux. Suivre les consignes indiquées au **point 6 « Nettoyage »**.
- Enlever le film protecteur seulement après le montage de l'appareil à l'endroit de son installation, pour éviter de rayer et de salir l'appareil.



ATTENTION !

Ne jamais retirer la plaque signalétique ni les étiquettes d'avertissement de l'appareil.

5.1.2 Réglage

- Installer l'appareil sur une surface plate et sûre, supportant le poids de l'appareil et qui sera également stable lorsque l'appareil sera entièrement chargé.
- Ne pas placer l'appareil dans des endroits directement exposés aux rayons du soleil ou à proximité des sources de chaleur (cuisinières, radiateurs, appareils de chauffage, etc.). Le rayonnement du soleil direct peut entraîner des modifications de la surface acrylique, tandis que les sources de chaleur ont un impact négatif sur la consommation d'énergie.
- Une température ambiante inférieure à 16 °C et supérieure à 38 °C peuvent provoquer des limites fonctionnelles de l'appareil.
- L'appareil est conçu uniquement à un fonctionnement à l'intérieur. **Ne jamais** placer l'appareil dans un environnement humide ou mouillé.
- Ne pas placer l'appareil dans un environnement chaud ou à proximité de matières inflammables.
- Pour assurer le bon fonctionnement de l'appareil, une aération suffisante doit être garantie. Assurer une distance minimale d'au moins 10 cm sur les côtés.
- Ne pas couvrir ou bloquer les orifices de l'appareil.
- La prise électrique doit être facilement accessible, pour permettre un débranchement rapide du câble d'alimentation en cas de besoin.
- L'installation et le montage de l'appareil dans des emplacements mobiles (par exemple les bateaux) doivent être réalisés par un personnel/des entreprises qualifiés et dans le respect de toutes les conditions nécessaires pour une utilisation sûre de l'appareil.

- Pour assurer une économie d'énergie, veiller à fermer la porte de l'appareil lors de son utilisation.
- Pour transporter l'appareil vers un autre endroit, débrancher l'alimentation et retirer la fiche de la prise. Vider complètement l'appareil. Pour assurer la sécurité, coller tous les éléments libres à l'intérieur. Coller la porte. Transporter le réfrigérateur uniquement en position verticale.

5.1.3 Pieds

L'appareil dispose de 3 grands pieds et d'un petit pied réglable. Le pied doit être réglé de manière à ce que l'appareil soit stable et ne vacille pas.

5.1.4 Fixation de la poignée

Avant la première utilisation, fixer à l'aide des vis la poignée en acier inoxydable fournie pour la porte de l'appareil.

Pour découvrir les orifices de fixation, écarter le joint en caoutchouc qui se trouve du côté intérieur de la porte. Fixer la poignée à la porte à l'aide des vis fournies. Replacer ensuite le joint à l'endroit.

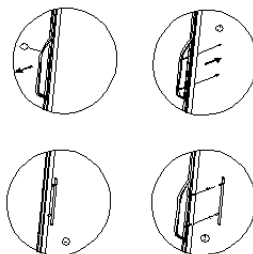

5.1.5 Tablettes en bois :

Chaque tablette en bois peut être retirée pour permettre l'entreposage de bouteilles plus grandes,

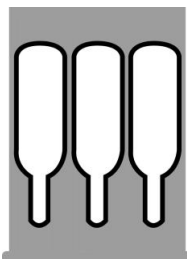

Tablette intermédiaire



Tablette inférieure

Pour retirer la tablette en bois, retirer d'abord les bouteilles. Soulever ensuite délicatement la tablette et la retirer (éventuellement desserrer un peu les vis au préalable).



INDICATION !

Veiller à ce que les tablettes en bois s'encastrent bien avant de placer les bouteilles. Disposer les bouteilles uniformément dans l'appareil.

5.2 Raccordement électrique



DANGER ! Risque d'électrocution ou de choc électrique !

En cas d'installation non conforme, l'appareil peut entraîner des blessures !

Avant l'installation, veuillez comparer les données du réseau local de distribution d'énergie avec les données techniques de l'appareil (voire la plaque signalétique). Ne brancher l'appareil qu'en cas de pleine conformité !

- Attendre 12 heures avant de brancher l'appareil à la prise, l'allumer et ensuite placer les bouteilles de vin.
- Le circuit électrique de la prise doit assurer 16A. Brancher l'appareil directement à une prise murale. En raison de risque d'incendie, ne pas utiliser de multiprises ou de rallonges.

La sécurité électrique de l'appareil peut être assurée uniquement s'il est branché à un circuit électrique correctement réalisé avec conduit sécurisé. Il est interdit de brancher l'appareil à une prise sans conduit sécurisé. En cas de doute, l'installation électrique doit être contrôlée par un électricien. Le fabricant n'est pas responsable pour les dommages entraînés par le branchement de l'appareil à un conduit qui n'est pas sécurisé ou qui est endommagé.

5.3 Utilisation

Éléments de commande et affichage



A



Touche d'augmentation de la température



Touche de diminution de la température

A

Affichage numérique





Touche Marche/Arrêt de l'éclairage intérieur



Touche **MARCHE/ARRÊT**

- Les zones de température du réfrigérateur à vin sont réglées séparément à l'aide des éléments de commande.
- En appuyant sur la touche **MARCHE/ARRÊT**  il est possible de mettre en marche.
 - sur le panneau de commande supérieur : l'appareil et la zone de température supérieure ;
 - sur le panneau inférieur : marche/arrêt de la zone de température inférieure.
- L'affichage numérique indique la température moyenne actuelle pour la zone de température donnée.



- Les touches  et  permettent de régler les températures suivantes : de 5 °C à 20 °C dans les zones de température inférieure et supérieure.
- Les températures conseillées pour le vin blanc : 6 °C - 10 °C, pour le vin rouge : 12 °C - 18 °C
- Si les deux zones de température sont utilisées, la température dans la zone supérieure doit être inférieure à celle de la zone inférieure.
- La zone de température inférieure peut être éteinte, seulement la zone supérieure reste alors allumée.
- Attendre que l'appareil atteigne la température réglée et ensuite placer les bouteilles de vin dans le réfrigérateur.





Conseil : Si l'appareil doit être rempli au maximum, il doit fonctionner un peu plus longtemps pour atteindre la température réglée.



Lorsque la température réglée (par exemple 20 °C) est atteinte, le symbole « c » s'affiche à côté de la température en bas à droite.



Si la température réglée (par exemple 5 °C) n'est pas encore atteinte, le symbole « c » s'affiche à côté de la température en haut à droite.

- En pressant simultanément les deux touches  et  pendant 5 secondes, il est possible de basculer de l'affichage de la température en ° C vers ° F.
- À l'aide des touches  et  il est possible de régler la température avec une précision de 1 °C.
- La touche  sert à allumer et éteindre l'éclairage intérieur, la lampe LED se trouve sous le plafond de chaque zone donnée.
- La température dans l'appareil dépend de la température ambiante, du nombre de bouteilles entreposées et de la température réglée.



- L'appareil est également équipé d'un dispositif de chauffage qui permet de maintenir le vin à une température permettant sa consommation, dans le cas où la température ambiante serait inférieure.
- Si l'appareil n'est pas utilisé, l'éteindre à l'aide de l'interrupteur **MARCHE/ARRET** et débrancher l'alimentation électrique (retirer la fiche !).

6. Nettoyage



AVERTISSEMENT !

Avant de nettoyer l'appareil, débrancher l'alimentation électrique (retirer la fiche de la prise !).

Ne pas utiliser de jet d'eau sous pression pour nettoyer l'appareil.

Veiller à ce que l'appareil n'entre pas en contact avec l'eau.



ATTENTION !

Ne pas utiliser de produits nettoyants abrasifs ou de solvants.

- Nettoyer l'appareil avant de l'utiliser à nouveau.
- Nettoyer l'appareil régulièrement lors de son utilisation. Suivre les consignes suivantes concernant le nettoyage des éléments donnés.

Intérieur de l'appareil

- Laver l'intérieur de l'appareil à l'eau tiède en utilisant un produit nettoyant doux et un chiffon doux. Ensuite, sécher soigneusement les surfaces lavées en utilisant un chiffon doux.

Joint de la porte

- Veiller à ce que le joint de la porte soit propre, pour assurer le fonctionnement correct de l'appareil.

Corps

- Laver l'extérieur de l'appareil à l'aide d'un chiffon humide imbibé d'eau tiède et d'un produit nettoyant doux. Ensuite, sécher soigneusement l'appareil en utilisant un chiffon doux.

Orifice d'extraction/ventilateur

- L'efficacité du refroidissement peut être diminuée par la poussière et la saleté qui s'accumulent et bouchent les orifices d'extraction. Si cela est nécessaire, dépoussiérer les orifices d'extraction.

Bac de récupération des eaux de condensation/égouttoir (K)

- Éliminer régulièrement à l'aide d'une éponge les eaux de condensation récupérées dans le bac. Le bac se trouve à l'arrière de l'appareil à droite.



Dégivrage manuel

- L'appareil doit être dégivré au moins une fois tous les six mois. Si la porte de l'appareil est souvent ouverte, le dégivrage doit se faire plus souvent. Éteindre l'appareil et retirer la fiche. Ensuite, dégivrer manuellement l'appareil. Contrôler régulièrement l'égouttoir (K) et éliminer l'eau du dégivrage.

7. Anomalies de fonctionnement

En cas de panne, débrancher l'appareil de l'alimentation électrique. Consultez le tableau suivant pour vérifier s'il est possible d'éliminer le problème de fonctionnement avant d'appeler nos services ou de contacter le vendeur.

Défaillance	Cause possible/solution
Le réfrigérateur à vin ne fonctionne pas.	<ul style="list-style-type: none">- La fiche n'est pas branchée à la prise ou la tension du circuit électrique n'est pas correcte.- Fusible endommagé ou grillé.
L'efficacité du refroidissement est insuffisante ou l'appareil n'atteint pas la température réglée.	<ul style="list-style-type: none">- Contrôler le réglage de la température.- Les conditions ambiantes peuvent demander un autre réglage.- La porte est ouverte trop souvent.- La porte n'est pas complètement fermée.- Le joint de la porte n'est pas suffisamment étanche.- La distance entre le réfrigérateur à vin et les objets se trouvant à proximité n'est pas suffisante.- Dégivrer l'appareil.

Défaillance	Cause possible/solution
L'éclairage ne fonctionne pas.	- Contacter le service après-vente.
Vibrations.	- Vérifier que l'appareil est mis à niveau.
L'appareil est trop bruyant.	- L'appareil n'est pas mis à niveau. - Vérifier le ventilateur. - Éléments libres. - L'appareil touche le mur.
La porte ne se ferme pas correctement.	- L'appareil n'est pas mis à niveau. - La porte est fixée incorrectement ou à l'envers. - Joint usagé - Tablettes affaissées.
Rien ne s'affiche sur l'écran LED. Écran LED : « Lo ».	- Le tableau de distribution principal ne fonctionne pas. - La fiche est endommagée. - Problème du circuit imprimé. - Contacter le service après-vente.
Les touches ne fonctionnent pas.	- Le régulateur de température est endommagé.
Le compresseur ne se met pas en marche.	- Le compresseur ne se met pas en marche lorsque la température ambiante est inférieure à la température réglée.
Le compresseur se met de nouveau en marche.	- Le compresseur s'arrête une fois la température réglée atteinte, mais se remet en marche jusqu'à ce que la température réglée soit atteinte.
De la rosée sur la surface du réfrigérateur.	- De la rosée se forme sur la vitre avant de l'appareil, surtout dans des conditions ambiantes humides. Cela est lié à l'humidité de l'air qui est en contact avec le réfrigérateur à vin. Essuyer la rosée à l'aide d'un chiffon doux.
Gargouillement, indiquant un liquide.	- Bruit de fonctionnement du compresseur, lorsqu'il se met en marche ou s'arrête. - Bruit de l'agent refroidissant dans le circuit.
Eau de condensation dans le réfrigérateur.	- La porte est restée longtemps ouverte ou était souvent ouverte dans des conditions ambiantes humides. Laisser la porte fermée aussi longtemps que possible.
Erreur E2 .	- Contacter le service après-vente.

Si vous ne parvenez pas à supprimer la cause du mauvais fonctionnement:

- ne pas ouvrir l'enceinte de l'appareil,
- informer le point de service client ou contacter votre vendeur en fournissant les informations suivantes :
 - le type de panne;
 - le numéro d'article et de série (consulter la plaque nominale au dos de l'appareil).

8. Elimination des éléments usés



Les appareils électriques et électroniques sont très souvent composés de matériaux précieux. Ils sont également constitués de matériaux nuisibles qui sont indispensables à leur fonctionnement et sécurité. Leur élimination avec les déchets classiques ou leur traitement incorrect peut constituer un risque pour la santé et l'environnement. Il est donc interdit de les éliminer avec les déchets classiques.

Après leur utilisation, les appareils usagés doivent être traités conformément aux lois en vigueur dans le pays d'utilisation. Contacter le point de collecte local le plus proche pour éliminer et traiter les appareils électriques et électroniques usagés. Contacter une entreprise spécialisée dans le domaine ou le service chargée des questions de traitement des déchets dans votre municipalité.



ATTENTION !

Afin d'exclure l'abus et les risques encourus, rendre l'appareil usagé inutilisable avant son élimination. Débrancher pour cela l'appareil de l'alimentation secteur et retirer le câble d'alimentation de l'appareil.



INDICATION !

Veiller à ce que l'appareil usagée soit stocké, jusqu'à son élimination, dans un endroit hors de portée des enfants : enlever la porte et laisser les tablettes à l'intérieur pour que les enfants ne puissent pas rentrer à l'intérieur.

Le gaz propulseur utilisé dans l'appareil est inflammable. Il doit être éliminé conformément aux lois nationales.

ITALIANO**Indice**

1. Sicurezza.....	62
1.1 Spiegazione dei simboli.....	62
1.2 Indicazioni riguardanti la sicurezza.....	63
1.3 Uso conforme alla destinazione	67
2. Informazioni generali	68
2.1 Responsabilità del produttore e garanzia	68
2.2 Difesa dei diritti d'autore	68
2.3 Dichiarazione di conformità	68
3. Fornitura, trasporto, imballaggio e immagazzinamento	69
3.1 Fornitura e controllo di trasporto.....	69
3.2 Imballaggio	69
3.3 Immagazzinamento	70
4. Parametri tecnici	70
4.1 Dati tecnici.....	70
4.2 Presentazione dei sottogruppi dell'impianto	72
5. Installazione e utilizzo.....	73
5.1 Installazione	73
5.1.1 Disimballaggio	73
5.1.2 Preparazione	73
5.1.3 Piedini.....	74
5.1.4 Fissaggio della maniglia	74
5.1.5 Mensole di legno.....	74
5.2 Collegamento elettrico.....	75
5.3 Utilizzo.....	75
6. Pulizia.....	77
7. Possibili guasti.....	78
8. Smaltimento.....	80

Bartscher GmbH
Franz-Kleine-Str. 28
33154 Salzkotten
Germania

Tél.: +49 (0) 5258 971-0
Fax: +49 (0) 5258 971-120



Prima di iniziare a utilizzare l'apparecchiatura, leggere attentamente le manuali di utilizzo e conservarle in un luogo sicuro!

Il presente manuale di utilizzo contiene la descrizione dell'installazione dell'apparecchiatura, il suo funzionamento e la manutenzione, ed è una fonte importante di informazioni e consigli.

Per usare correttamente e in piena sicurezza l'apparecchiatura è necessario conoscere e rispettare tutte le indicazioni sulla sicurezza e sul funzionamento in esso contenute.

Inoltre vanno rispettate le norme locali riguardanti la prevenzione degli incidenti e i principi di igiene e sicurezza sul lavoro.

Il manuale di utilizzo è parte integrante dell'apparecchiatura, e va conservato nei pressi dell'apparecchiatura, affinché le persone che installano l'apparecchiatura, che effettuano lavori di manutenzione, che utilizzano e puliscono l'apparecchiatura, possano avervi accesso.

Qualora l'apparecchiatura sia trasmessa a terze persone, sarà necessario conferirgli anche le presenti manuali di utilizzo.

1. Sicurezza

L'apparecchiatura è stata realizzata secondo lo stato dell'arte nel settore della tecnologia. Tuttavia l'apparecchiatura può essere fonte di rischi, se viene usata in modo scorretto o non conforme con la sua destinazione d'uso.

Tutte le persone che utilizzeranno l'apparecchiatura dovranno prendere in considerazione le raccomandazioni e le indicazioni contenute nelle presenti manuali di utilizzo.

1.1 Spiegazione dei simboli

Le indicazioni importanti riguardanti la sicurezza e questioni tecniche, sono state evidenziate nel presente manuale con opportuni simboli. Tali indicazioni vanno assolutamente rispettate, per evitare eventuali incidenti, con danni per la salute delle persone e danni per le cose.



PERICOLO!

Questo simbolo indica un pericolo diretto, tale da provocare gravi lesioni corporee o la morte.



AVVERTIMENTO!

Questo simbolo indica situazioni pericolose, tali da provocare gravi lesioni corporee o la morte.



PERICOLO DI INCENDIO / MATERIALI INFIAMMABILI / PERICOLO DI ESPLOSIONE!

Questo simbolo informa delle situazioni potenzialmente pericolose che possono comportare delle lesioni corporee o morte.



PRUDENZA!

Questo simbolo indica la possibile comparsa di situazioni pericolose, tali da provocare lesioni leggere, il danneggiamento, il malfunzionamento e/ o la rottura dell'apparecchiatura.



INDICAZIONE!

Questo simbolo indica i consigli e le informazioni a cui attenersi per garantire un utilizzo dell'apparecchiatura privo di problemi ed efficace.

1.2 Indicazioni riguardanti la sicurezza

- L'apparecchiatura potrà essere utilizzata da **bambini di età superiore a 8 anni**, nonché da persone con capacità motorie, sensoriali e intellettuali limitate. L'oggetto potrà essere usato anche da individui non esperti e privi di conoscenze particolare, a condizione che siano sotto la supervisione di una persona adeguatamente preparata, siano state istruite relativamente all'utilizzo sicuro dell'apparecchiatura ed abbiano compreso i possibili rischi. **I bambini** non potranno giocare con l'apparecchiatura. Le operazioni di pulizia e **manutenzione non potranno** essere realizzate da **bambini**, sempre che non abbiano compiuto 8 anni e non siano sotto la supervisione di una persona adeguatamente preparata. **I bambini di età inferiore a 8 anni** non potranno soggiornare nelle vicinanze dell'apparecchiatura e del cavo di collegamento.
- L'apparecchiatura potrà essere utilizzata unicamente in ambienti chiusi.

- L'apparecchiatura può essere usato soltanto se le sue condizioni tecniche non destano dubbi ed è completamente sicuro per l'utente. In caso di malfunzionamenti scollegare dall'alimentazione (togliere la spina dalla presa) e contattare l'assistenza tecnica.
- Impedire ai bambini l'accesso ai materiali di imballaggio, quali ad es.: sacchi di plastica ed elementi in polistirolo. **Rischio di soffocamento!**
- I lavori di manutenzione e riparazione devono essere eseguiti da personale qualificato utilizzando pezzi di ricambio e accessori originali. **Non cercare mai di riparare da soli il dispositivo!**
- Non vanno utilizzati accessori o parti di ricambio diversi da quelli consigliati dal produttore. Questo può portare a situazioni pericolose per l'utilizzatore, l'apparecchiatura può danneggiarsi, o provocare danni alla salute e rischio per la vita delle persone, ed inoltre questo provoca la perdita della garanzia.
- Senza il consenso espresso del produttore, è vietato realizzare qualsiasi variazione o modifica dell'apparecchiatura, per evitare eventuali pericoli e per assicurare il funzionamento ottimale.



PERICOLO! Rischio di fulminazione elettrica!

Per evitare il rischio, rispettare le seguenti indicazioni di sicurezza:

- Evitare il contatto del cavo di alimentazione con fonti di calore e spigoli taglienti. Il cavo di alimentazione non dovrà pendere dal tavolo o da un altro piano di lavoro. Fare attenzione, affinché nessuno pesti il cavo o si inciampi su di esso.
- Il cavo di alimentazione non deve essere piegato, schiacciato, attorcigliato, deve essere sempre completamente disteso. Non appoggiare mai l'apparecchio o alcun oggetto sul cavo di alimentazione.
- Non coprire il cavo di alimentazione. Il cavo di alimentazione non deve essere posato nell'area di lavoro e non deve essere immerso in acqua o altri liquidi.

- Il cavo di alimentazione andrà verificato regolarmente per rilevare eventuali danni. Non usare mai l'apparecchiatura con il cavo di alimentazione danneggiato. Qualora il cavo sia danneggiato, per evitare pericoli, richiedere la sua sostituzione a un centro assistenza autorizzato o ad un elettricista qualificato.
- Per staccare il cavo di alimentazione dalla presa, tirare la spina.
- Non trasportare, non spostare e non sollevare l'apparecchiatura tirando il cavo di alimentazione.
- Non aprire mai l'involucro esterno dell'apparecchiatura. In caso di interventi sui raccordi elettrici o di modifiche elettriche o meccaniche, si presenterà il **rischio di fulminazione elettrica**.
- E' vietato utilizzare detergenti aggressivi, e va fatta attenzione che l'acqua non entri all'interno dell'apparecchiatura.
- Non utilizzare mai l'apparecchiatura con mani umide o con i piedi su un pavimento bagnato.
- Estrarre la spina dell'apparecchiatura dalla presa,
 - quando l'apparecchiatura non è usata,
 - in presenza di disturbi durante il funzionamento,
 - prima di pulire l'apparecchiatura.



PERICOLO DI INCENDIO / MATERIALI INFIAMMABILI / PERICOLO DI ESPLOSIONE!

L'uso scorretto dell'apparecchio può comportare il pericolo di incendio o esplosione in seguito all'accensione del suo contenuto.

Per evitare il rischio, rispettare le seguenti indicazioni di sicurezza:

- All'interno dell'apparecchio è vietato usare altri dispositivi elettrici.
- Per la pulizia dell'apparecchio e dei suoi componenti non usare mai liquidi infiammabili. I gas che si formano possono essere pericolosi (pericolo di incendio o esplosione).
- Non stoccare/conservare né usare benzina o altri gas/liquidi infiammabili in prossimità dell'apparecchio. I gas che si formano possono essere pericolosi (pericolo di incendio o esplosione).
- Non inserire nell'apparecchio i materiali esplosivi come gli aerosol contenenti i propellenti infiammabili.
- Non danneggiare il sistema di raffreddamento dell'apparecchio.

1.3 Uso conforme alla destinazione



PRUDENZA!

L'apparecchiatura è stata progettata e costruita per l'uso industriale. Dovrà essere utilizzata unicamente da personale qualificato di ristoranti, mense e strutture simili.

La sicurezza di utilizzo dell'apparecchiatura è garantita soltanto in caso di uso conforme alla destinazione, nel rispetto delle indicazioni contenute nelle istruzioni per l'uso.

Qualsiasi operazione tecnica, compreso il montaggio e la manutenzione, dovrà essere realizzata da personale qualificato.

Il refrigeratore serve soltanto per raffreddare il vino.



PRUDENZA!

L'utilizzo dell'apparecchiatura per scopi diversi dalla sua normale destinazione d'uso è vietato, ed è considerato un utilizzo non conforme con la destinazione d'uso.

Si esclude qualsiasi richiesta di risarcimento verso il produttore e/o i suoi rappresentanti, per danni insorti in conseguenza di un utilizzo dell'apparecchiatura non conforme con la destinazione d'uso.

La responsabilità per i danni insorti durante l'utilizzo dell'apparecchiatura in modo non conforme con la sua destinazione d'uso è esclusivamente a carico dell'utilizzatore.

2. Informazioni generali

2.1 Responsabilità del produttore e garanzia

Tutte le informazioni contenute nel presente manuale sono state raccolte rispettando le norme in vigore, lo stato attuale delle conoscenze di progettazione e costruzione, le nostre conoscenze e la nostra esperienza pluriennale.

Anche le traduzioni del presente manuale sono state realizzate nel modo il più corretto possibile. Non ci assumiamo tuttavia la responsabilità per eventuali errori di traduzione. La versione che fa fede è il manuale di utilizzo allegato in lingua tedesca.

Nel caso di ordine di modelli speciali o con opzioni supplementari, o nel caso di applicazione degli ultimi risultati del progresso tecnico, l'apparecchiatura fornita può essere difforme dalle descrizioni e dai disegni contenuti nel presente manuale di utilizzo.



PRUDENZA!

Prima di iniziare qualsiasi operazione legata all'apparecchiatura, ed in particolar modo al suo avviamento, leggere attentamente le presenti istruzioni per l'uso!

Il fabbricante **non sarà ritenuto responsabile** di danni e malfunzionamenti dovuti a:

- mancato rispetto delle indicazioni relative all'uso ed alla pulizia;
- utilizzo non conforme alla destinazione;
- modifiche apportate dall'utente;
- utilizzo di pezzi di ricambio non autorizzati;

Ci riserviamo il diritto di introdurre delle modifiche tecniche nel prodotto, al fine di migliorare le caratteristiche funzionali dell'apparecchiatura e di migliorarla.

2.2 Difesa dei diritti d'autore

Il presente manuale di utilizzo e i testi, i disegni, le foto e gli altri elementi in esso contenuto sono soggetti alle leggi di difesa dei diritti d'autore. E' vietato riprodurre il contenuto del manuale di utilizzo in qualunque forma e in qualunque modo (anche parzialmente) ed è vietato l'utilizzo e/o la trasmissione del suo contenuto a terze persone senza l'assenso scritto del produttore. La violazione di quanto sopra produrrà l'obbligo del pagamento di un risarcimento. Ci riserviamo il diritto di rivendicare ulteriori risarcimenti.



INDICAZIONE!

I dati, i testi, i disegni, le foto e le descrizioni contenute nel presente manuale sono soggette alle leggi di difesa del diritto d'autore, e alle norme di protezione della proprietà industriale. Ogni utilizzo non permesso verrà punito.

2.3 Dichiarazione di conformità



L'apparecchiatura rispetta le norme ed indicazioni dell'Unione Europea attualmente in vigore. Confermiamo quanto sopra nella Dichiarazione di Conformità CE. In caso di necessità Vi inviamo volentieri l'opportuna Dichiarazione di Conformità.

3. Fornitura, trasporto, imballaggio e immagazzinamento



PRUDENZA!

- Il refrigeratore per vino deve essere trasportato esclusivamente in posizione verticale.
- Dato il suo ingombro, l'apparecchio deve essere trasportato, disimballato e installato da due persone.
- I sacchetti di plastica oltre agli elementi di polistirolo espanso devono essere tenuti lontano dalla portata dei bambini. Pericolo di soffocamento!

3.1 Fornitura e controllo di trasporto

La consegna del refrigeratore per vino comprende:

- Apparecchio
- 7 mensole di legno (700131) / 8 mensole di legno (700132)
- Istruzioni per l'uso
- Staffa con le viti di fissaggio

Alla ricezione della fornitura va immediatamente controllato che l'apparecchiatura sia completa e che non sia stata danneggiata durante il trasporto. Nel caso si rilevino danneggiamenti visibili dovuti al trasporto, va rifiutata l'accettazione dell'apparecchiatura, o va eseguita un'accettazione condizionale.

L'ambito dei danneggiamenti va riportato sui documenti di trasporto/lettera di trasporto dello spedizioniere. Successivamente va fatto il reclamo.

I danni non visibili vanno comunicati immediatamente dopo la loro rilevazione, in quando le richieste di risarcimento possono essere presentate solo entro i termini di reclamo in vigore.

3.2 Imballaggio

Vi preghiamo di non gettare l'imballaggio dell'apparecchiatura. Può essere necessario per conservare l'apparecchiatura, durante un trasloco o durante l'invio dell'apparecchiatura al nostro punto di assistenza nel caso si presenti un'eventuale danneggiamento. Prima di avviare l'apparecchiatura è necessario eliminare completamente da essa ogni materiale di imballaggio interno ed esterno.



Nello smaltimento dell'imballaggio vanno rispettate le norme in vigore in un dato paese. I materiali di imballaggio riciclabili vanno riciclati.

Vi preghiamo di controllare che l'apparecchiatura e gli accessori siano completi. Se mancasse una qualsiasi parte, Vi preghiamo di contattare il nostro Reparto Servizio Clienti.

3.3 Immagazzinamento

L'imballaggio va mantenuto chiuso fino al momento dell'installazione dell'apparecchiatura, e durante la conservazione vanno rispettate le marcature riguardanti il modo di posa ed immagazzinamento dell'imballaggio.

L'imballaggio dell'apparecchiatura va sempre conservato secondo le seguenti condizioni:

- non immagazzinare all'aperto,
- conservare in un ambiente asciutto, proteggendo dalla polvere,
- non esporre all'azione di mezzi aggressivi,
- proteggere dall'azione dei raggi solari,
- evitare gli urti,
- nel caso di immagazzinamento per un tempo prolungato (oltre i tre mesi), controllare regolarmente lo stato di tutte le parti e dell'imballaggio, in caso di necessità rinfrescare e rinnovare l'apparecchiatura.

4. Parametri tecnici

4.1 Dati tecnici

Realizzazione:

- Doppio vetro, vetro isolante con filtro UV
- Termostato
- Display digitale
- Comandi: tattili, elettronici
- Refrigerazione: compressore
- Isolamento: termico
- Funzione di scongelamento automatico
- Evaporazione della condensa
- Ventilatore
- Numero di sportelli:1, con chiusura a chiave
- Apertura a destra, senza possibilità di cambiare direzione dell'apertura
- Illuminazione: LED, accensione separata per ogni zona di temperatura
- Piedini con ridotto livello di vibrazioni per un lavoro silenzioso
- Manico ergonomico

Denominazione	Refrigeratore per vini	
Modello:	126FL	2Z 180FL
Cod. art.:	700131	700132
Materiale:	acciaio verniciato, vetro; interno: acciaio	
Colore:	nero	
Classe climatica:	ST	ST
Classe energetica:	B	C
Temperatura ambiente:	16 °C - 38 °C	
Agente refrigerante:	R600a	R600a
Capacità:	313 litri sopra: 138 litri sotto: 175 litri	453 litri sopra: 219 litri sotto: 234 litri
Capacità:	126 bottiglie: sopra: 54, sotto: 72	180 bottiglie: sopra: 80, sotto: 100
Numero di mensole:	sopra: 3 sotto: 4	sopra: 4 sotto: 4
Tipo di mensola:	legno, cuscinetti a sfera, estraibili: 275 mm	
Dimensioni di mensola:	1 x L 505 x G 340 mm 6 x L 505 x G 440 mm	1 x L 505 x G 425 mm 7 x L 505 x G 440 mm
Numero di zone di temperatura:	2	2
Temperatura di funzionamento	sopra: 5 °C - 20 °C sotto: 5 °C - 20 °C	sopra: 5 °C - 20 °C sotto: 5 °C - 20 °C
Dimensioni	L 595 x P 625 x A 1590 mm	L 600 x P 750 x A. 1860 mm
Potenza di rete:	0,15 kW/220-240 V 50/60 Hz	0,15 kW/220-240 V 50/60 Hz
Peso:	76,05 kg	86,35 kg

Ci si riserva il diritto di apportare modifiche tecniche!

4.2 Presentazione dei sottogruppi dell'impianto

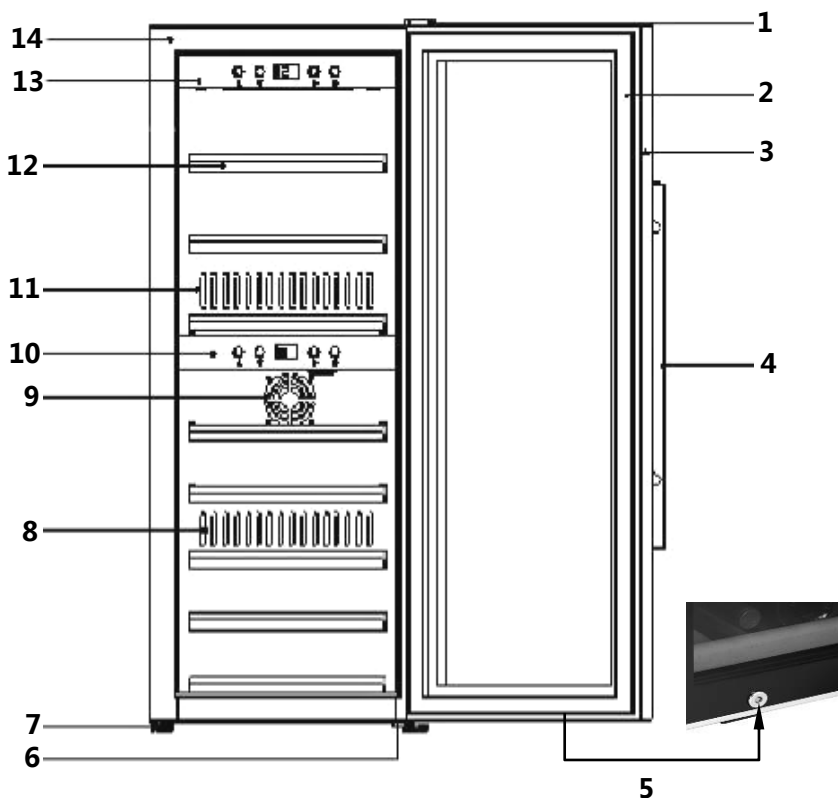

1 Coperchio superiore della cerniera

2 Guarnizione dello sportello

3 Telaio (con chiusura a chiave)

4 Maniglia

5 Serratura

6 Cerniera inferiore con regolazione del piede

7 Piede (3)

8 Uscita d'aria calda

9 Ingresso dell'aria

10 Pannello di comando (inferiore)

11 Uscita d'aria fredda

12 Mensole di legno: 7 pezzi (700131) / 8 pezzi (700132)

13 Pannello di comando (superiore)

14 Piedini

5. Installazione e utilizzo

5.1 Installazione

5.1.1 Disimballaggio

Per disimballare l'apparecchio procedere come segue:

- Togliere l'apparecchio dallo scatolone e, successivamente togliere l'imballo interno ed esterno.
- Pulire la parte interna con un panno morbido e acqua tiepida. Attenersi alle indicazioni di cui **al punto 6 "Pulizia"**.
- Togliere la pellicola protettiva soltanto prima dell'installazione dell'apparecchio per prevenire graffi e sporco.



PRUDENZA!

Non togliere mai la targhetta dati, né le etichette di avvertenza.

5.1.2 Preparazione

- Sistemare l'apparecchio su una superficie piana e stabile, resistente al peso dell'apparecchio e stabile anche a pieno carico.
- Non sistemare l'apparecchio nei luoghi direttamente esposti ai raggi solari o vicino alle fonti di calore (cucina, termosifone, riscaldatori, ecc.). I raggi solari diretti possono modificare la superficie acrilica e le fonti di calore fanno aumentare il consumo di energia elettrica.
- La temperatura ambiente inferiore a 16 °C e superiore a 38 °C possono comportare le limitazioni funzionali dell'apparecchio.
- L'apparecchio può essere installato soltanto all'interno. Non posizionare **mai** l'apparecchiatura in una zona umida o bagnata.
- Non installare l'apparecchio in ambienti caldi e vicino ai materiali infiammabili.
- Per un corretto funzionamento, l'apparecchio richiede un'adeguata circolazione d'aria. Ai lati deve essere distante da altri oggetti ad almeno 10 cm.
- Non coprire né bloccare i fori dell'apparecchio.
- La presa di corrente deve essere facilmente accessibile in modo tale da poter scollegare velocemente la spina in caso di necessità.
- L'installazione e il montaggio dell'apparecchio nei luoghi insoliti (es. sulle navi) devono essere effettuati soltanto dalle aziende specializzate/dal personale specializzato dopo aver soddisfatto tutti i requisiti di sicurezza.
- Per motivi di risparmio dell'energia elettrica, lo sportello dell'apparecchio deve essere sempre chiuso.

- Se l'apparecchio viene spostato in un altro posto, scollegare l'alimentazione e togliere la spina dalla presa. Togliere tutto il contenuto dall'apparecchio. Per motivi di sicurezza incollare all'interno tutti gli elementi che possono cadere. Incollare (con nastro adesivo) lo sportello. Il refrigeratore va trasportato soltanto in posizione verticale.

5.1.3 Piedini

L'apparecchio è dotato di 3 grandi e un piccolo piedino regolabile. Il piedino va regolato in modo tale da garantire all'apparecchio la posizione dritta e stabile.

5.1.4 Fissaggio della maniglia

Prima del primo uso fissare con delle viti la maniglia in acciaio inossidabile (in dotazione) allo sportello dell'apparecchio.

Per aprire i fori di montaggio, spostare di lato la guarnizione di gomma situata nella parte interna dello sportello. Fissare la maniglia con le viti di fissaggio in dotazione. Successivamente riposizionare la guarnizione.

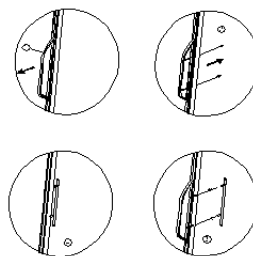

5.1.5 Mensole di legno

Ogni mensola può essere tolta per poter conservare le bottiglie più grandi.

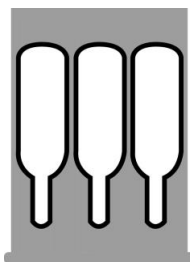

Mensola normale



Mensola inferiore

Per togliere la mensola di legno, prima occorre togliere le bottiglie. Successivamente sollevare delicatamente la mensola ed estrarre (se necessario, allentare le viti).



INDICAZIONE!

Fare attenzione affinché le mensole di legno si incastrino bene prima di sistemarci le bottiglie. Disporre le bottiglie in modo uniforme.

5.2 Collegamento elettrico



PERICOLO! Rischio di fulminazione elettrica!
In caso di installazione errata, l'apparecchiatura potrà provocare lesioni!

Prima di installare l'apparecchiatura, verificare i parametri della rete elettrica locale con i dati tecnici dell'apparecchiatura (vedasi targhetta nominale). Collegare l'apparecchiatura solo in caso di piena conformità!

- Prima di collegare l'apparecchio, attendere 12 ore. Successivamente accendere e inserire le bottiglie di vino.
- Il circuito della presa elettrica deve avere la protezione di 16A. L'apparecchio deve essere collegato direttamente alla presa a muro. Dato il pericolo d'incendio, non usare spine multipolari, né barre di alimentazione.

La sicurezza elettrica dell'apparecchio può essere garantita soltanto se esso sarà collegato ad un impianto elettrico correttamente realizzato e dotato di sicurezze. È vietato collegare l'apparecchio alla presa senza il cavo di protezione. In caso di dubbi, l'impianto elettrico di casa dovrebbe essere controllato da un elettricista. Il produttore declina ogni responsabilità per danni dovuti al collegamento dell'apparecchio in assenza del cavo di protezione o con cavo di protezione danneggiato.

5.3 Utilizzo

Elementi di comando e display



A



Tasto per aumentare la temperatura



Tasto per ridurre la temperatura

A



Display digitale



Pulsante ON/OFF dell'illuminazione interna



Tasto **ON/OFF**

- Le zone di temperatura del refrigeratore sono regolate separatamente per ogni zona tramite degli elementi di comando.
- Premendo il pulsante **ON/OFF**  si accende
 - nel pannello di comando superiore: apparecchio e zona superiore di temperatura;
 - nel pannello inferiore: on/off della zona inferiore di temperatura.
- Sul display digitale viene visualizzata la temperatura attuale (media) per una data zona di temperatura. 
- I pulsanti  e  permettono di impostare la temperatura: da 5 °C a 20 °C nella zona superiore e inferiore.
- Temperatura consigliata per il vino bianco: 6 °C - 10 °C, per il vino rosso: 12 °C - 18°C.
- Se vengono utilizzate entrambe le zone di temperatura, la temperatura nella zona superiore deve essere più bassa rispetto alla temperatura nella zona inferiore.
- È possibile disattivare la zona inferiore, lasciando la zona superiore attiva.
- Attendere fino al raggiungimento della temperatura impostata. Mettere le bottiglie di vino nel refrigeratore.







Attenzione: in caso di carico massimo delle camere, l'apparecchio ha bisogno di più tempo per raggiungere la temperatura impostata.



Dopo aver raggiunto la temperatura impostata (es. 20 °C), in basso a destra, accanto al valore della temperatura, sarà visualizzato il simbolo “c”.



Se la temperatura impostata (es. 5 °C) non è stata ancora raggiunta, il simbolo “c” sarà visualizzato in alto, a destra del valore della temperatura.

- Premendo contemporaneamente per 5 secondi i pulsanti  e  è possibile cambiare la temperatura da °C a °F.
- Con i pulsanti  e  è possibile regolare la temperatura con la precisione fino ad 1 °C.
- Il pulsante  serve per accendere e spegnere l'illuminazione interna. La lampada LED è situata sotto la relativa camera. 
- La temperatura nell'apparecchio dipende dalla temperatura ambiente, dal numero delle bottiglie conservate e dalla temperatura impostata.

- L'apparecchio è dotato di un sistema di riscaldamento, grazie al quale, in caso di temperature ambiente molto basse, è possibile mantenere la temperatura del vno al livello giusto.
- Se l'apparecchio non sarà usato, scollegarlo con l'interruttore **ON/OFF** e staccare la spina dalla presa.

6. Pulizia



AVVERTIMENTO!

Prima di pulire l'apparecchiatura, staccarla dall'alimentazione (estrarre la spina di rete!).

Non usare mai getti d'acqua in pressione per pulire l'apparecchiatura.

Impedire l'accesso dell'acqua all'interno dell'apparecchiatura.



PRUDENZA!

Non usare detersivi aggressivi o abrasivi. Non usare solventi.

- Pulire l'apparecchio prima di riaccenderlo.
- Durante l'uso pulire regolarmente. Fare attenzione alle seguenti istruzioni di pulizia dei singoli componenti.

Interno dell'apparecchio

- La parte interna dell'apparecchio va pulita con acqua tiepida detergente delicato e panno morbido. Con un panno pulito asciugare accuratamente tutte le superfici pulite.

Guarnizione dello sportello

- Per garantire un corretto funzionamento dell'apparecchio, la guarnizione dello sportello deve essere pulita.

Piedini

- La parte esterna dell'apparecchio va pulita con un panno morbido, acqua calda e detergente delicato. Asciugare tutto l'apparecchio con un panno morbido.

Foro di aspirazione/ventilatore

- L'efficacia di raffreddamento può diminuire per causa della polvere e dello sporco che blocca i fori di aspirazione. Se necessario, pulire i fori di aspirazione.

Raccoglitore della condensa (K)

- La condensa va regolarmente tolta dal raccoglitore con una spugna. Il raccoglitore è situato nella parte posteriore dell'apparecchio, a destra.



Scongellamento manuale

- L'apparecchio deve essere scongelato almeno una volta ogni sei mesi. Se lo sportello viene aperto frequentemente, scongelare più spesso. Spegnerne l'apparecchio e togliere la spina dalla presa. Scongellare manualmente. Fare attenzione al raccoglitore della condensa e togliere l'acqua che scola durante lo scongelamento.

7. Possibili guasti

In caso di malfunzionamento, staccare l'apparecchiatura dalla rete elettrica. In base alla tabella riportata a seguire, verificare se esiste la possibilità di eliminare i malfunzionamenti prima di chiamare il servizio assistenza o avvertire il rivenditore.

Problema	Possibile causa/soluzione
Il refrigeratore non funziona.	<ul style="list-style-type: none">- Spina non inserita nella presa o tensione di rete scorretta.- Fusibile danneggiato o bruciato.
L'efficienza di raffreddamento non è sufficiente o l'apparecchio non raggiunge la temperatura impostata.	<ul style="list-style-type: none">- Controllare le impostazioni di temperatura.- Le condizioni ambientali possono richiedere altre impostazioni.- Lo sportello viene aperto troppo spesso.- Lo sportello non è stato chiuso bene.- La guarnizione dello sportello non è tenuta stagna.- La distanza tra il refrigeratore e gli oggetti è troppo piccola.- Occorre scongelare l'apparecchio.

Problema	Possibile causa/soluzione
Illuminazione non funziona	- Contattare assistenza tecnica.
Vibrazioni.	- Controllare se l'apparecchio è a livello.
L'apparecchio è troppo rumoroso.	- L'apparecchio non è a livello. - Controllare il ventilatore. - Elementi lenti. - L'apparecchio tocca la parete.
Lo sportello non si chiude bene.	- L'apparecchio non è a livello. - Lo sportello è stato installato all'incontrario o in modo scorretto. - Guarnizione usurata. - Mensole non incastrate.
Display LED non funziona. Display LED: "Lo".	- Non funziona il quadro principale. - Spina di rete danneggiata. - Problema con il circuito stampato. - Contattare assistenza tecnica.
I pulsanti non funzionano.	- Regolatore di temperatura danneggiato.
Il compressore non si attiva.	- Il compressore non si attiva se la temperatura ambiente è inferiore alla temperatura impostata.
Il compressore si riattiva.	- Il compressore si disattiva dopo aver raggiunto la temperatura impostata, ma si riattiva fino al raggiungimento di essa.
Rugiada sulla superficie del refrigeratore.	- Nel vetro anteriore si forma la rugiada, specie se l'apparecchio funziona in ambiente umido. È un fenomeno legato all'umidità dell'aria in contatto con il refrigeratore. Aciugare la rugiada con un panno morbido.
Gorgolio che indica il liquido.	- Rumore di funzionamento del compressore mentre si accende o spegne. - Rumore dell'agente refrigerante nel circuito.
Condensa nel refrigeratore.	- Nell'ambiente umido lo sportello è rimasto aperto per un periodo prolungato o è stato aperto tante volte. Lasciare lo sportello chiuso più a lungo possibile.
Errore E2 .	- Contattare assistenza tecnica.

Qualora non sia possibile eliminare i malfunzionamenti:

- Non aprire il corpo esterno,
- Avvisare il punto servizio clienti o contattare il rivenditore, fornendo le seguenti informazioni:
 - Tipo di malfunzionamento;
 - Numero e serie dell'articolo (conformemente a quanto riportato sulla targhetta nominale applicata sulla parte posteriore dell'apparecchiatura).

8. Smaltimento



Spesso gli apparecchi elettrici ed elettronici contengono materiali molto preziosi. Inoltre, contengono anche le materie nocive, indispensabili per il loro funzionamento e la sicurezza. Raccoglierli insieme ai rifiuti urbani o lo smaltimento scorretto possono essere pericolosi per la salute umana e per l'ambiente. È vietato smaltire l'apparecchio con i rifiuti urbani.

Al termine del ciclo di vita, l'apparecchio vecchio deve essere smaltito conformemente alle norme locali. Per restituire o smaltire gli apparecchi elettrici o elettronici, recarsi nel punto di raccolta specializzato. Contattare aziende specializzate o il comune.



PRUDENZA!

Per evitare un eventuale utilizzo non autorizzato e i rischi ad esso connessi, prima di smaltire l'apparecchiatura bisogna assicurarsi che non sia possibile riattivarla. A tal fine va sconnessa l'apparecchiatura dall'alimentazione e va tagliato il cavo di alimentazione.



INDICAZIONE!

Fino allo smaltimento dell'apparecchio, stoccarlo lontano dalla portata dei bambini: smontare la porta e sistemare le mensole in modo tale da non far entrare i bambini all'interno.

Il propellente utilizzato nell'apparecchio è infiammabile. Smaltirlo secondo le norme nazionali.

ESPAÑOL
Índice de contenido

1. Seguridad.....	82
1.1 Explicación de los símbolos	82
1.2 Indicaciones de seguridad.....	83
1.3 Utilización de acuerdo a su uso previsto	87
2. Informaciones generales	88
2.1 Responsabilidad del fabricante y la garantía.....	88
2.2 Protección de los derechos de autor	88
2.3 Declaración de Compatibilidad.....	88
3. Volumen de suministro, transporte, embalaje y almacenamiento.....	89
3.1 Volumen de suministro y control de transporte	89
3.2 Embalaje	89
3.3 Almacenaje.....	90
4. Especificaciones técnicas.....	90
4.1 Datos técnicos.....	90
4.2 Presentación de las partes del dispositivo.....	92
5. Instalación y servicio	93
5.1 Instalación	93
5.1.1 Desembalaje.....	93
5.1.2 Configuración.....	93
5.1.3 Patas	94
5.1.4 Montaje del mango	94
5.1.5 Bandejas de madera:.....	94
5.2 Conexión eléctrica.....	95
5.3 Servicio.....	95
6. Limpieza.....	97
7. Fallos posibles	98
8. Recuperación	100

Bartscher GmbH
 Franz-Kleine-Straße 28
 33154 Salzkotten
 Alemania

Tel.: +49 (0) 5258 971-0
 Fax: +49 (0) 5258 971-120



¡Antes de comenzar su utilización debe leer el manual de instrucciones y a continuación, guardarlo en un lugar seguro!

La presente manual de instrucciones describe la instalación del dispositivo, su servicio y su conservación, además sirve como fuente de información importante, así como de guía. El conocimiento y el cumplimiento de todas sus indicaciones de seguridad y servicio garantizan el trabajo correcto y seguro del dispositivo.

Asimismo se deben respetar todos los reglamentos locales de prevención de accidentes y los principios de seguridad e higiene del trabajo.

La manual de instrucciones constituye un elemento integral del dispositivo y se recomienda mantenerla en un sitio de fácil acceso, para que las personas que instalan, realicen trabajos de conservación y de servicio, o de limpieza del equipo tengan acceso permanente a ella.

Si entrega el dispositivo a una tercera persona, debe también entregarle este manual de instrucciones.

1. Seguridad

El dispositivo se ha fabricado conforme a principios técnicos actualmente reconocidos. Sin embargo, el dispositivo puede ser fuente de peligros si se utiliza de manera incorrecta o distinta para la cual ha sido diseñado.

Todas las personas que utilicen el dispositivo, deben respetar las recomendaciones e indicaciones contenidas en este manual de instrucciones.

1.1 Explicación de los símbolos

Las indicaciones de seguridad y los aspectos técnicos más importantes se han marcado con símbolos adecuados en la presente instrucción de servicio. Estas indicaciones hay que respetarlas absolutamente para evitar posibles accidentes, perjuicios para la salud y la vida, así como daños materiales.



¡PELIGRO!

Este símbolo indica un peligro directo, cuya consecuencia podría ser lesiones graves en el cuerpo o incluso la muerte.



¡ADVERTENCIA!

Este símbolo indica una situación peligrosa, que podría causar lesiones graves en el cuerpo o incluso la muerte.



¡PELIGRO DE INCENDIO / PELIGRO DE MATERIALES COMBUSTIBLES / RIESGO DE EXPLOSIÓN!

Este símbolo muestra posibles situaciones peligrosas que pueden causar lesiones graves del cuerpo o muerte.



¡ATENCIÓN!

Este símbolo indica la posible existencia de situaciones de riesgo que podrían ocasionar lesiones leves o daños, mal funcionamiento y/o deterioro del dispositivo.



¡INDICACIÓN!

Este símbolo indica consejos e información que debe respetar para que la utilización del dispositivo sea efectiva y sin fallos.

1.2 Indicaciones de seguridad

- El dispositivo puede ser utilizado por **niños de más de 8 años de edad**, así como por personas con discapacidades físicas, sensoriales o mentales, y por personas con poca experiencia y/o conocimientos, si se encuentran bajo supervisión o han sido instruidos sobre el uso seguro del dispositivo y han comprendido los riesgos que conlleva. **Los niños** no deben jugar con el dispositivo. La limpieza y **mantenimiento del dispositivo no puede** ser realizada **por niños**, a no ser que tengan al menos 8 años y se encuentren bajo supervisión. **Los niños menores de 8 años** de edad no deben encontrarse cerca del dispositivo ni del cable de alimentación.
- El dispositivo debe utilizarse exclusivamente en interiores.
- El dispositivo puede usarse solo en estado técnico fiable y seguro para el uso. En caso de averías en el funcionamiento desconecte el dispositivo de la alimentación (¡retire el enchufe de la red) y consulte al servicio.

- No se debe permitir a los niños el acceso al material de embalaje, tales como sacos de plástico y espuma de poliestireno. **¡Riesgo de asfixia!**
- Los trabajos de mantenimiento y reparación deben ser realizados únicamente por técnicos cualificados empleando piezas de repuesto y accesorios originales. **¡No intente nunca reparar usted mismo el dispositivo!**
- Se prohíbe usar accesorios y piezas de repuesto no recomendadas por el fabricante. Su uso podría provocar situaciones peligrosas para el usuario, el dispositivo sufrir daños o causar perjuicios para la salud o vida de las personas, además se pierde la garantía.
- Sin la autorización del fabricante se prohíbe terminantemente realizar cualquier cambio o modificación del dispositivo, para así evitar riesgos de peligro y garantizar su funcionamiento óptimo.



¡PELIGRO! ¡Riesgo de choque eléctrico!

Con el fin de evitar los resultados del peligro, se deben seguir las siguientes precauciones de seguridad.

- No permitir que el cable de alimentación entre en contacto con fuentes de calor o cantos agudos. El cable de alimentación no debe colgar de la mesa ni de ningún otro tipo de tablero. Debe tener cuidado de que nadie pise el cable ni pueda tropezar con él.
- El cable de alimentación no puede estar doblado, aplastado ni enredado, siempre debe estar totalmente desenrollado. No colocar nunca el dispositivo u otros objetos sobre el cable de alimentación.
- No se debe cubrir el cable de alimentación. El cable de alimentación no debe encontrarse en la zona de trabajo y no debe sumergirse en agua u otros líquidos.

- El cable de alimentación debe ser revisado periódicamente para determinar si presenta algún daño. No utilice el dispositivo con el cable de alimentación dañado. Si el cable está dañado, deba encargarle al servicio técnico o a un técnico calificado su sustitución.
- El cable de alimentación se debe siempre desacoplar de la toma de corriente tirando únicamente del enchufe.
- No trasladar, mover ni levantar el dispositivo por el cable de alimentación.
- En ningún caso se debe abrir la carcasa del dispositivo. En el caso de modificar el circuito eléctrico o manipular el diseño eléctrico o mecánico existe el **riesgo de choque eléctrico**.
- Se prohíbe usar detergentes cáusticos y evite que el agua penetre el dispositivo.
- **No** se debe nunca utilizar el dispositivo con las manos húmedas o estando sobre una superficie mojada.
- Desenchufar el dispositivo de la toma de corriente,
 - cuando el dispositivo no está siendo utilizado,
 - si durante su funcionamiento hay interferencias,
 - antes de limpiar el dispositivo.



¡PELIGRO DE INCENDIO / PELIGRO DE MATERIALES COMBUSTIBLES / RIESGO DE EXPLOSIÓN!

El uso inapropiado del dispositivo puede causar peligro de incendio o explosión en resultado de ignición de su contenido.

Con el fin de evitar las consecuencias del peligro, siga las siguientes instrucciones:

- Está prohibido usar cualquier otro dispositivo eléctrico dentro de este dispositivo.
- Para limpiar el dispositivo o sus partes, nunca usar líquidos inflamables. Los gases que pueden producirse pueden constituir peligro de incendio o explosión.
- Está prohibido guardar y usar gasolina u otros y líquidos inflamables cerca de este u otro dispositivo. Los gases pueden constituir peligro de incendio o explosión
- No meter en el dispositivo ningún material explosivo, tales, como, aerosoles llenos de propelentes inflamables.
- El sistema de refrigeración en el dispositivo puede quedar dañado.

1.3 Utilización de acuerdo a su uso previsto



¡ATENCIÓN!

El dispositivo ha sido diseñado y construido para un uso industrial y debe ser utilizado únicamente por personal cualificado de restaurantes, comedores e instituciones similares.

La seguridad de explotación del dispositivo está garantizada únicamente si el dispositivo es utilizado de acuerdo a su uso previsto, de acuerdo con los datos contenidos en las instrucciones de empleo.

Todas las actividades técnicas, tales como el montaje y el mantenimiento, deben ser realizadas únicamente por personal cualificado.

El refrigerador para vino está destinado únicamente para refrigerar vino.



¡ATENCIÓN!

El uso del dispositivo de modo distinto para el cual ha sido diseñado está prohibido y se considerará como explotación incompatible.

No se admitirá ningún tipo de reclamación hacia el fabricante y/o sus representantes a título de daños surgidos por razones de una explotación inadecuada del dispositivo.

Todos los daños que surjan durante la explotación inadecuada del dispositivo serán responsabilidad única y exclusiva del usuario.

2. Informaciones generales

2.1 Responsabilidad del fabricante y la garantía

Todas las informaciones contenidas en estas instrucciones se han presentado conforme a los reglamentos vigentes, conocimientos actuales de fabricación e ingeniería y en base a nuestro conocimiento y experiencia de varios años.

Asimismo la traducción de la manual de instrucciones se ha realizado escrupulosamente. Sin embargo no nos hacemos responsables por errores eventuales en la misma. La versión que decide es la manual de instrucciones anexada en idioma alemán.

En el caso de encargos de modelos especiales u opciones adicionales, así como en situaciones donde se aplican los conocimientos técnicos más recientes, el dispositivo entregado puede diferenciarse de las informaciones y figuras contenidas en la presente instrucción de servicio.



¡ATENCIÓN!

¡Antes de iniciar cualquier operación relacionada con el dispositivo, sobre todo antes de ponerlo en marcha, leer con atención las presentes instrucciones de uso!

El fabricante **no se hace responsable** de los daños y fallos derivados de:

- el incumplimiento de las instrucciones de uso y limpieza;
- el uso inapropiado;
- la introducción de cambios por el usuario;
- el uso de piezas de recambio no admitidas.

Nos reservamos el derecho de realizar cambios técnicos en el producto con el propósito de mejorar las propiedades utilizables del dispositivo.

2.2 Protección de los derechos de autor

La presente instrucción de servicio, así como los textos, dibujos, fotos y otros elementos que contiene están protegidos por derechos de autor. Sin la autorización escrita del fabricante se prohíbe estrictamente duplicar el contenido de la manual de instrucciones de cualquier forma y modo (también fragmentos), así como su utilización y/o el traspaso de su contenido a terceros. El quebrantamiento de lo anteriormente mencionado tendrá efectos de indemnización. Nos reservamos el derecho de reclamaciones posteriores.



¡INDICACIÓN!

Los datos, textos, dibujos, fotografías y otras descripciones de la presente instrucción están protegidos por las leyes en materia de derechos de autor y de propiedad industrial. Su uso ilegal será motivo de sanción jurídica.

2.3 Declaración de Compatibilidad



El dispositivo actualmente cumple las normas vigentes y las directrices de la Unión Europea. Esto está confirmado en la Declaración de Compatibilidad WE. A petición del cliente podemos enviar dicha Declaración de Compatibilidad WE.

3. Volumen de suministro, transporte, embalaje y almacenamiento



¡ATENCIÓN!

- Hay que transportar el refrigerador para vino únicamente en posición vertical.
- Debido al peso considerable del aparato, tanto su transporte como su desembalaje y montaje deben ser realizados por dos personas.
- Quitar el acceso a los materiales de embalaje, tales como, bolsas de plástico y elementos de poliestán a los niños. ¡Existe riesgo de sofocación!

3.1 Volumen de suministro y control de transporte

El refrigerador para vino está suministrado en versión estándar con las siguientes piezas:

- Equipo
- 7 bandejas de madera (700131) / 8 bandejas de madera (700132)
- Instrucciones de uso
- Mango con tornillos para montar por uno mismo.

Tras la entrega, hay que revisar inmediatamente si el dispositivo está completo y si no sufrió daños durante el transporte. En caso de confirmar daños de transporte visibles no hay que aceptar el dispositivo, o bien recibirlo condicionalmente.

Los daños hay que detallarlos en los documentos de transporte / o en la lista de entrega del agente expedidor.

Los daños ocultos hay que comunicarlos directamente tras su confirmación, ya que las reclamaciones de indemnización sólo se pueden hacer dentro de los plazos de reclamación vigentes.

3.2 Embalaje

Rogamos no tirar el cartón del dispositivo. Puede ser útil para guardar el dispositivo durante mudanzas o al enviarlo a nuestro punto de servicio en caso de daños o averías del mismo. Antes del ponerlo en marcha retire todo el material externo e interno del empaque.



Durante la recuperación del embalaje hay que cumplir los reglamentos vigentes del país dado. Los materiales de empaque con propiedades de reuso hay que reciclarlos.

Por favor, revise si el dispositivo y los accesorios se encuentran en el juego. Si faltasen partes, rogamos contactar con nuestro Departamento de Servicio de Atención al Cliente.

3.3 Almacenaje

Se recomienda no abrir el embalaje hasta el momento de instalación del dispositivo, y durante el almacenamiento hay que ajustarse a las designaciones del modo de colocar y almacenar el embalaje.

Los dispositivos empacados hay que almacenarlos siempre conforme a las siguientes condiciones:

- no almacenar al aire libre,
- mantener en un sitio seco, proteger del polvo,
- proteger contra la acción agentes agresivos,
- proteger contra la luz solar,
- evitar sacudidas mecánicas,
- en caso de un almacenaje prolongado (por más de tres meses), controlar regularmente el estado de todas partes y el embalaje, si es necesario, renueve el dispositivo.

4. Especificaciones técnicas

4.1 Datos técnicos

Elementos:

- Vidrios dobles, vidrio de isolación con el filtro UV
- Termostato
- Pantalla digital
- Mando: táctil, electrónico
- Refrigeración: Compresor
- Isolación: térmica
- Descongelación automática
- Evaporación del agua condensada
- Ventilador
- Número de puertas: 1, cerrada con llave
- dirección a la derecha, sin posibilidad de cambiar la dirección de apertura
- Iluminación.: LED, encendida separadamente para cada zona de temperatura
- Patas con el nivel de vibración reducida para garantizar el trabajo silencioso
- Mango ergonómico

Nombre	Refrigerador para el vino	
Modelo:	126FL	2Z 180FL
Código:	700131	700132
Material:	acero, esmaltado, vidrio; interior: acero	
Color:	negro	
Clase climática:	ST	ST
Clase energética:	B	C
Temperatura ambiente:	de 16 °C a 38 °C	
Refrigerante:	R600a	R600a
Capacidad:	313 litros parte de arriba: 138 litros parte de abajo: 175 litros	453 litros parte de arriba: 219 litros parte de abajo: 234 litros
Capacidad:	126 botellas: parte de arriba: 54, parte de abajo: 72	180 botellas: parte de arriba: 80, parte de abajo: 100
Número de bandejas:	parte de arriba: 3 parte de abajo: 4	parte de arriba: 4 parte de abajo: 4
Tipo de bandejas:	De madera, con rodamientos de bolas, extensión: 275 mm	
Medidas de bandejas:	1 x an. 505 x prof. 340 mm 6 x an. 505 x prof. 440 mm	1 x an. 505 x prof. 425 mm 7 x an. 505 x prof. 440 mm
Números de zonas de temperatura:	2	2
Rango de temperatura:	parte de arriba: 5 °C - 20 °C parte de abajo: 5 °C - 20 °C	parte de arriba: 5 °C - 20 °C parte de abajo: 5 °C - 20 °C
Medidas (mm):	an. 595 x prof. 625 x al. 1590	an. 600 x prof. 750 x al. 1860
Potencia y tensión de alimentación:	0,15 kW/220-240 V 50/60 Hz	0,15 kW/ 20-240 V 50/60 Hz
Peso:	76,05 kg	86,35 kg

¡Se reserva el derecho a introducir modificaciones técnicas!

4.2 Presentación de las partes del dispositivo

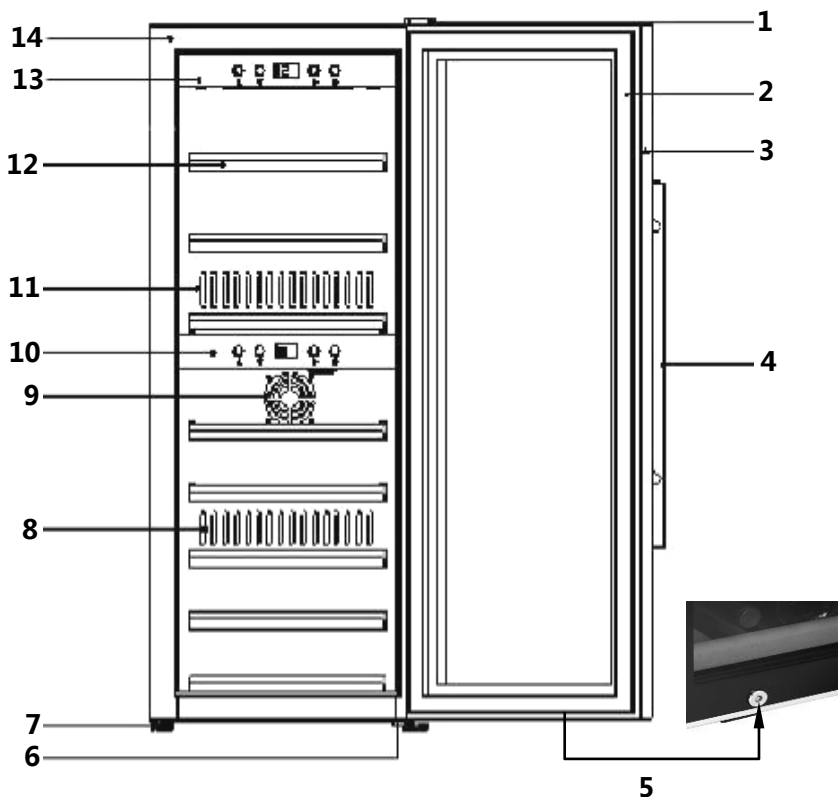

- | | |
|---|---|
| 1 Tapa superior de bisagra | 8 Salida de aire caliente |
| 2 Junta de la puerta | 9 Entrada de aire |
| 3 Marco de la puerta (cerrada con la llave) | 10 Panel de control inferior |
| 4 Mango de puerta | 11 Salida de aire frío |
| 5 Cerradura | 12 Bandejas de madera: 7 unidades (700131) / 8 unidades (700132) |
| 6 Bisagra inferior con regulación de la pata | 13 Panel de control superior |
| 7 Pata (3) | 14 Carcasa |

5. Instalación y servicio

5.1 Instalación

5.1.1 Desembalaje

Para desembalar el dispositivo hay que actuar en el modo siguiente:

- Retirar el dispositivo del cartón y, luego, remover el embalaje interno y externo.
- Limpiar el interior con el agua tibia y con un paño suave. Tenga en cuenta las instrucciones contenidas en el **punto 6 “Limpieza”**.
- Retirar la película protectora sólo antes de montar el dispositivo en su posición para evitar rasguños y suciedades.



¡ATENCIÓN!

Nunca retire del dispositivo la placa de identificación y las etiquetas de advertencia.

5.1.2 Configuración

- Colocar el dispositivo encima de una superficie plana y segura que aguante el peso del dispositivo y esté estable también una vez cargado completamente.
- Está prohibido colocar el dispositivo en lugares de exposición directa a la luz solar o cerca de las fuentes de calor (cocina, radiador, dispositivo calentador, etc.). La luz solar directa puede provocar cambios en la superficie acrílica mientras las fuentes de calor influyen desfavorablemente en el consumo de energía.
- La temperatura de ambiente inferior a los 16 °C y superior a los 38 °C pueden llevar a limitaciones de funcionamiento del dispositivo.
- El dispositivo está adaptado únicamente para funcionar dentro de los compartimentos. No coloque nunca el dispositivo en entornos húmedos ni mojados.
- No coloque el dispositivo en entornos calurosos ni cerca de los materiales inflamables. Para funcionar correctamente, el dispositivo requiere suficiente flujo de aire. Hay que guardar el espacio lateral mínimo igual a 10 cm, a lo mínimo
- No tape ni bloquee los agujeros del dispositivo.
- La toma de corriente debe tener acceso fácil para tener la posibilidad de desenchufar el dispositivo rápidamente.
- Instalación y montaje de este dispositivo en localizaciones no-estándar (p.ej., en los barcos) deben siempre ser realizadas por las empresas especializadas/por los especialistas una vez garantizadas las condiciones requeridas para el uso seguro de este dispositivo.
- Con el fin de ahorrar la energía, hay que cuidar de la puerta del dispositivo esté cerrada durante la explotación.

- En caso de trasladar el dispositivo para otro lugar hay que desenchufarlo. Retirar del dispositivo todo su contenido. Por razones de seguridad, pegar todos los elementos sueltos que están en el interior. Pegar la puerta. Hay que transportar el refrigerador únicamente en posición vertical.

5.1.3 Patas

El dispositivo está equipado con 3 patas grandes y una pequeña, ajustable. Hay que ajustar la pata de tal forma que el dispositivo esté recto y que no vacile.

5.1.4 Montaje del mango

Antes del primer uso, hay que montar el mango de acero inoxidable provisto para la puerta del dispositivo con los tronillos.

Para descubrir los agujeros de montaje, hay que apartar la junta de goma que está en la parte interior de la puerta. Montar el mango en la puerta usando los tornillos provistos al conjunto.

Colocar la junta en su posición adecuada.

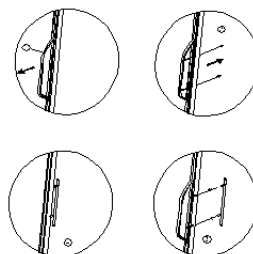

5.1.5 Bandejas de madera:

Es posible retirar cada bandeja de madera para poder guardar botellas más grandes.

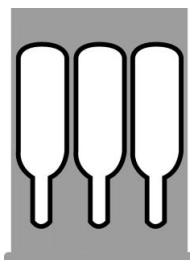

Bandeja normal



Bandeja de abajo

Para retirar la bandeja de madera hay que retirar las botellas primero. Luego, levantar ligeramente la bandeja y retirarla (caso sea necesario, desapretar los tornillos).



¡INDICACIÓN!

Asegúrese de que las bandejas de madera encajen apropiadamente antes de poner las botellas. Preste atención de que las botellas estén distribuidas uniformemente dentro del dispositivo.

5.2 Conexión eléctrica



¡PELIGRO! ¡Riesgo de choque eléctrico!

¡En el caso de una instalación incorrecta el dispositivo podría provocar daños!

Antes de comenzar la instalación debe comparar los datos de la red eléctrica local con los datos técnicos del dispositivo (ver tabla nominal). ¡Conectar el dispositivo únicamente con una conformidad plena!

- Esperar 12 horas antes de enchufar el dispositivo, encenderlo y, luego, colocar las botellas en el refrigerador para vino.
- El circuito de corriente de la toma tiene que tener la protección de 16A. El dispositivo debe enchufarse únicamente a una toma de corriente en la pared. Por razones de peligro de incendio, no use ladrones ni PDU.

Se garantiza la seguridad eléctrica del dispositivo únicamente en caso de que éste esté conectado a un sistema eléctrico con un conductor de protección diseñado correctamente. Está prohibido enchufar el dispositivo a una toma sin conductor de protección.

En caso de duda, la instalación eléctrica casera debe estar verificada por un electricista. El fabricante no tiene la responsabilidad por daños ocurridos en resultado de conectar el dispositivo al conductor de protección roto o cuando éste falta

5.3 Servicio

Elementos de mando y la pantalla



A



Botón para aumentar la temperatura



Botón para disminuir la temperatura

A



Pantalla digital



Botón On/Off de luz interna



Botón **ENC./APAG.**

- Las zonas de temperatura del refrigerador para vino están regulados cada una por separado por medio de los elementos de mando.
- Apretando el botón **ON/OFF**  se puede encender:
 - en panel de control superior: el dispositivo y la zona de temperatura superior;
 - en panel de control inferior: enc./apag. la zona de temperatura inferior
- En la pantalla digital está mostrada la temperatura actual corriente para la zona de temperatura determinada.
- Los botones  y  permiten regular los siguientes ajustes de temperatura: desde 5 °C hasta 20 °C en las partes de la zona de temperatura superior e inferior.
- Las temperaturas recomendadas para el vino blanco: 6 °C - 10 °C, para el vino tinto: 12 °C - 18 °C
- En caso de usar ambas zonas de temperatura, la temperatura de la zona superior tiene que ser más baja que la de la zona inferior.
- Es posible apagar la zona de temperatura inferior de tal modo que sólo esté activa la zona superior.
- Esperar hasta que el dispositivo alcance temperatura seleccionada y, luego, meter las botellas de vino en el refrigerador para vino.







Nota: Recuerde que en caso de carga máxima de las cámaras del dispositivo, éste tiene que trabajar un poco más tiempo para alcanzar temperatura seleccionada.



Una vez alcanzada la temperatura seleccionada (p.ej., 20 °C), abajo a la derecha al lado del valor de temperatura aparecerá el símbolo “c”.



En cuanto la temperatura seleccionada (p.ej., 5 °C) no esté alcanzada todavía, el símbolo “c” aparecerá arriba a la derecha al lado del valor de temperatura.

- Apretando los botones  y  a la vez durante 5 segundos, es posible seleccionar la temperatura en °C o °F.
- Apretando los botones  y  es posible ajustar la temperatura exacto a 1 °C.
- El botón  sirve para encender y apagar la luz interna, la lámpara LED está debajo del techo de la cámara.



- La temperatura en el dispositivo depende de la temperatura del entorno, número de botellas guardadas y temperatura seleccionada.

- Además, el dispositivo está equipado con un calentador y, por lo consiguiente, en caso de temperaturas de entorno más bajas, el dispositivo puede mantener la temperatura del vino al nivel listo para consumición.
- Si el dispositivo no está en uso, hay que apagarlo usando el botón **ON/OFF** y desenchufarlo (¡tirar el enchufe!).

6. Limpieza



¡ADVERTENCIA!

Antes de proceder a la limpieza del dispositivo, desconéctelo de la fuente de alimentación (¡desacoplar el enchufe!).

Para limpiar el dispositivo no deben utilizar chorros de agua a presión.

Vigilar que no entre agua en el dispositivo.



¡ATENCIÓN!

No usar ningún detergente corrosivo, limpiador abrasivo ni diluentes.

- Limpiar el dispositivo antes de ponerlo en marcha nuevamente.
- Limpiar el dispositivo regularmente durante la explotación. Preste atención en las siguientes instrucciones que se refieren a la limpieza de cada componente.

Interior del dispositivo

- Limpie el interior del dispositivo con el agua tibia con un detergente delicado y un paño suave. Después, seque minuciosamente las superficies limpiadas usando un paño suave.

Junta de la puerta

- Para que el dispositivo pueda funcionar correctamente, asegúrese de que la junta de la puerta esté limpia.

Chasis

- Limpie la parte exterior del dispositivo usando un paño suave mojado con agua caliente y un detergente delicado. Seque por completo el dispositivo con un paño suave.

El agujero de escape/ventilador

- La eficacia de refrigeración puede quedar reducida por el polvo u otras suciedades acumuladas que bloqueen los agujeros de escape. Caso sea necesario, limpiar los agujeros de escape con una aspiradora.

Depósito del condensado/escurreidor (K)

- Es necesario remover el condensado del depósito regularmente usando una esponja. Este depósito está en la parte trasera del dispositivo a la derecha.



Descongelación manual

- Es necesario descongelar el dispositivo por lo menos una vez cada 6 meses. Si se abre la puerta del dispositivo con bastante frecuencia, es necesario descongelarlo más frecuentemente. Apagar el dispositivo y desenchufarlo. Proceder a descongelación manual del dispositivo. Observe cómo se llena el depósito/escurreidor (K) y remueva el agua que se produce al descongelar el dispositivo.

7. Fallos posibles

En caso de problemas debe desenchufar el dispositivo de la toma de corriente eléctrica. En base a la tabla de la parte inferior debe comprobar si existe la posibilidad de eliminar los fallos antes de llamar al servicio técnico o contactar con el vendedor.

Fallo	Posible causa/ medidas a tomar
El refrigerador para vino no funciona.	<ul style="list-style-type: none">- El cable no enchufado o tensión de la red energética inapropiada.- Fusible dañado o fundido.
La eficacia de refrigeración no es suficiente o el dispositivo no alcanza la temperatura seleccionada.	<ul style="list-style-type: none">- Verificar la temperatura seleccionada.- Las condiciones del entorno pueden requerir otro posicionamiento.- La puerta se abre con frecuencia excesiva.- La puerta no ha sido cerrada completamente.- La junta de la puerta funciona insuficientemente.- El refrigerador para vino no está separado adecuadamente de otros objetos.- Hay que descongelar el dispositivo.

Fallo	Posible causa/ medidas a tomar
La luz no funciona.	- Llamar al servicio.
Vibraciones.	- Verifique si el dispositivo está nivelado.
El dispositivo funciona demasiado alto.	<ul style="list-style-type: none"> - El dispositivo no está nivelado. - Verifique el ventilador. - Elementos sueltos. - El dispositivo toca la pared.
La puerta no cierra correctamente.	<ul style="list-style-type: none"> - El dispositivo no está nivelado. - La puerta ha sido montada al revés o incorrectamente. - Junta usada. - Bandejas deslizadas.
La pantalla LED no muestra nada. Pantalla LED "Lo".	<ul style="list-style-type: none"> - No funciona el cuadro de distribución principal. - Enchufe dañado. - Problema en el circuito impreso. - Llamar al servicio.
Los botones no funcionan.	- El regulador de temperatura está dañado.
El compresor no arranca.	- El compresor no arranca si la temperatura del entorno es más baja de la temperatura seleccionada.
El compresor no vuelve a arrancar.	- El compresor deja de funcionar una vez alcanzada la temperatura seleccionada pero arranca nuevamente hasta que la temperatura seleccionada esté alcanzada.
Rocío en la superficie del refrigerador.	- En el vidrio delantero se acumula el rocío, sobre todo, si el dispositivo funciona en un entorno húmedo. Esto tiene a ver con la humedad del aire que entra en contacto con el refrigerador para vino. Secar el rocío usando un paño suave.
Sonido de borbollar, sugiriendo un líquido.	<ul style="list-style-type: none"> - El sonido del compresor al arrancar o parar. - El sonido del agente refrigerante en el sistema.
El condensado dentro del refrigerador.	- En el entorno húmedo, la puerta estaba abierta durante el tiempo largo o fue abierta muchas veces. Dejar la puerta cerrada lo más largo posible.
Error E2 .	- Llamar al servicio.

Si no se pueden eliminar los fallos de funcionamiento:

- no abrir la carcasa,
- informar al punto de atención al cliente o ponerse en contacto con el vendedor, indicando la siguiente información:
 - tipo de fallo de funcionamiento;
 - código y serie (ver placa de características en la parte trasera del dispositivo).

8. Recuperación



Los dispositivos eléctricos y electrónicos, muchas veces, poseen materiales apreciados. Sin embargo, poseen también materiales nocivos que han sido indispensables para su funcionamiento y seguridad correctos. Desechados con los residuos normales o reciclados inapropiadamente, pueden causar peligro para la salud del hombre y para el medio ambiente. Por lo consiguiente, no se deseche del dispositivo como si fuese un residuo normal y corriente.

Trás haber terminado el uso del dispositivo, hay que reciclarlo de acuerdo con las regulaciones vigentes en un país determinado. Por favor, use un punto de reciclaje de dispositivos eléctricos y electrónicos disponible en su localización. Le aconsejamos que contacte con una empresa especializada o una cámara responsable por el reciclaje en las autoridades locales.



¡ATENCIÓN!

Para evitar eventuales abusos, y sus riesgos de peligro, antes de enviar el dispositivo para su recuperación, asegúrese de que ya no funciona. Para ello desconecte el dispositivo de la corriente y corte el cable de alimentación.



¡INDICACIÓN!

Cuide de que el dispositivo viejo, antes de ser removido, esté fuera del alcance de los niños: desmontar la puerta y dejar las bandejas para que los niños no puedan entrar en el refrigerador fácilmente.

El porpelente usado en el dispositivo es inflamable. Su reciclaje tiene que respetar las regulaciones nacionales.

PORTUGUÊS**Índice**

1. Segurança	102
1.1 Explicação dos símbolos	102
1.2 Indicações de segurança.....	103
1.3 Utilização de acordo com as disposições.....	107
2. Informações gerais	108
2.1 Responsabilidade e garantia	108
2.2 Direitos de autor	108
2.3 Declaração de conformidade.....	108
3. Entrega, transporte, embalagem e armazenamento	109
3.1 Entrega e controle de transporte	109
3.2 Embalagem	109
3.3 Armazenamento	110
4. Dados técnicos	110
4.1 Indicações técnicas	110
4.2 Especificação dos componentes do aparelho	112
5. Instalação e utilização	113
5.1 Instalação	113
5.1.1 Desembalagem.....	113
5.1.2 Instalação	113
5.1.3 Pés	114
5.1.4 Fixação do puxador	114
5.1.5 Prateleiras de madeira:.....	114
5.2 Ligações elétricas.....	115
5.3 Utilização.....	115
6. Limpeza	117
7. Possíveis problemas	118
8. Reciclagem	120

Bartscher GmbH
Franz-Kleine-Straße 28
33154 Salzkotten
Alemanha

Tel.: +49 (0) 5258 971-0
Fax: +49 (0) 5258 971-120



Antes de iniciar a utilização deve ler o manual de instruções e seguidamente guardá-lo num lugar facilmente acessível!

Este manual de instruções contém informações sobre a instalação, manuseamento e manutenção do aparelho e deve ser consultado como uma fonte importante de informação e guia de referência.

O conhecimento das instruções de segurança e manuseamento garantem o uso correcto e seguro do aparelho.

Para além das informações fornecidas neste guia deve respeitar as normas de Higiene e Segurança locais bem como as mais básicas normas de segurança.

O manual de instruções faz parte integrante do produto e deve ser mantido perto do aparelho, acessível ao responsável pela instalação, utilização, manutenção ou limpeza.

Quando o aparelho for transferido a terceiros, também deve ser transferido o presente manual de instruções.

1. Segurança

Este aparelho foi produzido de acordo com os níveis tecnológicos actuais. Contudo, o aparelho pode ser perigoso quando usado incorrectamente.

Todas as pessoas que utilizarem o aparelho, têm que respeitar as recomendações e indicações, que encontram-se no presente manual de instruções.

1.1 Explicação dos símbolos

Neste manual, os símbolos alertam para importantes instruções de segurança, ou conselhos técnicos. As instruções devem ser seguidas com atenção para evitar qualquer risco de acidente pessoal ou danificação do material.



PERIGO!

Este símbolo indica um risco directo, que pode provocar danos corporais sérios ou levar à morte.



ATENÇÃO!

Este símbolo indica situações perigosas, que podem provocar danos corporais graves ou levar à morte.



RISCO DE INCÊNDIO / RISCO COM MATERIAIS INFLAMÁVEIS / PERIGO DE EXPLOSÃO!

Este símbolo indica situações de potencial perigo que podem levar à danos graves corporais ou morte.



CUIDADO!

Este símbolo indica a possibilidade de surgimento de situações perigosas, que podem provocar danos corporais leves ou a danificação, funcionamento defeituoso e/ou destruição do aparelho.



NOTA!

Este símbolo indica conselhos e informações, que devem ser cumpridos, para tornar o manuseamento do aparelho eficaz e livre de defeitos.

1.2 Indicações de segurança

- O aparelho pode ser utilizado por **crianças a partir de 8 anos de idade**, tal como por pessoas com capacidades físicas, sensoriais ou mentais limitadas, com pouca experiência e/ou conhecimento, se encontrarem-se sob supervisão ou forem devidamente instruídas no que diz respeito à utilização segura do aparelho e entenderam os perigos associados. **As crianças não devem brincar com o aparelho. A limpeza e os trabalhos de manutenção não podem ser efectuadas por crianças**, a menos que tenham completado os 8 anos de idade e encontrem-se sob supervisão. **As crianças abaixo dos 8 anos de idade não podem encontrar-se na proximidade do aparelho nem junto ao cabo de ligação.**
- O aparelho apenas deve ser utilizado em compartimentos fechados.
- O equipamento pode ser operado somente estando em perfeito estado, não trazendo preocupações e estando totalmente seguro para ser utilizado. Em caso de falhas no funcionamento, deve-se desligar o equipamento da alimentação (tirar da tomada) e informar o serviço técnico.

- Impedir o acesso de crianças aos materiais de embalagem, tais como sacos de plástico ou elementos de esferovite.
Perigo de sufocamento!
- Somente técnicos qualificados podem reparar ou fazer trabalhos de manutenção no aparelho, usando peças e acessórios originais. **Nunca tente reparar o aparelho sozinho!**
- Não utilize nenhum acessório ou peça que não seja recomendada pelo fabricante. Isto pode ser perigoso para o utilizador e provocar acidentes pessoais ou danos no aparelho, levando à anulação da garantia.
- Para evitar acidentes e permitir uma ideal eficácia, não deve ser feita nenhuma modificação ou alteração do aparelho que não seja aprovada pelo fabricante.



PERIGO! Perigo de choque eléctrico!

Deve respeitar as seguintes indicações relativas à segurança para evitar os efeitos ocorrentes deste perigo.

- Não deve permitir-se um contacto do cabo eléctrico com fontes de calor e cantos afiados. O cabo eléctrico não pode descair da mesa ou de outra superfície de trabalho. Tomar atenção para que ninguém possa pisar o cabo ou tropeçar no mesmo.
- O cabo de alimentação não pode ser dobrado, torcido, enrolado, tem que estar sempre completamente esticado. Nunca deve colocar-se o aparelho nem outros objectos sobre o cabo de alimentação.
- Ne pas couvrir le cordon d'alimentation. Le cordon d'alimentation ne doit pas être dans la zone de travail et ne peut pas être immergé dans l'eau ni aucun autre liquide.

- O cabo de alimentação deve ser verificado regularmente do ponto de vista de danificações. Não utilizar o aparelho com o cabo de alimentação danificado. Se o cabo estiver danificado, para evitar qualquer perigo, deve encomendar a sua troca num ponto de serviço ou a um electricista qualificado.
- O cabo de alimentação deve ser sempre desligado da tomada puxando apenas pela ficha.
- Nunca deve mover, deslocar nem pegar no aparelho segurando pelo cabo de alimentação.
- Não deve abrir a caixa do aparelho sob qualquer circunstância. No caso de uma danificação da instalação eléctrica ou de uma remodelação da construção eléctrica ou mecânica, existe o **risco de um choque eléctrico**.
- Não use produtos ácidos e não deixe que agua entre no aparelho.
- Nunca deve operar o aparelho com as mãos molhadas ou enquanto encontrar-se sobre um soalho molhado.
- Remover a ficha da tomada,
 - quando o aparelho já não for utilizado,
 - quando ocorrerem perturbações durante a utilização,
 - antes da limpeza do aparelho.



RISCO DE INCÊNDIO / RISCO COM MATERIAIS INFLAMÁVEIS / PERIGO DE EXPLOSÃO!

A utilização incorreta do aparelho pode causar um risco de incêndio ou explosão em decorrência da ignição de seu conteúdo.

Para evitar os riscos deve-se seguir as seguintes dicas:

- Não utilizar nenhum outro aparelho elétrico dentro do aparelho.
- Nunca utilizar líquidos inflamáveis para limpar o aparelho e suas peças pois os gases poderão causar um incêndio ou explosão.
- Não se deve guardar nem usar gasolina ou outros gases e líquidos inflamáveis próximo à este ou outro aparelho. Os gases podem causar um incêndio ou uma explosão.
- Não introduzir no aparelho nenhum material explosivo, como aerossóis cheios de líquidos inflamáveis.
- O sistema de arrefecimento do aparelho não pode ser danificado.

1.3 Utilização de acordo com as disposições



CUIDADO!

O aparelho foi concebido e fabricado para utilização industrial e apenas deve ser operado por pessoal qualificado. em restaurantes, cantinas e instalações afins.

A segurança de utilização do aparelho apenas é garantida no caso de utilização de acordo com o seu destino, de acordo com os dados incluídos no manual de instruções. Todas as actividades técnicas, tais como a montagem e manutenção, apenas podem ser efectuadas por um serviço qualificado.

O refrigerador para vinho é destinado exclusivamente para a refrigeração de vinho.



CUIDADO!

Não é permitida qualquer utilização do aparelho que vá para além da utilização correcta e/ou utilização de outro tipo e é válida como não estando de acordo com as disposições.

Excluem-se as reivindicações de qualquer tipo contra o fabricante e/ou os seus mandatários devido a danos provocados pela utilização incorrecta do aparelho.

Apenas o operador é responsável por todos os danos em caso de utilização incorrecta.

2. Informações gerais

2.1 Responsabilidade e garantia

Toda a informação e instruções deste manual respeitam normas de segurança, os níveis actuais de tecnologia assim como o conhecimento e experiência que adquirimos ao longo dos anos.

O manual de instruções foi traduzido com todo o cuidado e atenção. Contudo não nos responsabilizamos por quaisquer erros de tradução.

No caso de ser encomendado um modelo especial, este pode não corresponder às descrições e ilustrações deste manual. É também o caso de encomendas especiais ou se o aparelho for modificado com nova tecnologia.



CUIDADO!

Antes de iniciar qualquer utilização do aparelho, especialmente antes de ligá-lo, deve ler atentamente o presente manual de instruções!

O produtor **não se responsabiliza** pelos danos e estragos resultantes:

- do não cumprimento das indicações relativas à utilização e limpeza;
- da utilização discordante da destinação do aparelho;
- da introdução de alterações pelo utilizador;
- da aplicação de peças complementares que não foram aprovadas.

É nos reservado o direito de fazer modificações técnicas com o objectivo de melhorar as suas qualidades.

2.2 Direitos de autor

Este manual de instruções contém textos, gravuras e imagens ou outras ilustrações que são protegidas por direitos de autor. Nenhuma parte deste manual pode ser reproduzida, transmitida ou usado de outra forma sem a autorização escrita do fabricante. Qualquer infracção será punida. Todos os direitos reservados.



NOTA!

Os conteúdos, textos, gravuras, fotografias ou qualquer outra ilustração são protegidos por direitos de autor bem como por direitos de propriedade. Qualquer infracção será punida por lei.

2.3 Declaração de conformidade



O aparelho cumpre com as normas e directivas da EU. Isto é certificado pela declaração de conformidade da IEC. Se o desejar, com bom grado lhe enviamos a declaração de conformidade.

3. Entrega, transporte, embalagem e armazenamento



CUIDADO!

- O refrigerador para vinho deve ser transportado apenas na posição vertical.
- Tendo em vista o grande peso do aparelho, seu transporte e seu processo de desembalagem deve ser feito por duas pessoas.
- Tire o material de embalagem do alcance de crianças, Assim como sacolas plásticas e elementos de isopor. Há risco de asfixia!

3.1 Entrega e controle de transporte

O refrigerador para vinho é enviado com as seguintes peças:

- Aparelho
- 7 prateleiras de madeira (700131) / 8 prateleiras de madeira (700132)
- Instrução de operação
- Suporte com parafusos para fixação

Ao receber a entrega, verificá-la imediatamente quanto à sua integridade e danos de transporte. No caso de danos de transporte visíveis do exterior, não receber a entrega ou apenas sob reserva.

Anotar a extensão dos danos na documentação de transporte/guia de remessa do transportador. Desencadear uma reclamação.

Reclamar imediatamente os defeitos encobertos após o reconhecimento dos mesmos, pois há direito a indemnização dentro dos prazos de reclamação válidos.

3.2 Embalagem

Por favor, não deite fora o cartão da embalagem, uma vez que pode se útil para o transporte do aparelho ou no caso de ser enviado para o serviço técnico. O material de embalagem interior e exterior deve ser totalmente retirado antes de instalar o aparelho.



**Se deseja utilizar a embalagem deve respeitar as normas do sue país.
Envie os materiais recicláveis da embalagem para a reciclagem.**

Por favor verifique se o aparelho está completo. No caso de faltar alguma peça, por favor contacte imediatamente o nosso serviço de apoio ao cliente.

3.3 Armazenamento

Mantenha a embalagem fechada até a instalação e seguindo as indicações exteriores de armazenamento.

As embalagens devem ser armazenadas considerando o seguinte:

- não armazenar no exterior,
- manter em local seco e protegido do pó,
- proteger de ambientes agressivos,
- manter longe da luz do sol,
- evite choques e vibrações,
- em caso de período longo de armazenamento (mais de 3 meses), verifique o estado da embalagem e das peças regularmente, se necessário renove.

4. Dados técnicos

4.1 Indicações técnicas

Projeto:

- Vidros duplos de isolamento com filtro UV
- Termostato
- Visor digital
- Controle: por toque, eletrônico
- Refrigeração: compressor
- Isolamento: térmico
- Função de degelo automático
- Evaporação de água de condensação
- Ventilador
- Quantidade de portas: 1 com fechamento por chave
- Do lado direito, sem possibilidade de alteração de direção de abertura
- Iluminação: LED, interruptor separado para cada faixa de temperatura
- Pés com vibração reduzida para facilitar um funcionamento silencioso
- Suporte ergonômico

Nome:	Refrigerador para vinho	
Modelo:	126FL	2Z 180FL
Art. nº.:	700131	700132
Material:	Aço, lacado, vidro; Parte interna: aço	
Cor:	preto	
Classe climática:	ST	ST
Classe energética:	B	C
Temperatura ambiente:	16 °C a 38 °C	
Refrigerante:	R600a	R600a
Capacidade:	313 litros em cima: 138 litros embaixo: 175 litros	453 litros em cima: 219 litros embaixo: 234 litros
Capacidade:	126 garrafas: em cima: 54, embaixo: 72	180 garrafas: em cima: 80, embaixo: 100
Quantidade de prateleiras:	Em cima: 3 embaixo: 4	Em cima: 4 embaixo: 4
Tipo de prateleira:	De madeira, sobre rolamentos, extensão: 275 mm	
Medidas das prateleiras:	1 x L 505 x P 340 mm 6 x L 505 x P 440 mm	1 x L 505 x P 425 mm 7 x L 505 x P 440 mm
Quantidade de faixas de temperatura:	2	2
Faixa de temperatura:	Em cima: 5 °C - 20 °C embaixo: 5 °C - 20 °C	Em cima: 5 °C - 20 °C embaixo: 5 °C - 20 °C
Dimensões:	L 595 x P 625 x A 1590 mm	L 600 x P 750 x A 1860 mm
Potência de instalação:	0,15 kW/220-240 V 50/60 Hz	0,15 kW/220-240 V 50/60 Hz
Peso:	76,05 kg	86,35 kg

Sujeito a alterações técnicas!

4.2 Especificação dos componentes do aparelho

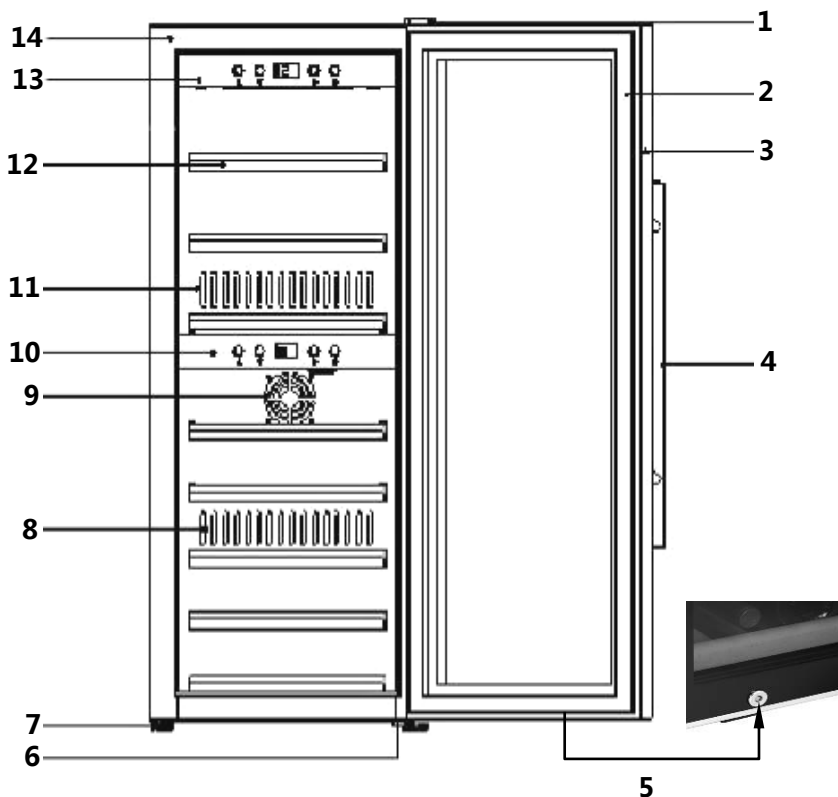

- | | |
|---|---|
| 1 Tampa da dobradiça superior | 8 Saída de ar quente |
| 2 Junta da porta | 9 Entrada de ar |
| 3 Moldura da porta (fechada à chave) | 10 Painel de operação inferior |
| 4 Suporte da porta | 11 Saída de ar frio |
| 5 Fechadura | 12 Prateleiras de madeira: 7 peças (700131) / 8 peças (700132) |
| 6 Dobradiça inferior com regulagem dos pés | 13 Painel de operação superior |
| 7 Pés (3) | 14 Parte exterior |

5. Instalação e utilização

5.1 Instalação

5.1.1 Desembalagem

Para desembalar o aparelho, deve-se seguir os seguintes passos:

- Remover o aparelho da caixa e em seguida remover a embalagem interna e externa.
- Limpar a parte interna com água morna e com um pano macio. Prestar atenção nas instruções contidas no item **6 „Limpeza“**.
- Remover a película de proteção somente antes de colocar o aparelho no local em que ficará para evitar riscos e sujeiras.



CUIDADO!

Nunca elimine a chapa de identificação nem os símbolos de aviso do aparelho.

5.1.2 Instalação

- Deixa o aparelho em uma superfície estável e regular que aguarde o peso do aparelho e que fique também estável mesmo quando o aparelho estiver cheio.
- Não se pode colocar o aparelho em lugares em que há exposição ao sol ou próximo à fontes de calor (forno, aquecedor, aparelhos de aquecimento, etc). Os raios solares diretos podem causar alterações na superfície de acrílico e afetar negativamente o consumo de energia.
- Temperaturas ambiente abaixo de 16 °C e acima de 38 °C podem provocar falhas no funcionamento normal do aparelho.
- O aparelho é destinado exclusivamente para o funcionamento em ambientes internos. **Nunca** deve colocar o aparelho num espaço húmido ou molhado.
- Não deve-se colocar o aparelho em ambientes quentes nem próximo à materiais inflamáveis.
- O aparelho, para que funcione corretamente, requer um fluxo de ar suficiente. Deve-se deixar um espaço mínimo entre os lados do aparelho de pelo menos 10 cm.
- Não é permitido cobrir nem bloquear os orifícios do aparelho.
- A tomada elétrica deve ser de fácil acesso para que caso necessário, se possa rapidamente desligar o cabo de alimentação.
- A instalação e a montagem deste aparelho em um local instável (por exemplo em um barco) deve ser feita apenas por uma empresa/especialista qualificado após garantir que se cumpra com as condições exigidas de segurança e uso do aparelho.
- Tendo em vista a economia de energia, deve-se ter cuidado para que as portas do aparelho durante seu uso permaneçam fechadas.

- Caso queira alterar o aparelho de local, deve-se desligar a alimentação e retirar a tomada do parede. Retirar do aparelho todo o seu conteúdo. Para garantir a segurança, cole todas as peças soltas do interior do aparelho. Cole as portas. O refrigerador deve ser transportado de pé.

5.1.3 Pés

O aparelho está equipado com 3 pés reguláveis grandes e um pequeno. Deve-se regular os pés de forma que o aparelho fique reto e não se incline.

5.1.4 Fixação do puxador

Antes do primeiro uso deve-se fixar o puxador de aço inoxidável com parafusos para a poorta do aparelho encontrados no conjunto.

Para descobrir os furos de montagem, deve-se arrastar para o lado a vedação de borracha que se encontra no lado interior da porta. Instalar o puxador com o conjunto de parafusos.

Em seguida, colocar a vedação de volta à posição original.

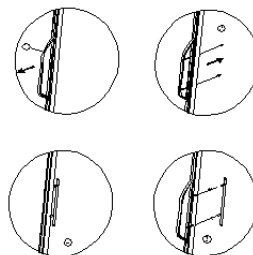

5.1.5 Prateleiras de madeira:

Cada uma das prateleiras é removível para facilitar o armazenamento de garrafas maiores,

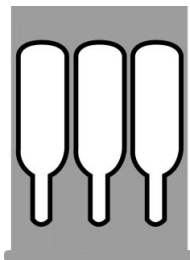

Prateleira comum



Prateleira inferior

Para se retirar a prateleira de madeira, deve-se primeiramente retirar as garrafas. Em seguida, levante e puxe delicadamente a prateleira (eventualmente antes solte os parafusos).



NOTA!

Deve-se ter atenção para que as prateleiras de madeira tenham se fixado corretamente antes de se colocar garrafas sobre elas. Prestar atenção na divisão balanceada de peso das garrafas dentro do aparelho.

5.2 Ligações elétricas



PERIGO! Perigo de choque eléctrico!

No caso de uma instalação incorrecta, o aparelho pode provocar danos corporais!

Antes da instalação deve comparar os dados da rede eléctrica local com as especificações técnicas do aparelho (consultar a chapa de identificação). O aparelho apenas deve ser conectado no caso de conformidade completa!

- Espere 12 horas antes de ligar o aparelho à tomada, ligue-o e em seguida coloque as garrafas de vinho no refrigerador para vinho.
- A tomada elétrica deve ter uma proteção de 16A. O aparelho deve ser ligado diretamente à uma tomada individual. Por conta de riscos de incêndio, não utilize régua nem filtros de linha.

Pode-se garantir a segurança elétrica do aparelho apenas quando este for ligado corretamente à um sistema elétrico protegido. Ligar o aparelho à tomada sem um cabo de proteção é proibido. Em caso de dúvidas, a instalação elétrica doméstica deve ser verificada por um eletricitista. O fabricante não poderá ser responsabilizado por danos causados pelo aparelho por conta da falta de um cabo de proteção ou por um destes danificado.

5.3 Utilização

Elementos de controle e visor



A



Botão para aumentar a temperatura



Botão para diminuir a temperatura

A

Ecrã digital



Botão Ligar/Desligar a iluminação interna





Botão **LIG/DESL**

- As faixas de temperatura do refrigerador para vinho são reguladas para cada faixa de maneira independente através de elementos controladores.
- Ao se pressionar o botão **LIG/DESL**  pode-se ligar
 - no painel superior: o aparelho e a temperatura da faixa superior;
 - no painel inferior: lig /desl a faixa inferior de temperatura.

- No painel digital apresenta-se a temperatura media atual para uma determinada faixa de temperatura.



- Os botões  e  permitem a regulação das seguintes ajustes de temperatura desde 5 °C até 20 °C na zona de temperatura superior e inferior.
- Temperatura recomendações para vinho branco: 6 °C - 10 °C, para o vinho tinto: 12 °C - 18 °C
- Ao usar duas zonas de temperatura, a temperatura na zona superior deve ser menor do que na parte inferior.
- Pode-se desligar a faixa inferior deixando apenas a faixa superior ativa.
- Esperar até que o aparelho atinja a temperatura definida e em seguida colocar as garrafas de vinho no refrigerador.





Dica: Deve-se lembrar que em caso de ocupação máxima das câmaras do aparelho, ele deverá funcionar um pouco mais para atingir a temperatura definida.



Quando a temperatura definida for atingida (por exemplo 20 °C), aparecerá embaixo do lado direito ao lado da temperatura, um sinal „c”.



Quando a temperatura definida (por exemplo 5 °C) não for atingida ainda, o sinal „c” aparecerá em cima e do lado direito ao lado da temperatura.

- Ao se pressionar os dois botões  e  de uma só vez por cerca de 5 segundos, pode-se alternar entrar a indicação de temperatura em °C e em °F.
- Através do botões  e  pode-se regular a temperatura com exatidão de 1°C.

- O botão  serve para ligar e desligar a iluminação interna, a lâmpada LED encontra-se sob o teto da câmara em questão.



- A temperatura do aparelho depende da temperatura do ambiente, quantidade de garrafas alocadas e da temperatura definida.

- O aparelho está, além disso, equipado com um dispositivo de aquecimento, graças ao qual, durante as temperaturas baixas, ele poderá manter a temperatura do vinho à um nível bom para o consumo.
- Se o aparelho não for mais ser utilizado, deve-se desligá-lo através do interruptor **LIG./DESL.** e desliga-lo da tomada (puxar a tomada!).

6. Limpeza



ATENÇÃO!

Desconecte o aparelho da alimentação (retire a ficha!) antes de limpá-lo.

Para os dispositivos de limpeza não use jato de água.

Tomar atenção para não haver água no aparelho.



CUIDADO!

Não utilizar materiais de limpeza nem solventes agressivos nem abrasivos.

- Limpar o aparelho antes de ser ligado.
- Ligar o aparelho regularmente durante a utilização. Ter atenção nas seguintes instruções no tocante à limpeza de componentes específicos.

Interior do aparelho

- Enxaguar o interior do aparelho com água morno e com um produto de limpeza suave e um pano macio. Em seguida seque bem a superfície limpa com um pano macio.

Vedação da porta

- Para que o aparelho funcione corretamente, deve-se ter atenção para que a vedação da porta esteja sempre limpa.

Parte exterior

- A parte de fora do aparelho deve ser limpa com um pano macio e humedecido em água quente e com um produto de limpeza suave. Em seguida seque bem o aparelho com um pano macio.

Abertura de escape/ventilador

- A eficácia da refrigeração pode ser diminuída caso haja poeira ou outras impurezas bloqueando as aberturas de escape. Se necessário deve-se aspirar os orifícios de escape.

Recipiente de escape da condensação/escorredor (K)

- Deve-se remover regularmente o condensado do recipiente de escape com uma esponja. Este recipiente encontra-se na parte traseira do aparelho à direita.



Degelo manual

- O aparelho deve ser descongelado pelo menos uma vez a cada 6 meses. Caso haja a abertura constante das portas do aparelho, deve-se fazer o degelo do mesmo com mais frequência. Desligar o aparelho e tira-lo da tomada. Em seguida fazer o degelo manual. Deve-se ter cuidado com o enchimento do escorredor (K) e removê-lo durante o processo de degelo.

7. Possíveis problemas

No caso de um defeito, deve desconectar o aparelho da corrente eléctrica. Com base no seguinte quadro, deve verificar se existe a possibilidade de eliminar os defeitos de funcionamento antes de contactar o serviço ou notificar o vendedor.

Defeito	Motivo possível/meios de resolução
O refrigerador para vinho não funcion.	<ul style="list-style-type: none">- Tomada não está ligada à rede elétrica ou está em um voltagem incorreta.- Fusível defeituoso ou queimado.
A eficácia de refrigeração não é suficiente ou o aparelho não alcança a temperatura definida.	<ul style="list-style-type: none">- Verificar a definição da temperatura.- As condições atmosféricas podem exigir uma outra definição.- As portas estão sendo abertas com muita frequência.- As portas não foram fechadas corretamente.- A vedação da porta não está sendo eficaz.- O refrigerador para vinho não tem espaço suficiente entre outros objetos.- Deve-se descongelar o aparelho.

Defeito	Motivo possível/meios de resolução
A iluminação não funciona.	- Informar o serviço.
Vibração.	- Verificar se o aparelho está nivelado.
O aparelho está funcionando com um volume muito alto.	- O aparelho não está nivelado. - Verificar o ventilador. - Peças soltas. - O aparelho está tocando a parede.
As portas não se fecham corretamente.	- O aparelho não está nivelado. - As portas foram montadas ao contrário ou incorretamente. - Vedação danificada. - Pretaleiras desniveladas.
O visor LED não mostra nada. Visor LED: „Lo“.	- A caixa de distribuição não funciona. - Tomada de rede danificada. - Problema com o circuito impresso. - Informar o serviço.
Os botões não funcionam.	- Regulador de temperatura danificado.
O compressor não se inicia.	- O compressor não funciona quando a temperatura ambiente é menor que a temperatura definida.
O compressor não reinicia.	- O compressor para de funcionar após atingir a temperatura desejada mas se religa até atingir novamente a temperatura.
Orvalho na superfície do refrigerador.	- O orvalho surge no vidro frontal geralmente quando o aparelho está funcionando em um ambiente húmido. Isto tem relação com um ar húmido. Deve-se secar o orvalho com um pano macio.
Som de borbulhamento, indicando líquido.	- Som do funcionamento do compressor quando se liga ou para. - Som do circuito do refrigerador.
Condensado no refrigerador.	- As portas ficaram abertas em um ambiente húmido por um longo tempo ou foram abertas diversas vezes. Deixar as portas fechadas pelo máximo de tempo que puder.
Erro E2 .	- Informar o serviço.

Se não for possível remover a causa do mau funcionamento:

- não abra o corpo principal,
- avise o serviço de atendimento ao cliente ou contate o revendedor, fornecendo as seguintes informações:
 - tipo de avaria no funcionamento;
 - número de artigo e série (verifique a informação na placa de identificação na parte traseira do dispositivo).

8. Reciclagem



Aparelho elétricos e eletrônicos contém geralmente materiais valiosos. Contém também materiais nocivos que podem ser necessários para seu funcionamento e segurança. Peças jogadas à um lixo comum ou caso sejam descartadas de maneira incorreta, podem causar risco à saúde e ao meio ambiente. Portanto, em nenhum caso pode-se descartar o aparelho em lixo comum.

Após o término do período de utilização, deve-se dar o aparelho antigo para serem descartadas corretamente de acordo com as normas vigentes no país. Favor utilizar seu ponto local de recolhimento a fim de retornar o material e descartas as pelas eletrônicas e elétricas. Recomendamos o contato com empresas especializadas ou contactar o departamento responsável pelo descarte de sua cidade.



CUIDADO!

Para evitar qualquer uso abusivo, certifique-se que esta impróprio para ser utilizado, antes de o eliminar. Para isso, retire o cabo principal de ligação à corrente.



NOTA!

Deve-se ter cuidado com o aparelho antigo até seu descarte total para que fique armazenado fora do alcance de crianças: retirar as portas e deixar as prateleiras internas de forma que as crianças não possam entrar com facilidade.

O propulsor utilizado no aparelho é inflamável. Seu descarte deve ocorrer de acordo com as normas nacionais vigentes.

NEDERLANDS
Inhoudsopgave

1. Veiligheid	122
1.1 Symboolverklaring	122
1.2 Veiligheidsaanwijzingen	123
1.3 Reglementair gebruik	127
2. Algemeen	128
2.1 Aansprakelijkheid en vrijwaring	128
2.2 Auteursrecht	128
2.3 Verklaring van Conformiteit	128
3. Levering, transport, verpakking en opslag	129
3.1 Levering en transportinspectie	129
3.2 Verpakking	129
3.3 Bewaring	130
4. Specificaties	130
4.1 Technische Gegevens.....	130
4.2 Overzicht van onderdelen.....	132
5. Installatie en bediening.....	133
5.1 Installatie	133
5.1.1 Uitpakken.....	133
5.1.2 Plaatsing.....	133
5.1.3 Stelvoet.....	134
5.1.4 Aanbrengen van de handgrepen	134
5.1.5 Planchetten.....	134
5.2 Elektrische Aansluiting	135
5.3 Bediening	135
6. Reiniging.....	137
7. Mogelijke storingen.....	138
8. Afvalverwijdering	140

Bartscher GmbH
 Franz-Kleine-Str. 28
 33154 Salzkotten
 Duitsland

Tel.: +49 (0) 5258 971-0
 Fax: +49 (0) 5258 971-120



Lees voor het gebruik de gebruiksaanwijzing door en bewaar hem op een goed bereikbare plaats!

Deze gebruiksaanwijzing bevat de beschrijving van de installatie, de bediening en het onderhoud van het apparaat en dient als belangrijke informatiebron en naslagwerk.

De kennis en het in acht nemen van alle hier beschreven veiligheidsvoorschriften en instructies is een voorwaarde voor veilig en juist gebruik van het apparaat.

Daarom moeten de voor het toepassingsgebied van het apparaat geldende lokale voorschriften inzake ongevallenpreventie en algemene veiligheidsvoorschriften worden opgevolgd.

De gebruiksaanwijzing is een integraal onderdeel van het product en moet altijd binnen handbereik bewaard worden, zodat deze installatie-, bedienings-, onderhouds- en reinigingspersoneel er gebruik van kan maken.

Als u het apparaat overdraagt aan een derde dient u deze gebruiksaanwijzing ook mee te geven.

1. Veiligheid

Het apparaat is gemaakt volgens de laatste stand der techniek. Het kan echter een bron van gevaar vormen als het apparaat niet in overeenstemming met zijn bestemming gebruikt wordt.

Alle personen die het apparaat gebruiken, moeten zich houden aan de aanbevelingen en aanwijzingen uit deze gebruiksaanwijzing.

1.1 Symboolverklaring

Belangrijke veiligheids- en technische instructies zijn in deze gebruiksaanwijzing aangeduid door symbolen. Deze instructies moeten bij het gebruik van dit apparaat absoluut in acht worden genomen om ongelukken, gevaar voor personen of materiële schade te vermijden.



GEVAAR!

Dit symbool wijst op direct gevaar dat kan leiden tot ernstig lichamelijk letsel of de dood.



WAARSCHUWING!

Dit symbool wijst op onveilige situaties die kunnen leiden tot zwaar lichamelijk letsel of de dood.



BRANDGEVAAR / GEVAAR DOOR BRANDBARE MATERIALEN / EXPLOSIEGEVAAR!

Dit symbool kenmerkt mogelijke gevaarlijke situaties die kunnen leiden tot letsel of zelfs de dood.



VOORZICHTIG!

Dit symbool wijst op de mogelijkheid van het ontstaan van onveilige situaties die kunnen leiden tot lichte verwondingen of beschadiging, storingen in de werking of vernietiging van het apparaat.



TIP!

Dit symbool wijst op adviezen en informatie waarmee de bediening van het apparaat efficiënt en storingsvrij blijft.

1.2 Veiligheidsaanwijzingen

- Het apparaat mag worden gebruikt door **kinderen vanaf 8 jaar** en door personen met fysieke, sensorische of verstandelijke beperkingen, met weinig ervaring en/of kennis, wanneer dit onder toezicht gebeurt of nadat zij zijn geïnstrueerd over veilig gebruik van het apparaat en zij begrijpen welke gevaren het gebruik van het apparaat met zich meebrengt. **Kinderen** mogen niet met het apparaat spelen. **Kinderen** mogen het apparaat niet schoonmaken of **onderhoud plegen**, tenzij ze ouder zijn dan 8 jaar en onder toezicht staan. **Kinderen jonger dan 8 jaar** mogen zich niet in de buurt van het apparaat en de aansluitingskabel bevinden.
- Gebruik het apparaat uitsluitend in gesloten ruimten.
- Het apparaat mag alleen worden gebruikt als hij in perfecte staat is en veilig in gebruik. In geval van defecten in de werking, het apparaat van het lichtnet halen (de stekker uit het stopcontact halen) en contact opnemen met de service.

- Voorkom dat kinderen in contact kunnen komen met verpakkingsmaterialen als plastic zakken en elementen van polystyreen. **Verstikkingsgevaar!**
- Onderhoud- en reparatiewerkzaamheden mogen alleen door gekwalificeerde vaklui worden uitgevoerd, onder gebruikmaking van originele reserveonderdelen en accessoires. **Probeert u nooit zelf het apparaat te repareren!**
- Gebruik uitsluitend accessoires en onderdelen die door de fabrikant worden aanbevolen. De garantie vervalt als er andere accessoires worden gebruikt, ze kunnen gevaarlijk zijn voor de gebruiker, schade aan het apparaat veroorzaken en leiden tot lichamelijke letsel.
- Om gevaren te vermijden en om de optimale werking te garanderen mag het apparaat zonder uitdrukkelijke toestemming van de fabrikant niet veranderd of omgebouwd worden.



GEVAAR! Gevaar voor elektrische schokken!

Houd u aan onderstaande veiligheidsaanwijzingen om het gevaar te voorkomen.

- Let erop dat de voedingskabel niet in contact komt met warmtebronnen en scherpe randen. Laat de voedingskabel niet van de tafel of het aanrecht naar beneden hangen. Zorg ervoor dat niemand op de kabel kan stappen of erover kan struikelen.
- De voedingskabel niet knikken, pletten of knopen en altijd volledig uitrollen. Plaats het apparaat of andere voorwerpen nooit op de voedingskabel.
- De voedingskabel niet bedekken. Houd de voedingskabel verwijderd van de werkplek en dompel hem niet onder in water of andere vloeistoffen.

- Controleer de voedingskabel regelmatig op beschadigingen. Het apparaat niet gebruiken wanneer de voedingskabel beschadigd is. Laat een beschadigde voedingskabel vervangen door de servicedienst of een gekwalificeerde elektricien om gevaar te voorkomen.
- Trek de voedingskabel altijd aan de stekker uit het stopcontact.
- Het apparaat nooit aan de voedingskabel verplaatsen, optillen of voortbewegen.
- Maak de behuizing onder geen enkel beding open. Bij aanraking van de elektrische aansluitingen of veranderingen van de elektrische of mechanische constructie bestaat **gevaar voor elektrische schokken**.
- Gebruik geen bijtende reinigingsmiddelen en zorg ervoor, dat er geen water in het apparaat komt.
- Het apparaat **nooit** bedienen met natte of vochtige handen of terwijl u op een natte vloer staat.
- Trek de stekker uit het stopcontact
 - als u het apparaat niet gebruikt;
 - als er tijdens het gebruik storingen optreden;
 - vóór reiniging van het apparaat.



BRANDGEVAAR / GEVAAR DOOR BRANDBARE MATERIALEN / EXPLOSIEGEVAAR!

Door onjuist gebruik van het apparaat bestaat er een mogelijkheid op brand- en explosiegevaar door de ontsteking van de inhoud.

Om het gevaar te vermijden dienen de volgende veiligheidsvoorzieningen te worden opgevolgd:

- Gebruik geen elektrische apparaten in het apparaat.
- Reinig het apparaat en de onderdelen niet met licht ontvlambare vloeistoffen. De gassen die daaruit voort komen leveren brandgevaar op en kunnen exploderen.
- Bewaar of gebruik geen benzine of andere brandbare gassen of vloeistoffen in de buurt van deze of andere apparaten. De gassen kunnen een brandgevaar opleveren of exploderen.
- Bewaar geen explosieve stoffen, zoals spuitbussen met ontvlambaar drijfgas in het apparaat.
- Het koelcircuit van het apparaat mag niet beschadigen.

1.3 Reglementair gebruik



VOORZICHTIG!

Het apparaat is ontworpen en gemaakt voor professioneel gebruik en mag alleen worden bediend door gekwalificeerd personeel van restaurants, kantines en vergelijkbare instellingen.

Veilige exploitatie van het apparaat is uitsluitend gewaarborgd bij gebruik dat in overeenstemming is met zijn bestemming en in lijn met de gegevens uit de gebruiksaanwijzing.

Alle technische handelingen, inclusief montage en onderhoud, mogen uitsluitend worden uitgevoerd door een gekwalificeerde klantenservice.

De wijnkoelkast is uitsluitend bestemd voor het koelen van wijn.



VOORZICHTIG!

Elk gebruik van het apparaat voor andere en/of afwijkende doeleinden dan waarvoor het bestemd is, is verboden en wordt aangemerkt als niet in overeenstemming met zijn bestemming.

Alle vorderingen, ongeacht in welke vorm op de fabrikant en/of zijn gemachtigde met betrekking tot schade die is veroorzaakt door oneigenlijk gebruik, zijn uitgesloten.

Voor alle schade die is veroorzaakt door verkeerde bediening van het apparaat is alleen en uitsluitend de gebruiker aansprakelijk.

2. Algemeen

2.1 Aansprakelijkheid en vrijwaring

Alle gegevens en tips die zijn opgenomen in deze gebruiksaanwijzing zijn samengesteld rekening houdend met de geldende voorschriften, de actuele technische stand van zaken en onze langdurige inzichten en ervaring.

Ook de tekst van deze gebruiksaanwijzing is zo goed mogelijk vertaald. Wij zijn echter niet aansprakelijk voor eventuele fouten in de vertaling. Doorslaggevend is de bijgevoegde Duitse versie van deze gebruiksaanwijzing.

Het geleverde apparaat kan bij speciale bestellingen, aanvullende bestelopties of vanwege de nieuwste technische ontwikkelingen afwijken van de hier beschreven regels en grafische afbeeldingen.



VOORZICHTIG!

Lees deze gebruiksaanwijzing aandachtig door, voordat u handelingen verricht met het apparaat, met name voordat u het in gebruik neemt.

De producent is niet aansprakelijk voor de schade en gebreken die zijn ontstaan als gevolg van:

- het niet in acht nemen van de aanwijzingen voor bediening en reiniging;
- oneigenlijk gebruik;
- het aanbrengen van wijzigingen door de gebruiker;
- de toepassing van ongeoorloofde reserveonderdelen.

Wij behouden ons het recht voor om technische veranderingen in het product aan te brengen die leiden tot verbetering van de gebruikseigenschappen en de verdere ontwikkeling van het apparaat.

2.2 Auteursrecht

De gebruiksaanwijzing en de erin opgenomen teksten, tekeningen, foto's en andere afbeeldingen zijn auteursrechtelijk beschermd. Niets (ook gedeeltelijk) uit deze uitgave mag in ongeacht welke vorm worden veelevoudigd, verwerkt en/of gepubliceerd zonder voorafgaande schriftelijke toestemming van de fabrikant. Overtreding van het bovenstaande verplicht tot schadevergoeding. Wij behouden ons het recht voor tot verdere vorderingen.



TIP!

De inhoudelijke gegevens, teksten, tekeningen, foto's en andere afbeeldingen vallen onder het auteursrechten het recht op de bescherming van de industriële eigendom. Ieder misbruik is strafbaar.

2.3 Verklaring van Conformiteit



Het apparaat beantwoordt aan de actuele EU-normen en richtlijnen. Dit bevestigen we in de EG-verklaring van Conformiteit. Indien gewenst, sturen we u graag de betreffende Verklaring van Conformiteit toe.

3. Levering, transport, verpakking en opslag



VOORZICHTIG!

- De wijnkoelkast uitsluitend rechtop transporteren.
- Vanwege het grote gewicht van het apparaat, moet het vervoeren en het uitpakken en plaatsen door twee personen worden gedaan.
- Houdt verpakkingsmateriaal zoals plasticfolie en piepschuim uit handen van kinderen. Er bestaat kans op verstikking!

3.1 Levering en transportinspectie

De wijnkoelkast wordt standaard geleverd met de volgende onderdelen:

- Apparaat
- 7 houten planchetten (700131) / 8 houten planchetten (700132)
- Bedieningsinstructie
- Handgreep met schroeven voor de bevestiging

Als het apparaat afgeleverd is, onmiddellijk controleren of het compleet en zonder transportschade is. Als er duidelijk zichtbare transportschade is, het geleverde apparaat niet of alleen onder voorbehoud aannemen.

De schade opschrijven op de transportdocumenten/ het leveringsdocument van de leverancier. Vervolgens reclameren.

Verborgen gebreken onmiddellijk nadat ze zijn geconstateerd, reclameren, omdat eisen tot schadevergoeding alleen binnen de reclamatieperiode mogelijk zijn.

3.2 Verpakking

Gooi het verpakkingsmateriaal van het apparaat niet weg. U kunt het eventueel gebruiken voor het bewaren van het apparaat, bij een verhuizing of als u het apparaat bij eventuele schade aan ons servicepunt moet sturen. Verwijder voor de ingebruikname het buitenste en binnenste verpakkingsmateriaal volledig van het apparaat.



Indien u de verpakking wilt weggooien, let dan op de in uw land geldende regels. Lever het verwerkbaar verpakkingsmateriaal aan voor recycling.

Controleer of het apparaat en de accessoires compleet zijn. Indien er onderdelen ontbreken, neem dan contact op met onze Klantenservice.

3.3 Bewaring

Bewaar de gesloten verpakking tot de installatie en volgens de op de buitenkant aangebrachte plaats- en bewaringsmarkering.

Verpakte apparaten alleen als volgt bewaren:

- niet buitenshuis bewaren,
- droog en stofvrij bewaren,
- niet blootstellen aan agressieve middelen,
- tegen straling van de zon beschermen,
- mechanische schokken vermijden,
- bij langere bewaring (> 3 maanden) regelmatig de algemene toestand van alle bestanddelen en van de verpakking controleren, indien nodig verbeteren of vernieuwen.

4. Specificaties

4.1 Technische Gegevens

Uitvoering:

- Dubbelglas, isolatieveiligheidsglas met UV-filter
- Thermostaat
- Digitaal display
- Besturing: Touch, elektronisch
- Koeling: Compressor
- Isolering: Thermisch
- Automatische Ontdooifunctie
- Verdamping condenswater
- Ventilator
- Aantal deuren: 1, afsluitbaar
- Deuraanslag: rechts, niet verwisselbaar
- Verlichting: LED, per temperatuurzone afzonderlijk te schakelen
- Voeten vibratiegedempt voor geluidloze werking
- Ergonomische grip

Naam	Wijnkoelkast	
Model:	126FL	2Z 180FL
Art.-Nr:	700131	700132
Materiaal:	Staal, gelakt, glas; Binnenkant: staal	
Kleur:	zwart	
Klimaatklasse:	ST	ST
Energie-efficiëntieklasse:	B	C
Omgevingstemperatuur:	16 °C tot 38 °C	
Koelmiddel:	R600a	R600a
Inhoud:	313 Liter boven: 138 Liter onder: 175 Liter	453 Liter boven: 219 Liter onder: 234 Liter
Capaciteit:	126 flessen: boven: 54, onder: 72	180 flessen: boven: 80, onder: 100
Aantal planchetten:	boven: 3 onder: 4	boven: 4 onder: 4
Soort planchetten:	Houten bodem, kogelgelagerd, uitschuiflengte: 275 mm	
Maat planchetten:	1 x B 505 x D 340 mm 6 x B 505 x D 440 mm	1 x B 505 x D 425 mm 7 x B 505 x D 440 mm
Aantal temperatuurzones:	2	2
Temperatuurbereik:	boven: 5 °C - 20 °C onder: 5 °C - 20 °C	boven: 5 °C - 20 °C onder: 5 °C - 20 °C
Afmetingen:	B 595 x D 625 x H 1590 mm	B 600 x D 750 x H 1860 mm
Aansluitwaarden:	0,15 kW/220-240 V 50/60 Hz	0,15 kW/220-240 V 50/60 Hz
Gewicht:	76,05 kg	86,35 kg

Technische veranderingen voorbehouden!

4.2 Overzicht van onderdelen

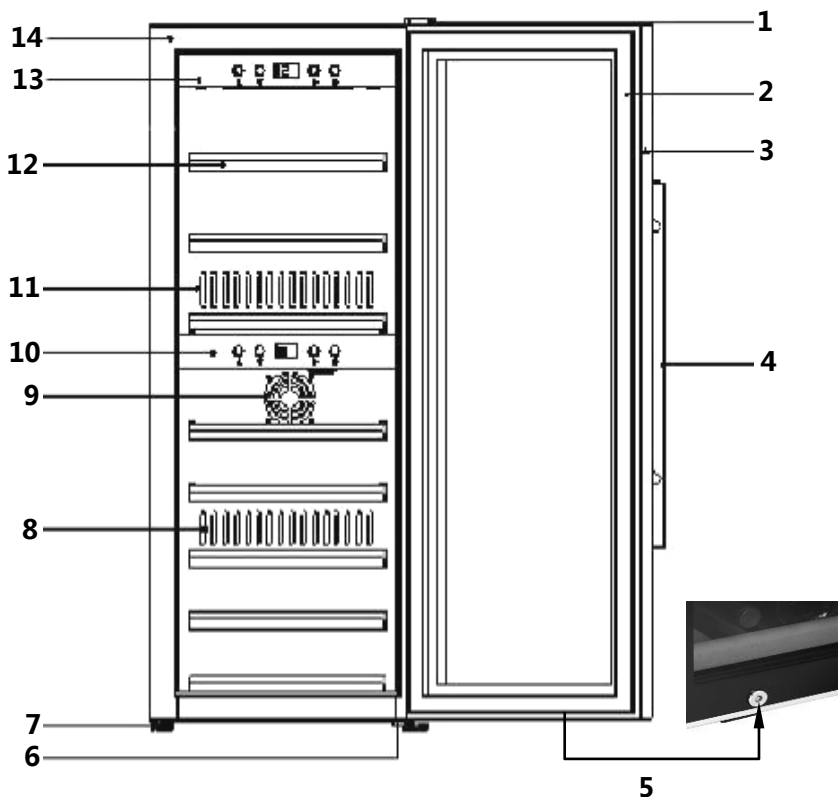

- | | |
|---------------------------------------|--|
| 1 Bovenste scharnierafdekking | 8 Uitlaat voor warme lucht |
| 2 Deurafdichting | 9 Luchtinlaat |
| 3 Deurkozijn (afsluitbaar) | 10 Onderste bedieningspaneel |
| 4 Deurgreep | 11 Uitlaat voor koude lucht |
| 5 Slot | 12 Houten planketten: 7 Stuk (700131) / 8 Stuk (700132) |
| 6 Scharnier onder met stelvoet | 13 Onderste bedieningspaneel |
| 7 Poten (3) | 14 Ombouw |

5. Installatie en bediening

5.1 Installatie

5.1.1 Uitpakken

Voor het uitpakken gaat u als volgt te werk:

- Neem het apparaat uit de doos en verwijder het overige binnenste en buitenste verpakkingsmateriaal.
- Reinig de binnenkant met handwarm water en een vochtige doek. Volg de aanwijzingen in hoofdstuk 6 „Reiniging“.
- Verwijder het beschermfolie pas nadat het apparaat geïnstalleerd is, om vuil en krassen te voorkomen.



VOORZICHTIG!

Verwijder nooit het typeplaatje en waarschuwingen van het apparaat.

5.1.2 Plaatsing

- Plaats het apparaat op een vlakke, stabiele grond, die het gewicht van het apparaat kan dragen, ook bij volledige belasting.
- Plaats het apparaat niet in de volle zon of in de nabijheid van warmtebronnen. (fornuis, verwarming, verwarmingsapparatuur etc.). Direct zonlicht kan de acrylcoating veranderen en de warmtebronnen kunnen het energieverbruik negatief beïnvloeden.
- Omgevingstemperaturen onder de 16 °C en boven de 38 °C kunnen ook leiden tot beperkingen in het functioneren.
- Het apparaat is uitsluitend bestemd voor gebruik binnenshuis. Plaats het apparaat **nooit** in een natte of vochtige omgeving.
- Plaats het apparaat nooit in een hete omgeving of in de buurt van brandbare materialen.
- Het apparaat heeft voor een juiste werking voldoende luchtstroming. Houdt aan de zijkanten een afstand van minstens 10 cm vrij.
- De openingen van het apparaat nooit afdekken of blokkeren.
- Het stopcontact moet vrij toegankelijk zijn, zodat de stroomkabel in een noodgeval snel van het lichtnet kan worden gehaald.
- De installatie en de montage van het apparaat op een niet-stationaire locatie (bijv. op een schip), laten doen door bevoegde personen / gespecialiseerde bedrijven na de opstelling van een risicoanalyse voor het veilig gebruik van de machine.
- Vanwege energiebesparing de deur van het apparaat zo veel mogelijk gesloten houden.

- Als u het apparaat op een andere plek wilt plaatsen, het apparaat uitschakelen en de stekker uit het stopcontact halen. De inhoud eruit nemen. Plak veiligheidshalve de losse elementen in de binnenkant vast. Plak de deur vast. De wijnkoelkast alleen rechtop vervoeren.

5.1.3 Stelvoet

Het apparaat wordt met 3 grote poten en een stelvoet geleverd. Draai de stelvoet zodanig dat het apparaat waterpas staat en niet wiebelt.

5.1.4 Aanbrengen van de handgrepen

Schroef vóór het eerste gebruik de meegeleverde roestvrijstalen handgreep aan de deur van het apparaat.

Schuif de rubberen deurafdichting aan de binnenkant van de deur opzij om de voorgeboorde openingen vrij te leggen. Met behulp van de geleverde schroeven kan de handgreep aan de deur gemonteerd worden.

Vervolgens de deurafdichting op de juiste plaats terug schuiven.

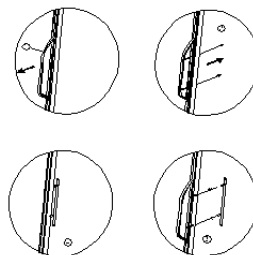

5.1.5 Planchetten

Ieder planchet kan eruit genomen worden om grotere flessen op te slaan.

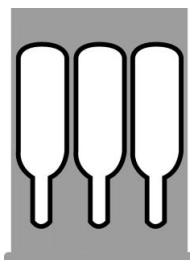

Normale planchette



Onderste planchette

Om de planchetten eruit te nemen, eerst de flessen eruit nemen. Til de bodem dan voorzichtig op en neem hem eruit (eventueel vooraf de schroeven losdraaien).



TIP!

Zorg ervoor dat de planchetten juist geplaatst zijn, voordat de flessen erop gelegd worden. Zorg ook voor de gelijkmatige verdeling van de flessen in de binnenkant.

5.2 Elektrische Aansluiting



GEVAAR! Gevaar voor elektrische schokken!

Wanneer het apparaat niet juist is geïnstalleerd kan het lichamelijk letsel veroorzaken!

Vergelijk de gegevens van het lokale elektriciteitsnet met de technische gegevens van het apparaat (zie het typeplaatje) voordat u het installeert. Sluit het apparaat alleen aan wanneer deze volledig met elkaar overeenstemmen!

- Sluit het apparaat pas na 12 uur aan op het lichtnet, en schakel hem in, en plaats vervolgens wijnflessen in de wijnkoelkast.
- Het stopcontactcircuit moet met 16A beveiligd zijn. De aansluiting moet direct op een stopcontact plaatsvinden. Een verlengsnoer of een meervoudig stopcontact mag niet worden gebruikt vanwege brandgevaar.

De elektrische beveiliging van het apparaat is pas dan gewaarborgd, als het op een correct geïnstalleerd aardingsysteem is aangesloten. Het aansluiten op een stopcontact zonder aarding is verboden. In geval van twijfel de installatie laten controleren door een elektricien. De producent kan niet verantwoordelijk worden gesteld voor de schade die door een falend of onderbroken aardingsstelsel veroorzaakt wordt.

5.3 Bediening

Bedieningselementen en overzicht



A



Toets voor de verhoging van de temperatuur



Toets voor de verlaging van de temperatuur

A

Digitaal display





Aan/Uit toets voor de binnenverlichting



AAN UIT Toets

- De temperatuurzones van de wijnkoelkast zijn afzonderlijk instelbaar met het toetsen voor elk van de zones.
- Door het drukken op de **AAN/UIT** toets  wordt ingeschakeld het
 - bovenste bedieningspaneel: het apparaat en de bovenste temperatuurzone;
 - onderste bedieningspaneel: de onderste temperatuurzone aan/uit.
- Op de digitale display wordt de huidige gemiddelde temperatuur voor elk van de zones weergegeven.



- De toetsen  en  maken het mogelijk de volgende temperaturen in te stellen: van 5 °C tot 20 °C in de bovenste en onderste temperatuurzone.
- Aanbevolen temperatuur voor witte wijn: 6 °C - 10 °C, voor rode wijn: 12 °C - 18 °C.
- In het geval van het gebruik van beide temperatuurzones, moet de temperatuur in de bovenste zone lager zijn dan in de onderste zone.
- De onderste temperatuurzone kan uitgeschakeld worden, zodat alleen de bovenste werkt.
- Wacht tot de gewenste temperatuur bereikt is, en leg dan de wijnflessen in de wijnkoelkast.





Let op: Denk eraan dat bij de maximale belasting van het apparaat, het langer kan duren voor de ingestelde temperatuur bereikt is.



Als de ingestelde temperatuur (bijv. 20 °C) bereikt is, dan verschijnt een „C“ rechts onder de temperatuurwaarde.



Als de ingestelde temperatuur (bijv. 5 °C) nog niet is bereikt, dan verschijnt een „C“ rechts boven de temperatuurwaarde.

- Door het gelijktijdig 5 seconden indrukken van de toetsen  en  , kan de temperatuur verwisseld worden van °C naar °F.
- Met de toetsen  en  past u de temperatuur in intervallen van 1 °C aan.
- De toets  is voor het in- en uitschakelen van de binnenverlichting, de LED-lamp bevindt zich aan het plafond van de respectievelijke kamer.
- De temperatuur in het apparaat hangt af van de omgevingstemperatuur, het aantal opgeslagen flessen en de gewenste temperatuur.



- Het apparaat heeft ook verwarming, dat de wijn bij koelere omgevingstemperaturen op drinktemperatuur kan houden.
- Als het apparaat niet meer wordt gebruikt, het apparaat uitschakelen met de **AAN/UIT** knop en van het lichtnet halen (de stekker uit het stopcontact halen!).

6. Reiniging



WAARSCHUWING!

Voor het reinigen van het apparaat, het van het lichtnet halen (de stekker eruit halen).

Gebruik geen hogedruk waterstraal om het apparaat te reinigen.

Zorg ervoor dat er geen water in het apparaat kan komen.



VOORZICHTIG!

Gebruik geen agressieve of schurende reinigingsmiddelen en geen oplosmiddelen.

- Reinig het apparaat grondig voordat het in gebruik wordt genomen.
- Reinig het apparaat regelmatig als het in gebruik is. Let op de volgende aanwijzingen voor de reiniging van de afzonderlijke onderdelen.

Binnenkant

- Reinig de binnenkant met lauwwarm water met een mild reinigingsmiddel en een zachte doek. Droog het gereinigde oppervlak met een zachte doek af.

Deurdichting

- Denk er in het bijzonder om dat de deurdichting schoon is, zodat het apparaat goed kan werken.

Ombouw

- Reinig de buitenkant van het apparaat met een zachte, vochtige doek, gedrenkt in warm water met een mild reinigingsmiddel. Droog het apparaat aansluitend af met een zachte doek.

Afzuigopening/ventilator

- Stof of iets anders kan de afzuigopening blokkeren en de koefficiëntie van het apparaat beïnvloeden. Zuig de afzuigopening, indien nodig, uit.

Condenswateropvangbak/-tank (K)

- Verwijder regelmatig met een spons het condenswater uit de condenswateropvangbak. Deze bevindt zich aan de achterkant van het apparaat, rechtsonder.



Manueel ontdooien

- Laat het apparaat iedere 6 maanden ontdooien. Als tijdens het gebruik de deur vaak openstaat, dan dient dit vaker te gebeuren. Schakel hiervoor het apparaat uit en haal de stekker uit het stopcontact. Laat nu het apparaat manueel ontdooien. Let op de opvangbak (K) en verwijder het dooiwater.

7. Mogelijke storingen

Bij storingen koppelt u het apparaat los van het lichtnet. Controleer op basis van onderstaande tabel of de storing verholpen kan worden, voordat u de hulp van de service inroept of contact opneemt met de leverancier.

Storing	Mogelijke oorzaken / Oplossing
De wijnkoelkast functioneert niet.	<ul style="list-style-type: none">- De stekker zit niet in het stopcontact, of verkeerde spanning van het stroomnet.- De zekering is kapot of doorgebrand.
Het koelvermogen is onbevredigend of het apparaat bereikt niet meer de ingestelde temperatuur.	<ul style="list-style-type: none">- Test de temperatuurinstelling.- De omgevingsfactoren behoeven een andere instelling.- De deur wordt te vaak geopend.- De deur wordt niet geheel gesloten.- De deurdichting dicht niet geheel af.- De wijnkoelkast is niet op veilige afstand van andere voorwerpen geplaatst.- Ontdooi het apparaat.

Storing	Mogelijke oorzaken/oplossingen
Het licht doet het niet.	- Neem contact op met de service.
Vibratie.	- Controleer of het apparaat stevig staat.
Het apparaat is te luid.	<ul style="list-style-type: none"> - Het apparaat staat niet vlak. - Controleer de ventilator. - Onderdelen zijn los. - Het apparaat raakt de wand.
De deur sluit niet goed.	<ul style="list-style-type: none"> - Het apparaat staat niet vlak. - De deuren zijn ondersteboven of niet juist bevestigd. - De deurdichting is versleten. - De planchetten zijn verschoven.
Het LED-licht gaat niet aan. LED-bericht: „Lo“.	<ul style="list-style-type: none"> - De hoofdschakelaar doet het niet. - De stekker is kapot. - Probleem met de printplaat. - Neem contact op met de service.
De toets doet het niet.	- De temperatuursinstelling is beschadigd.
De compressor gaat niet aan.	- De compressor doet het niet als de binnenruimtetemperatuur lager is dan de gewenste temperatuur.
De compressor start opnieuw.	- De compressor werkt niet als de ingestelde temperatuur bereikt is, en start opnieuw totdat de ingestelde temperatuur bereikt is.
Condens op het oppervlak van de wijnkoelkast.	- In het bijzonder wanneer het apparaat in een vochtige omgeving staat, ontstaat condens op de glazen voorkant. Dit komt van de luchtvochtigheid, die met de wijnkoelkast in contact komt. Veeg het condens af met een zachte doek.
Gorgelend geluid, dat als vloeistof klinkt.	<ul style="list-style-type: none"> - Het geluid van de compressor als het werk begint of eindigt. - Het geluid van vriesmiddel in het koelcircuit.
Condenswater in de koelkast.	- In een vochtige omgeving was de deur langere tijd open of werd herhaaldelijk geopend. Laat de deur zo lang mogelijk gesloten.
Foutmelding E2 .	- Neem contact op met de service.

Indien de functiestoornissen niet verwijderd kunnen worden:

- Behuizing **niet** openen,
- Klantendienst informeren of contact opnemen met verkoper waarbij het volgende dient te worden opgegeven:
 - de aard van de werkingsstoornis;
 - het artikel- en serienummer (af te lezen op het typeplaatje aan de achterzijde van het apparaat).

8. Afvalverwijdering



Elektrische en elektronische apparaten bevatten vaak waardevolle materialen, maar ze bevatten ook schadelijke stoffen die voor de werking en veiligheid ervan noodzakelijk zijn. Bij het afval geplaatst, of verkeerd behandeld, kan dit de menselijke gezondheid en het milieu schaden. Voer uw oude apparaat derhalve in geen geval af bij het restafval

Uw oude apparaat moet worden afgevoerd in overeenstemming met de plaatselijke regelgeving op het einde van zijn levensduur. Maak gebruik van het in uw stad gevestigde verzamelpunt voor het retourneren en recyclen van elektronisch- en elektrisch afval. Neem contact op met een gespecialiseerd afvalverwerkingsbedrijf, of neem contact op met de plaatselijke afvalverwerkers in uw gemeente.



VOORZICHTIG!

Om misbruik en de daaraan verbonden gevaren te voorkomen, maakt u uw oude apparaat vóór de verwijdering onbruikbaar. Het apparaat uit het stopcontact halen en de aansluitkabel uit het apparaat verwijderen.



TIP!

Zorg ervoor dat het apparaat voor het afvaltransport kindvriendelijk wordt bewaard: neem de deur eraf en de planchetten uit het binnenruim, zodat kinderen niet naar binnen kunnen klauteren.

Het drijfmiddel in het apparaat is brandbaar. De utilisatie van dit brandbaar materiaal moet in overeenstemming met de nationale richtlijnen worden gedaan.

DANSK

Indholdsfortegnelse

1. Sikkerhed	142
1.1 Symbolerklæring	142
1.2 Sikkerhedshenvisninger	143
1.3 Anvendelsen som tilsigtet.....	147
2. Generelle oplysninger	148
2.1 Producentens ansvar og garanti.....	148
2.2 Ophavsret.....	148
2.3 Overensstemmelseserklæring.....	148
3. Leveringsomfang, transport, emballage og opbevaring	149
3.1 Leveringsomfang og transportkontrol	149
3.2 Emballage	149
3.3 Opbevaring.....	150
4. Tekniske parametre	150
4.1 Tekniske data	150
4.2 Komponentoversigt.....	152
5. Installation og betjening	153
5.1 Installation	153
5.1.1 Udpakning	153
5.1.2 Indstillinger.....	153
5.1.3 Fødder	154
5.1.4 Montering af beslag	154
5.1.5 Træhylder:	154
5.2 Elektrisk tilslutning	155
5.3 Betjening	155
6. Rengøring	157
7. Mulige fejl	158
8. Bortskaffelse	160



Læs grundigt betjeningsvejledning før anvendelse og opbevar den i et nemt tilgængeligt sted!

Denne betjeningsvejledning indeholder oplysninger om installation, betjening og vedligeholdelse af apparatet og udgør en vigtig kilde til information og vejledning. Kendskab til og overholdelse af de i vejledningen anførte retningslinier vedrørende sikkerhed og betjening er en betingelse for, at apparatet er sikkert og fungerer korrekt. Derudover skal de lokale forskrifter vedrørende forebyggelse af ulykker samt regler for sundhed og sikkerhed på arbejdspladsen ligeledes overholdes.

Betjeningsvejledningen udgør en integreret del af apparatet og bør opbevares i nærheden af apparatet, således at den altid er let tilgængelig for installatører, vedligeholdelsespersonale og brugere.

Hvis apparatet overgives til en tredje person, så skal man huske at give betjeningsvejledningen.

1. Sikkerhed

Apparatet er fremstillet efter de nuværende gældende regler for teknik. Der kan dog udgå farer fra dette apparat, hvis det anvendes ufagmæssigt eller ukorrekt.

Alle personer, der bruger apparatet skal tage hensyn til de angivende henvisninger og anbefalinger angivet i denne betjeningsvejledning.

1.1 Symbolerklæring

Vigtige anvisninger til sikkerhed og drift er indført i betjeningsvejledningen sammen med passende symboler. For at undgå eventuelle ulykker, personlige skader og beskadigelse af inventar bør disse anvisninger altid følges nøje.



FARE!

Dette symbol angiver en direkte trussel, hvilket kan resultere i alvorlig skade eller død.



ADVARSEL!

Dette symbol angiver en farlig situation, der kan føre til alvorlige kvæstelser eller dødsfald.



BRANDFARE / FARE FOR BRANDFARLIGE MATERIALER / EKSPLSIONSFARE!

Dette symbol angiver potentielt farlige situationer, som kan føre til alvorlige kvæstelser eller død.



FORSIGTIG!

Dette symbol angiver muligheden for en farlig situation, der kan resultere i mindre personskade eller skader, fejl og/eller skade på apparatet.



HENVISNING!

Dette symbol angiver tip og oplysninger, der skal følges for at sikre en effektiv og nøjagtig servicering af apparatet.

1.2 Sikkerhedshenvisninger

- Apparatet kan betjenes af **børn fra 8 år** og personer med begrænsede fysiske, psykiske og sensoriske evner samt personer med lidt erfaring/viden hvis de overvåges eller instrueres med hensyn til den korrekte anvendelse og mulige farer, der kan opstå i forbindelse med brugen af apparatet. **Børn** bør ikke lege med med apparatet. Rengøringer og **vedligeholdelse af apparatet** må ikke udføres af **børn**, medmindre de har udfyldt 8 år og overvåges af voksne. **Børn under 8 år** må ikke befinde sig i nærheden af apparatet og el-kablet.
- Apparatet må kun anvendes i lukkede rum.
- Apparatet kan betjenes, når det er i perfekt stand og sikker at bruge. I tilfælde af driftsfejl skal du afbryde apparatet fra elnettet (træk stikket ud) og tilkalde service.

- Lad ikke børn få adgang til emballagematerialer såsom plastikposer og styrofoam. **Fare for kvælning!**
- Service og reparation må kun foretages af kvalificeret personale og kun ved anvendelse af originale reservedele og tilbehør. **Apparatet må ikke forsøges repareret på egen hånd.**
- Anvend ikke tilbehør, som ikke er anbefalet af producenten, da det kan forårsage skader på apparatet, helbred eller liv. Derudover bortfalder garantien.
- For at undgå farer og sikre optimal ydeevne på apparatet må der ikke foretages ændringer eller ombygninger der ikke udtrykkeligt er godkendt af fabrikanten.



FARE! Fare for elektrisk stød!

For at undgå en nødsituation, skal du overholde følgende sikkerhedsanvisninger.

- Ledningen må ikke udsættes for varme eller skarpe kanter. Forsyningsledningen må ikke hænge langs bordet eller andre overflader. Pas på, så ingen træder direkte på ledningen eller falder over den.
- Forsyningsledningen må ikke være bøjet, kinket eller filtreret, den skal altid være afrullet. Sæt aldrig andre genstande på apparatets forsyningsledning.
- Dæk ikke strømkablet. Strømkablet må ikke befinde sig i nærheden af apparatets arbejdsområde og må ikke nedsænkes i vand eller andre væsker.

- Strømkablet skal kontrolleres jævnligt med hensyn til beskadigelse. Brug ikke apparatet hvis kablet er beskadiget. Hvis det viser sig, at strømkablet er beskadiget, kontakt en kvalificeret elektriker eller serviceværksted for at få det udskiftet.
- Tag altid ledningen ud af stikkontakten ved at trække stikket.
- Flyt ikke eller bevæg ikke apparatet ved ledningen.
- Det er forbudt at åbne apparatets kabinet. I tilfælde af brud og rekonstruktion af de elektriske eller mekaniske forbindelser, er der **risiko for elektrisk stød**.
- Der må ikke anvendes ætsende kemiske produkter, ligesom der skal sørges for at der ikke kommer vand ind i apparatet.
- Betjen **aldrig** apparatet med våde hænder eller mens du står på et vådt gulv.
- Træk stikket ud af stikkontakten,
 - hvis apparatet ikke er i brug,
 - hvis der forekommer interferens under brug,
 - før rengøring af apparatet.



BRANDFARE / RISIKO FOR BRANDFARLIGE MATERIALER/ EKSPLOSIONSFARE!

Forkert brug af apparatet kan forårsage brand eller eksplosion på grund af antændelse af indholdet.

For at undgå brandfare skal du overholde følgende retningslinjer:

- Du må ikke bruge elektriske enheder inde i apparatet.
- Brug aldrig brandfarlige væsker til at rengøre apparatet eller dens dele. De ovennævnte væsker kan skabe farlige gasser, hvilke udgør en risiko for brand eller eksplosion.
- Opbevar eller brug ikke benzin eller andre brandfarlige gasser eller væsker i nærheden af dette eller andet apparat. De dannede gasser udgør en risiko for brand eller eksplosion.
- Læg ikke sprængstoffer som f.eks. aerosoler fyldt med brandfarlige drivmidler inde i apparatet.
- Apparatets kølesystem kan ikke blive beskadiget.

1.3 Anvendelsen som tilsigtet



FORSIGTIG!

Apparatet er designet og fremstillet til industriel brug og bør kun håndteres af kvalificeret personale i restauranter, kantiner og lignende institutioner.

Apparatets sikkerhed kan kun garanteres ved den påtænkte anvendelse, efter oplysningerne i brugsanvisningen.

Alle tekniske aktiviteter, herunder installation og vedligeholdelse kan kun udføres af kvalificeret servicetekniker.

Vinkøleren er kun beregnet til at køle vin.



FORSIGTIG!

Brug af apparatet til andet formål eller brug, der går ud over apparatets normale anvendelse er forbudt og gælder som ikke i overensstemmelse med formålet.

For skader, der opstår som et resultat heraf, hæfter producenten og/eller dennes befuldmægtige ikke.

Ansvar for skader, der opstår som følge af anvendelse af apparatet, som ikke i overensstemmelse med formålet, bæres alene af brugeren.

2. Generelle oplysninger

2.1 Producentens ansvar og garanti

Denne betjeningsvejledning indeholder oplysninger, som er blevet indsamlet med hensyntagen til gældende forskrifter, aktuel konstruktions- og ingeniørkunst samt vores egen viden og mangeårige erfaringer.

Oversættelser af brugsvejledninger blev udført så pålideligt som muligt. Vi kan dog ikke påtage os ansvar for eventuelle fejl i oversættelsen og der er derfor den vedlagte tyske version som er gældende, og den har fortrinsret over for denne oversættelse.

Ved bestilling af specielle modeller eller ekstra tilbehør samt i situationer, hvor der anvendes de nyeste tekniske opfindelser, kan det leverede produkt afvige fra beskrivelser og tegninger i denne vejledning.



FORSIGTIG!

Læs grundigt denne instruktion, før du starter med at bruge apparatet!

Producenten **tager ikke ansvaret** for fejl og skader opståede på grund af:

- Undladelse af at følge anvisningerne vedrørende anvendelse og rengøring;
- Anvendelse i modstrid med apparatets bestemmelse;
- Indførelse af ændringer foretaget af brugeren;
- Brug af uacceptable reservedele.

Der tages forbehold for tekniske ændringer på produktet, der tjener forbedring af dets egenskaber og tekniske fremskridt.

2.2 Ophavsret

Denne vejledning indeholder informationer, tegninger, billeder m.m. der er ophavsretsbeskyttet. Vejledningens indhold må ikke mangfoldiggøres i nogen form og på nogen måde, bruges og/eller videreformidles, helt eller delvis, til tredjepart uden forudgående skriftlige samtykke fra producenten. Krænkelse af det ovennævnte vil medføre pligt til at betale erstatning. Der forbeholdes ret til at fremsætte yderligere krav.



HENVISNING!

Data, tekster, tegninger, billeder og andre beskrivelser i denne betjeningsvejledning er beskyttet af ophavsret og industriel ejendomsret. Ethvert misbrug af vejledningen er strafbart.

2.3 Overensstemmelseserklæring



Apparatet er i overensstemmelse med alle gældende standarder og EU-direktiver. Dette bekræfter vi i EF-overensstemmelseserklæringen. Om nødvendig fremsender vi gerne en tilsvarende overensstemmelseserklæring.

3. Leveringsomfang, transport, emballage og opbevaring



FORSIGTIG!

- **Vinkøleskabet må kun transporteres i lodret position.**
- På grund af den store masse af apparatet, dets transport, udpakning og installation bør udføres af to personer.
- **Sørg for, at børn ikke har adgang til emballagematerialer såsom plastposer og styrofoam elementer. Der er risiko for kvælning!**

3.1 Leveringsomfang og transportkontrol

Denne vinkøler leveres som standard med følgende dele:

- Apparat
- 7 træhylder (700,131) / 8 træhylder (700,132)
- Betjeningsmanual
- Håndtag med skruer til montering

Umiddelbart ved modtagelse af forsendelsen skal der kontrolleres, om apparatet er komplet og ikke er blevet beskadiget under transporten. Såfremt der opdages synlige transportskader på apparatet, skal De nægte at modtage apparatet eller modtage det med forbehold.

Skadens omfang skal beskrives i speditørens fragtbrev. Derefter skal der meddeles reklamation.

Skjulte skader meddeles omgående efter de er opdaget, idet eventuelle erstatningskrav kun kan gøres gældende inden for de aftalte reklamationsfrister.

3.2 Emballage

De bedes opbevare emballagen, da den kan komme til nytte, når du skal opbevare, flytte eller fremsende apparatet til vores service i tilfælde af eventuelle skader. Fjern al indre og ydre emballage inden du tager apparatet i brug.



Emballagen skal bortskaffes i overensstemmelse med nationale bestemmelser. Emballagemateriale, som er egnet til genbrug, skal sendes til genvinding.

Kontrollér venligst, om apparatet samt tilbehør er komplet. I tilfælde af mangler ved leverancen, kontakt venligst vores Kundeservice.

3.3 Opbevaring

Apparatet skal inden installering opbevares i dets originale emballage. Alle anvisninger vedrørende placering samt opbevaring af emballagen skal følges nøje.

Følgende anvisninger gælder ved opbevaring af emballeret udstyr:

- skal ikke opbevares i fri luft,
- skal opbevares i et tørt rum og beskyttet mod støv,
- skal beskyttes mod aggressive stoffer,
- skal beskyttes mod sollys,
- skal undgås mekaniske stød,
- ved langvarig opbevaring (over tre måneder) skal der regelmæssigt vurderes teknisk stand af alle dele og emballagen og om nødvendig fornyes.

4. Tekniske parametre

4.1 Tekniske data

Udførelse:

- Termoruder, termoruder med UV-filter
- Termostat
- Digitalt display
- Styling: touch, elektronisk
- Køling: kompressor
- Isolering: termisk
- Automatisk afrimning
- Fordampning af kondensvand
- Ventilator
- Antal døre: 1, aflåselig
- Højresidig, uden mulighed for at ændre retningen af åbningen
- Belysning: LED, tændt separat for hver temperaturzone
- Fødder med reduceret vibration og mulighed for stille drift
- Ergonomisk håndtag

Navn	Vinkøler	
Type:	126FL	2Z 180FL
Art. nr.:	700131	700132
Materiale:	stål, lakeret, glas; indvendige mål: stål	
Farve:	sort	
Klimaklasse:	ST	ST
Energiklasse:	B	C
Omgivelsestemperatur:	16 °C do 38 °C	
Kølemiddel:	R600a	R600a
Indhold:	313 liter Øverst: 138 liter nederst: 175 liter	453 liter øverst: 219 liter nederst: 234 liter
Indhold:	126 flasker: øverst: 54, nederst: 72	180 flasker: øverst: 80, nederst: 100
Antal hylder:	øverst: 3 nederst: 4	øverst: 4 nederst: 4
Hyldetype:	træ, kuglelejer, udtagelig: 275 mm	
Hyldedimensioner:	1 x B 505 x D 340 mm 6 x B 505 x D 440 mm	1 x B 505 x D 425 mm 7 x B 505 x D 440 mm
Temperaturzoner:	2	2
Temperaturomfang:	øverst: 5 °C - 20 °C nederst: 5 °C - 20 °C	øverst: 5 °C - 20 °C nederst: 5 °C - 20 °C
Dimensioner:	B 595 x D 625 x H 1590 mm	B 600 x D 750 x H 1860 mm
Effekt:	0,15 kW/220-240 V 50/60 Hz	0,15 kW/220-240 V 50/60 Hz
Vægt:	76,05 kg	86,35 kg

Vi forbeholder os ret til at foretage tekniske ændringer!

4.2 Komponentoversigt

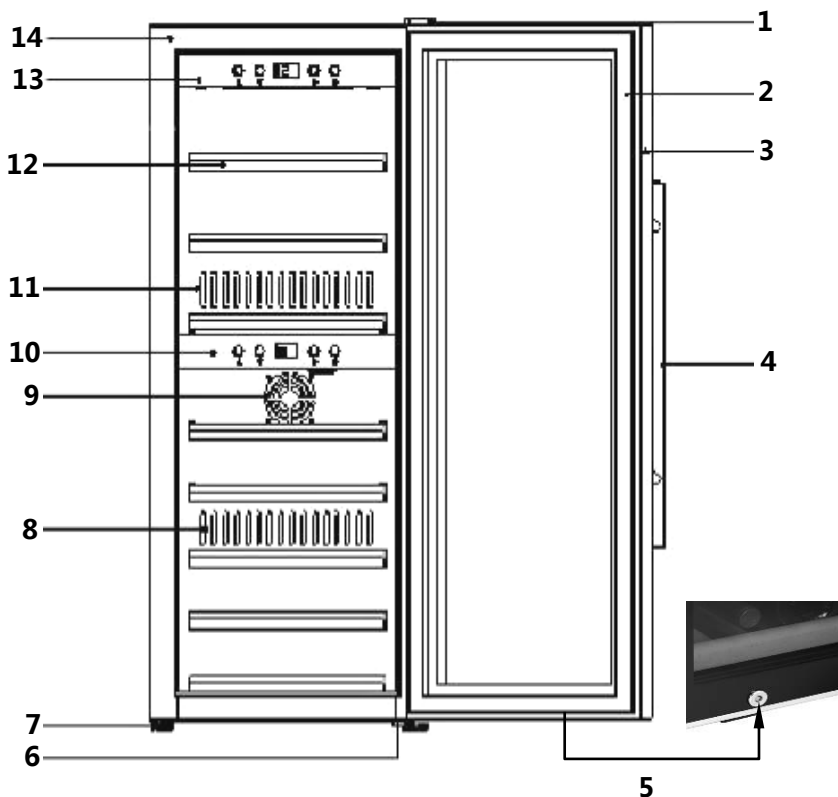

1 Øvre låghængsel

2 Dørforsegling

3 Dørkarm (låselig)

4 Dørgreb

5 Lås

6 Nedre hængsel med justerbare ben

7 Fødder (3)

8 Varm luftudtag

9 Luftindtag

10 Nedre kontrolpanel

11 Kold luftudtag

12 Træhylder: 7 stk. (700131) /
8 stk. (700132)

13 Øvre kontrolpanel

14 Kasse

5. Installation og betjening

5.1 Installation

5.1.1 Udpakning

For at udpakke apparatet, skal du gøre følgende:

- Fjern apparatet fra kartonen, og derefter den indre og ydre emballage.
- Rengør indvendigt med varmt vand og en blød klud. Følg anvisningerne angivet i **kapitel 6 "Rengøring"**.
- Fjern beskyttelsesfilmen når du har installeret apparatet. Beskyttelsesfilmen beskytter mod ridser og snavs.



FORSIGTIG!

Fjern aldrig apparatets navneskilt eller advarselsetiketter.

5.1.2 Indstillinger

- Placer apparatet på en flad, lige overflade, der kan bære dets vægt og vil også være stabil ved fuld belastning.
- Anbring ikke apparatet i områder med udsættelse for direkte sollys eller i nærheden af varmekilder såsom (komfur, radiator, varmeovne osv.) Direkte sollys kan medføre ændringer af akryloverflade, og en negativ indvirkning på energiforbruget.
- Omgivelsestemperaturer under 16 ° C og over 38 ° C kan medføre funktionelle begrænsninger af apparatet.
- Apparatet er udelukkende beregnet til indendørs brug. Stil **aldrig** apparatet i et fugtigt eller våd sted.
- Anbring ikke apparatet i varme omgivelser eller i nærheden af brandfarlige materialer.
- Apparatet fungerer korrekt med tilstrækkelig luftstrøm. Derfor sørg for korrekt afstand mellem apparatets sider på mindst 10 cm.
- Du må ikke blokere eller hindre apparatets ventilationsåbninger.
- Stikkontakten skal være let tilgængelig, så du nemt kan trække stikket ud, hvis det bliver nødvendigt.
- Installation og montering af apparatet på et ustadigt sted (f.eks. på et skib) må kun udføres af specialiserede virksomheder / faglært personale, der garanterer opfyldelsen af de betingelser, der kræves for sikker anvendelse af dette apparat.
- På grund af energibesparelserne sørg for, at apparatets dør er lukket under dets drift.

- Hvis du ønsker at flytte apparatet til et andet sted, afbryd strømmen, og tag stikket ud af stikkontakten. Fjern al dets indhold. Fastgør alle løse genstande af sikkerhedsmæssige årsager. Forsegld døren. Vinkøleren må kun transporteres i oprejst stilling.

5.1.3 Fødder

Apparatet er udstyret med 3 store og en lille justerbar fod. Foden skal justeres således, at apparatet står lige op og ikke vælter.

5.1.4 Montering af beslag

Fastgør det vedlagte dørhåndtag af rustfrit stål ved hjælp af de medfølgende skruer.

For at afsløre monteringshullerne, flyt gummipakningen til siden. Gummipakningen er placeret på den indvendige side af døren. Installer dørhåndtaget med de medfølgende skruer.

Derefter sæt pakningen tilbage i den korrekte position.

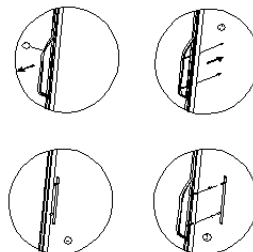

5.1.5 Træhylder:

Hver træhylde kan fjernes for at tillade opbevaring af større flasker.

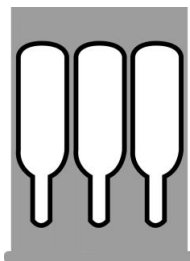

Standard hylde



Nedre hylde

For at fjerne en træhylde, skal du først fjerne alle flasker. Derefter løft forsigtigt hylden og træk den ud (muligvis skal du løsne skrue(r)).



HENVISNING!

Det skal bemærkes, at træhylderne skal forsvarligt rystes, før flaskerne bliver placeret på hylderne. Vær opmærksom på den jævne fordeling af flaskerne inde i apparatet.

5.2 Elektrisk tilslutning



FARE! Fare for elektrisk stød!

I tilfælde af ukorrekt tilslutning, apparatet kan forårsage skade!

Før installationen sammenlign de lokale el-specifikationer med apparatets tekniske data (kig typeskilt). Tilslut apparatet kun med fuld overensstemmelse!

- Vent 12 timer, før du tilslutter apparatet til en enkelt jordet stikkontakt, derefter læg flaskerne i vinkøleren.
- Kredsløbet i stikkontakten skal have en beskyttelse på 16A. Tilslut apparatet direkte til en stikkontakt. På grund af risikoen for brand må du ikke bruge forlængerledninger eller stikdåser.

Apparatets elektriske sikkerhedssystem kan kun sikres, hvis det er korrekt tilsluttet til et jordet stikkontakt. Tilslutning af apparatet til en stikkontakt uden beskyttelsesleder er forbudt. Er man i tvivl, boligens elektriske installation bør kontrolleres af en elektriker. Producenten er ikke ansvarlig for skade forvoldt ved at forbinde apparatet til en beskadiget eller brudt beskyttelsesleder.

5.3 Betjening

Styringselementer og display



A



Knap for at øge temperatur



Knap til at reducere temperatur

A

Digital display





TÆND/SLUK-knap til intern belysning



TÆND/SLUK knap

- Vinkølerens temperaturzoner kan justeres separat for hver zone ved hjælp af kontrolelementerne.
- Ved at trykke på **TÆND/SLUK**  knappen kan du tænde
 - På det øverste betjeningspanel: apparatet og den øverste temperaturzone;
 - På det nederste betjeningspanel: tænd /sluk den nederste temperaturzone.
- Det digitale display viser den aktuelle gennemsnitlige temperatur for den pågældende temperaturzone.



- Knapperne  og  muliggør justering af den indstillede temperatur: fra 5 °C til 20 °C i den øvre og nedre temperaturzone.
- Anbefalet temperatur for hvidvin: 6 °C - 10 °C, og rødvin: 12 °C - 18 °C.
- Ved anvendelse af to temperaturzoner, bør temperaturen i den øvre zone være mindre end i den nedre.
- Lavere temperaturzone kan slås fra, så kun den øverste zone forbliver aktiv.
- Vent, indtil apparatet når den indstillede temperatur, og derefter tilføj vinflaskerne i vinkøleren.





Bemærk: at i tilfælde af maksimal belastning af kamrene, apparatet skal arbejde lidt længere tid for at nå den indstillede temperatur.



Når den indstillede temperatur er nået (f.eks. 20 °C), "c" vises nederst til højre ved siden af temperaturværdierne.



Når den indstillede temperatur (f.eks. 5 °C) ikke er nået, "c" vises øverst til højre ved siden af temperaturværdierne.

- Hvis du samtidig trykker på  og  i 5 sekunder, kan du skifte mellem °C og °F.
- Du kan styre temperaturen inden for 1 °C ved hjælp af  og .
-  knappen bruges til at tænde eller slukke den indvendige belysning, LED lampen er placeret under loftet i det respektive kammer.



- Temperaturen i apparatet er afhængig af den omgivende temperatur, mængden af de lagrede flasker, og den indstillede temperatur.

- Apparatet er endvidere udstyret med et varmesystem således, at i tilfælde af lavere omgivelsestemperatur apparatet kan holde temperaturen på niveauet klar til indtagelse.
- Hvis apparatet ikke længere er i brug, sluk det ved hjælp af TÆND/ SLUK og afbryd forbindelsen til strømforsyningen (træk stikket ud!).

6. Rengøring



ADVARSEL!

Før du starter med at rengøre apparatet, husk at afbryde den fra strømforsyningen (træk stikket ud!).

Brug ikke vandstråle til rengøring!

Pas på vandet ikke kommer ind i apparatet.



FORSIGTIG!

Brug ikke skrappe, slibende rengøringsmidler eller opløsningsmidler

- Rengør apparatet før næste brug.
- Rengør apparatet regelmæssigt under drift. Vær opmærksom på følgende instruktioner til rengøring af de enkelte komponenter.

Apparatets indre

- Det indre af apparatet skal skylles med varmt vand, mild sæbe og en blød klud. Derefter tør grundigt alle overflader med en blød klud.

Dørtætning

- For at apparatet fungerer korrekt, skal du være særlig opmærksom på dørtætningen.

Kasse

- Ydersiden af apparatet rengøres med en blød klud gennemvædet i varmt vand og mildt rengøringsmiddel. Derefter tør grundigt med en blød klud.

Udstødningsåbninger/ventilator

- Effektiviteten af kølesystemet kan reducere ophobning af støv eller andre forureninger, der blokerer apparatets udstødningsåbninger. Brug støvsugeren om nødvendigt.

Kondensatopsamlingstank / afløbsbakke (K)

- Kondensat fra opsamlingstanken bør fjernes regelmæssigt med en svamp. Denne tank er placeret bag højre side af apparatet.



Manuel afrimning

- Apparatet skal afrimmes mindst en gang hvert halve år. I tilfælde af hyppige døråbning afrimningen bør ske hyppigere. Afbryd apparatet og tag stikket ud af stikkontakten. Derefter gå videre til manuel afrimning. Vær opmærksom på fyldning af afløbsbakken (K) og fjern vandet.

7. Mulige fejl

I tilfælde af en fejl, skal du afbryde apparatet fra strømforsyningen. Brug følgende tabel til at kontrollere, om det er muligt at fjerne fejlen, før du ringer til service eller kontakter forhandleren.

Fejl	Mulige årsager/løsninger
Vinkøleren virker ikke	<ul style="list-style-type: none">- Stikket sidder ikke i stikkontakten, er forkert tilsluttet.- beskadiget eller sprunget sikring
Køleeffekten er utilstrækkelig, eller apparatet ikke opnår den indstillede temperatur.	<ul style="list-style-type: none">- Kontroller de udførte temperaturindstillinger.- Miljømæssige betingelser kan kræve forskellige indstillinger.- Hyppigere døråbning.- Døren er ikke helt lukket.- Dørtætningen sidder ikke korrekt.- Vinkøleren har ikke nok afstand fra tilstødende objekter.- Vinkøleren kræver afrimning.

Fejl	Mulige årsager/løsninger
Belysningen virker ikke.	- Kontakt service.
Vibrationer.	- Tjek, om apparatet er blevet korrekt nivelleret
Apparatet laver for meget støj under drift.	- Apparatet er ikke korrekt nivelleret. - Tjek ventilatoren. - Løse dele i apparatet. - Apparatet rører væggen.
Døren lukker ikke helt.	- Apparatet er ikke korrekt nivelleret - Døren er ikke korrekt monteret. - Tætningen sidder forkert. - Udsatte hylder.
LED displayet virker ikke. LED displayet viser: „Lo“.	- Hoved elboksen virker ikke. - Stikket er beskadiget. - Problemet i strømkredsløbet. - Tilkald service.
Knapperne virker ikke.	- Temperaturregulatoren er beskadiget.
Kompressoren arbejder ikke.	- Kompressoren starter ikke, når omgivelsestemperaturen er lavere end den indstillede temperatur
Kompressoren genstarter.	- Kompressoren standser arbejdet, efter at den indstillede temperatur er nået, og starter igen hvis temperaturen falder
Dug på overfladen.	- På apparatets forrude dannes dug, især når apparatet er i et fugtigt miljø. Det har at gøre med luftfugtigheden. Tør af med en blød klud.
Lyden af bobler, hvilket indikerer væske.	- Lyden af kompressoren under genstart - Kølemidlet i systemet.
Kondensat i vinkøleren.	- Hvis døren forbliver åben i et fugtigt miljø eller gentagne gange blevet åbnet. Hold døren lukket så længe som muligt
Fejl E2 .	- Tilkald service.

Hvis du ikke kan fjerne de forekomne fejl:

- åbn ikke kabinettet,
- underret vores kundeservice eller kontakt forhandleren og angiv følgende oplysninger:
 - fejltype;
 - artikelnummer og serienummer (læs navneskiltet på bagsiden af enheden).

8. Bortskaffelse



Elektriske og elektroniske apparater indeholder ofte værdifulde materialer. De indeholder også skadelige stoffer, der var nødvendige for deres drift og sikkerhed. Hvis de deponeres i almindeligt affald eller til u hensigtsmæssig bortskaffelse, kan de udgøre en risiko for menneskers sundhed og for miljøet. Derfor skal de under ingen omstændigheder bortskaffes til almindeligt affald.

Efter afslutningen af brugen, det gamle apparat skal bortskaffes i overensstemmelse med gældende nationale bestemmelser. Brug venligst det nærmeste indsamlingssted for returnering og genbrug af elektrisk og elektronisk udstyr. Vi anbefaler, at du kontakter et specielt firma eller kommunen.



FORSIGTIG!

For at undgå eventuel misbrug og risici som følge deraf, skal der sikres, at apparatet inden bortskaffelse ikke kan genstartes, ved at frakoble apparatet strømforsyning og skære netledningen af.



HENVISNING!

Sørg for, at det gamle apparat holdes uden for børns rækkevidde: Fjern dørene og lad hylderne indeni, så børn ikke kan komme ind.

Det anvendte drivmiddel i apparatet er brændbart. Dets bortskaffelse skal ske i overensstemmelse med de nationale regler.

РУССКИЙ

Содержание

1. Безопасность	162
1.1 Значение символики.....	162
1.2 Меры предосторожности.....	163
1.3 Использование по назначению.....	167
2. Общие сведения	168
2.1 Ответственность и гарантийные обязательства	168
2.2 Защита авторских прав	168
2.3 Декларация о нормативном соответствии.....	168
3. Объем поставки, транспорт, упаковка и хранение	169
3.1 Объем поставки и контроль транспорта	169
3.2 Упаковка	169
3.3 Хранение	170
4. Технические данные	170
4.1 Технические характеристики	170
4.2 Описание частей прибора.....	172
5. Инсталляция и обслуживание	173
5.1 Инсталляция	173
5.1.1 Распаковка	173
5.1.2 Установка	173
5.1.3 Ножки.....	174
5.1.4 Монтаж ручки	174
5.1.5 Деревянные промежуточные полки.....	174
5.2 Электрическое присоединение	175
5.3 Обслуживание.....	175
6. Очистка.....	177
7. Возможные неисправности	178
7. Утилизация	180

Bartscher GmbH
Franz-Kleine-Str. 28
33154 Salzkotten
Германия

Тел.: +49 (0) 5258 971-0
Факс: +49 (0) 5258 971-120



Перед эксплуатацией прибора прочитать инструкцию по эксплуатации и хранить ее в доступном месте!

Эта инструкция по эксплуатации описывает установку, обслуживание и уход за прибором и служит важным информационным источником и справочником.

Знание и выполнение всех содержащихся в ней мер предосторожности и инструкции по эксплуатации является предпосылкой безопасной и правильной работы с прибором.

Кроме этого, необходимо соблюдать действующие на территории пользования прибором указания по предотвращению несчастных случаев и общие указания по безопасности.

Инструкция по эксплуатации является частью продукта и должна храниться в месте, всегда доступном для персонала по установке, эксплуатации и чистки прибора.

В случае передачи прибора третьему лицу, ему необходимо передать также данную инструкцию по обслуживанию.

1. Безопасность

Прибор изготовлен согласно действующим в данный момент правилам техники. Несмотря на это прибор может представлять опасность, если им пользоваться не в соответствии с руководством по эксплуатации или не по прямому назначению.

Все лица, пользующиеся прибором, должны соблюдать указания, содержащиеся в данной инструкции по обслуживанию.

1.1 Значение символики

Важные технические указания и меры предосторожности выделены в данной инструкции по эксплуатации символами / знаками. Необходимо обязательно соблюдать эти указания во избежание несчастных случаев, человеческих и вещественных ущербов.



ОПАСНО!

Этот символ сигнализирует о непосредственной угрозе, последствием которой могут стать серьезные повреждения или смертельный исход.



ОСТОРОЖНО!

Этот символ сигнализирует об опасных ситуациях, которые могли бы привести к тяжелым телесным повреждениям или к смертельному исходу.



ОПАСНОСТЬ ВОЗНИКНОВЕНИЯ ПОЖАРА / ОПАСНОСТЬ В СВЯЗИ С НАЛИЧИЕМ ЛЕГКОВОСПЛАМЕНЯЮЩИХСЯ МАТЕРИАЛОВ / ОПАСНОСТЬ ВЗРЫВА!

Этот символ сигнализирует об опасных ситуациях, которые могли бы привести к тяжелым телесным повреждениям или к смертельному исходу.



ВНИМАНИЕ!

Этот символ сигнализирует о возможных опасных ситуациях, которые могли бы привести к легким телесным повреждениям или травмам, дефектному действию и/или поломке прибора.



УКАЗАНИЕ!

Этот символ выделяет советы и информацию, которые следует соблюдать для обеспечения эффективного и безаварийного обслуживания прибора.

1.2 Меры предосторожности

- Прибором могут пользоваться **дети старше 8 лет**, лица с ограниченными физическими, сенсорными, умственными отклонениями, а также лица с небольшим опытом и/или знаниями, при условии, что они находятся под присмотром или прошли инструктаж на тему безопасной эксплуатации и понимают связанные с ней потенциальные угрозы. **Дети** не должны играть с прибором. **Дети не могут** выполнять очистку и **техобслуживание прибора**, кроме случаев, если им исполнилось 8 лет, и они находятся под присмотром взрослых. **Дети моложе 8 лет** не должны находиться поблизости от прибора и провода присоединения.
- Прибор следует использовать исключительно в закрытых помещениях.
- Прибор можно использовать только в случае, если его техническое состояние не вызывает сомнений касательно исправности и безопасности. В случае изъянов в действии прибора его следует отсоединить от источника питания (вынуть вилку из розетки) и сообщить в сервисный центр.

- Сделать невозможным доступ детей к упаковочным материалам, таким как полиэтиленовые пакеты или пенополистироловые элементы. **Опасность удушья!**
- Работы по уходу и ремонту должны проводиться только квалифицированными специалистами при использовании оригинальных запасных частей и принадлежностей. **Никогда не пытайтесь сами привести прибор в исправность.**
- Не использовать принадлежности или запасные части, которые не были одобрены изготовителем. Они могут представлять опасность для потребителя или причинить вред прибору или ущерб человеку, к тому же теряется право на удовлетворение гарантии.
- Во избежание повреждений и для обеспечения оптимальной производительности недопустимо предпринимать как изменений прибора, так и перестроение, если они чётко не дозволены изготовителем.



ОПАСНО! Опасность поражения электрическим током!

Во избежание последствий угрозы следует соблюдать указанные ниже рекомендации по безопасности.

- Не допускать контакта провода питания с источниками тепла и острыми краями. Провод питания не должен свисать со стола или другого основания. Следите за тем, чтобы никто не мог наступать на провод или спотыкаться об него.
- Провод питания не может подвергаться изгибам, запутыванию, и должен всегда находиться в разложенном состоянии. Никогда не устанавливайте прибор или другие предметы на проводе питания.
- Не накрывать провод питания. Провод питания не должен находиться в зоне работы и не должен погружаться в воду или другие жидкости.

- Провод питания регулярно проверять на предмет повреждений. Не использовать прибор с поврежденным проводом питания. Если провод поврежден, во избежание опасности, его замену следует поручить персоналу сервисного обслуживания или электрику.
- Провод питания следует всегда отсоединять от розетки с помощью вилки.
- Никогда не перемещать, не передвигать и не поднимать прибор с помощью провода питания.
- Ни в коем случае не открывать корпус прибора. В случае нарушения электрических присоединений или модификаций электрической или механической конструкции, появится **угроза поражения электрическим током.**
- Не применять никакие едкие чистящие вещества и следить за тем, чтобы вода не попала в прибор.
- Никогда не обслуживать прибор влажными руками или стоя на мокром основании.
- Вынуть вилку из гнезда,
 - если прибор не используется.
 - если во время эксплуатации появятся помехи в работе прибора,
 - перед очисткой прибора.



**ОПАСНОСТЬ ВОЗНИКНОВЕНИЯ ПОЖАРА /
ОПАСНОСТЬ В СВЯЗИ С НАЛИЧИЕМ ЛЕГКОВОСПЛАМЕНЯЮЩИХСЯ МАТЕРИАЛОВ / ОПАСНОСТЬ ВЗРЫВА!**

Неправильная эксплуатация прибора может создать риск возникновения пожара или взрыва в результате возгорания его содержимого.

Во избежание угрозы следует соблюдать указанные ниже рекомендации:

- Внутри прибора не следует использовать какие-либо электрические приборы.
- Никогда не следует использовать легко возгорающиеся жидкости для очистки прибора или его частей. Газы, которые могут при этом образоваться, могут создать угрозу возникновения пожара или взрыва.
- Не следует хранить или использовать бензин или другие легко воспламеняющиеся газы или жидкости вблизи этого или другого прибора. Газы могут быть пожаро- и взрывоопасными.
- Не следует вкладывать в прибор какие-либо взрывоопасные материалы, например, аэрозоли, наполненные горючими вспенивающими веществами.
- Система охлаждения в приборе не может быть повреждена.

1.3 Использование по назначению



ВНИМАНИЕ!

Прибор был спроектирован и сконструирован для использования в промышленных условиях, и должен обслуживаться только квалифицированным персоналом ресторанов, столовых и подобных учреждений.

Безопасность эксплуатации прибора гарантирована только в случае соответствующего назначению применения, в соответствии с данными в инструкции по обслуживанию.

Все технические действия, в том числе монтаж и техобслуживание, могут осуществляться исключительно квалифицированным персоналом.

Винный холодильник предназначен только для охлаждения вина.



ВНИМАНИЕ!

Любое отклонение от пользования по прямому назначению и / или другое использование прибора запрещено и является использованием несоответственно прямому назначению.

Претензии любого рода к изготовителю и / или его представителю по поводу нанесённого ущерба в результате пользования прибором не по назначению исключены.

За весь ущерб при пользовании прибором не по назначению отвечает сам потребитель.

2. Общие сведения

2.1 Ответственность и гарантийные обязательства

Все сведения и указания в этой инструкции по эксплуатации были составлены с учётом действующих предписаний, актуального уровня инженерно-технических исследований, а также нашего многолетнего опыта и знаний.

Переводы инструкции по эксплуатации также сделаны на уровне лучших знаний. Однако ответственность за ошибки в переводе мы на себя взять не можем. Основой служит приложенная немецкая версия инструкции по эксплуатации. Действительный объём поставок может отклоняться при спецзаказах, предъявлении дополнительных заказных условий поставок или по причине новейших технических изменений, отличающихся от описанных здесь объяснений и чертёжных изображений.



ВНИМАНИЕ!

Перед началом каких-либо действий с прибором, особенно перед его включением, следует внимательно прочитать данную инструкцию по обслуживанию!

Производитель не **несет ответственность** за повреждения и вред, возникший вследствие:

- несоблюдения указаний на тему обслуживания и очистки;
- использования не по назначению;
- введения изменений пользователем;
- применения несоответствующих запчастей.

Мы оставляем за собой право на технические изменения продукта в рамках улучшения качеств использования и дальнейшего исследования.

2.2 Защита авторских прав

Инструкция по эксплуатации и содержащиеся в ней тексты, чертежи и прочие изображения защищены авторскими правами. Размножения любого вида и в любой форме – даже частично – а также использование и/или передача содержания запрещены без письменного согласия изготовителя. Нарушение ведёт за собой последствие возмещения убытков. Мы оставляем за собой право на предъявление дальнейших претензий.



УКАЗАНИЕ!

Содержание, тексты и прочие изображения защищены авторскими правами и находятся под защитой других прав защиты производства. Каждое злоупотребление наказуемо.

2.3 Декларация о нормативном соответствии



Прибор соответствует действующим нормам и директивам ЕС. Это подтверждается нами в Заявлении о соответствии ЕС. При необходимости мы с удовольствием вышлем Вам Заявление о соответствии.

3. Объем поставки, транспорт, упаковка и хранение



ВНИМАНИЕ!

- Винный холодильник следует транспортировать исключительно в вертикальном положении.
- По причине большого веса прибора его транспорт, а также распаковку и монтаж должны выполнять два человека.
- Сделать невозможным доступ детям к упаковочным материалам, таким как полиэтиленовые пакеты или пенополистироловые элементы. Имеет место опасность удушья!

3.1 Объем поставки и контроль транспорта

Винный холодильник поставляется в стандартной версии со следующими частями:

- Прибор,
- 7 деревянных промежуточных полок (700131) / 8 деревянных промежуточных полок (700132)
- Инструкция по обслуживанию
- Ручка с винтами для крепления

Полученный груз незамедлительно проверить на комплектность и на транспортный ущерб. При внешне опознаваемом транспортном ущербе груз не принимать или принять с оговоркой.

Размер ущерба указать в транспортных документах / накладной/ перевозчика. Подать рекламацию.

Скрытый ущерб reklamировать сразу после обнаружения, так как заявку на возмещение ущерба можно подать лишь в пределах действующих рекламационных сроков.

3.2 Упаковка

Не выбрасывайте упаковочный картон вашего прибора. Он может Вам понадобиться для хранения, при переезде или если Вы в случае возможных повреждений будете высылать прибор в нашу сервисную службу. Полностью освободите прибор перед вводом в строй от внешнего и внутреннего упаковочного материала.



Если Вы намереваетесь выкинуть упаковочный материал, соблюдайте предписания, действующие в Вашей стране. Подвозите вторично перерабатываемый упаковочный материал к месту сбора материалов вторичной переработки.

Проверьте, полностью ли укомплектован прибор и запасные принадлежности. В случае недостачи каких-либо частей свяжитесь с нашей службой Сервиса.

3.3 Хранение

Приборы держать до установки в не распакованном виде, соблюдая нанесённые на внешней стороне маркировки по установке и хранению.

Упаковки хранить исключительно при следующих условиях:

- не держать под открытым небом;
- хранить в сухом и свободном от пыли месте;
- не подвергать воздействию агрессивных веществ;
- предохранять от воздействия солнечных лучей;
- избегать механических сотрясений;
- при длительном хранении (более 3 месяцев) регулярно контролировать общее состояние всех частей и упаковки, в случае необходимости освежить или обновить.

4. Технические данные

4.1 Технические характеристики

Исполнение:

- Двойное остекление, изолированное безопасное стекло с УФ-фильтром
- Термостат
- Цифровая индикация
- Управление: сенсорное, электронное
- Охлаждение: компрессор
- Изоляция: термическая
- Функция автоматической оттайки
- Испарение талой воды
- Вентилятор
- Количество дверей: 1, закрывается на ключ
- Сторона открывания двери: справа
- Освещение: светодиодное, каждая температурная зона включается отдельно
- Регулируемые по высоте ножки, с сокращением вибрации для тихой работы
- Эргономичная ручка

Наименование	Винный холодильник	
Модель:	126FL	2Z 180FL
Артикул:	700131	700132
Материал:	сталь, лакированное покрытие, стекло; материал внутри: сталь	
Цвет:	черный	
Климатический класс:	ST	ST
Энергетический класс:	B	C
Температура окружающей среды:	16 °C до 38 °C	
Хладагент:	R600a	R600a
Объем:	313 литров вверху: 138 литров внизу: 175 литров	453 литра вверху: 219 литров внизу: 234 литра
Вместимость:	126 бутылок: вверху: 54, внизу: 72	180 бутылок: вверху: 80, внизу: 100
Количество промежуточных полок:	вверху: 3 внизу: 4	вверху: 4 внизу: 4
Вид промежуточных полок:	деревянные, на шарикоподшипниках, выдвижение: 275 мм	
Размеры промежуточных полок:	1 x Ш 505 x Г 340 мм 6 x Ш 505 x Г 440 мм	1 x Ш 505 x Г 425 мм 7 x Ш 505 x Г 440 мм
Количество температурных зон:	2	2
Диапазон температур:	вверху: 5 °C - 20 °C внизу: 5 °C - 20 °C	вверху: 5 °C - 20 °C внизу: 5 °C - 20 °C
Размеры:	Ш 595 x Г 625 x В 1590 мм	Ш 600 x Г 750 x В 1860 мм
Присоединительная мощность:	0,15 кВт/220-240 В 50/60 Гц	0,15 кВт/220-240 В 50/60 Гц
Вес:	76,05 кг	86,35 кг

Оставляем за собой право на внесение технических изменений!

4.2 Описание частей прибора

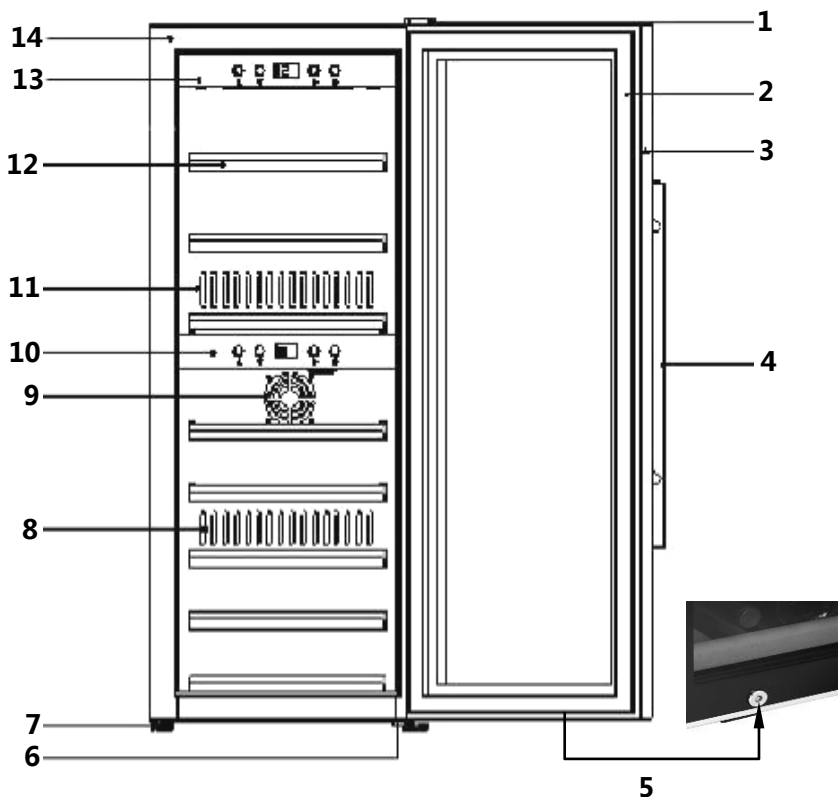

- | | |
|--|--|
| 1 Верхняя крышка петли | 8 Выход теплого воздуха |
| 2 Прокладка дверей | 9 Вход воздуха |
| 3 Рама двери (закрывается на ключ) | 10 Нижняя панель управления |
| 4 Ручка двери | 11 Выход холодного воздуха |
| 5 Замок | 12 Деревянные промежуточные полки:
7 штук (700131) / 8 штук (700132) |
| 6 Нижняя петля с регулировкой ножки | 13 Верхняя панель управления |
| 7 Ножка (3) | 14 Корпус |

5. Инсталляция и обслуживание

5.1 Инсталляция

5.1.1 Распаковка

Для того чтобы распаковать прибор следует выполнить следующие действия:

- Вынуть прибор из коробки, после чего удалить внутр. и внешн. упаковку.
- Очистить внутреннюю часть с помощью воды и мягкой салфетки. Учесть рекомендации, содержащиеся в **пункте 6 „Очистка“**.
- Удалить защитную пленку только перед установкой на рабочем месте во избежание царапин и загрязнений прибора.



ВНИМАНИЕ!

Никогда не удалять с прибора табличку с номинальными данными или предупреждающие обозначения.

5.1.2 Установка

- Установить прибор на ровной, безопасной поверхности, которая выдержит вес прибора и будет стабильной при полной загрузке.
- Не следует устанавливать прибор в местах непосредственного воздействия солнечных лучей или поблизости от источников тепла (кухонная плита, обогреватель, нагревательные приборы и т.п.). Прямые солнечные лучи могут стать причиной повреждения поверхности, а источники тепла негативно повлияют на расход энергии.
- Температура окружающей среды ниже 16 °С и свыше 38 °С может стать причиной функциональных ограничений прибора.
- Прибор предназначен исключительно для работы внутри помещений. **Никогда** не следует устанавливать прибор во влажных и мокрых местах.
- Не следует устанавливать прибор в горячей среде, а также вблизи горючих материалов.
- Для правильного действия прибора вокруг него следует обеспечить достаточный поток воздуха. Следует сохранить минимальное расстояние 10 см свободного пространства по бокам прибора.
- Не следует закрывать или прикрывать вентиляционные отверстия прибора.
- К электрической розетке должен быть обеспечен беспрепятственный доступ, чтобы в случае необходимости можно было быстро отключить провод питания.
- Установка и монтаж прибора в нестационарных условиях (например, на корабле и т.п.) должны быть выполнены исключительно специализированными фирмами/специалистами после того, как будет гарантировано выполнение условий для безопасной эксплуатации этого прибора.
- С целью экономии электроэнергии следует соблюдать, чтобы двери прибора во время эксплуатации были закрыты.

- В случае перемещения прибора в другое место отсоединить прибор от источника питания, вынимая вилку из розетки. Удалить из прибора все его содержимое. Для обеспечения безопасности внутри следует зафиксировать/прикрепить все свободные элементы. Заклеить двери. Винный холодильник следует транспортировать исключительно в вертикальном положении.

5.1.3 Ножки

Прибор оснащен тремя большими и одной маленькой регулируемой ножкой. Ножку отрегулировать так, чтобы прибор стоял строго вертикально и стабильно.

5.1.4 Монтаж ручки

Перед первым использованием к прибору следует прикрепить прилагаемую в комплекте ручку из нержавеющей стали.

Для того чтобы открыть монтажные отверстия, сместить резиновую прокладку, которая находится внутри двери. Прикрепить ручку к дверям с помощью прилагаемых винтов.

Далее установить прокладку на свое место в правильном положении.

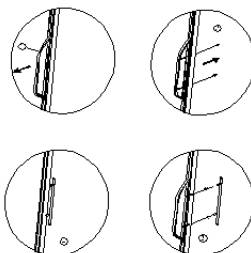

5.1.5 Деревянные промежуточные полки

Каждую промежуточную полку можно вынуть, чтобы иметь возможность хранить более объемные бутылки.

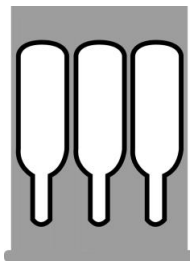

Обычный промежуточный столик



Нижний промежуточный столик

Для изъятия деревянной промежуточной полки сначала вынуть бутылки. Далее осторожно приподнять промежуточную полку и вынуть её (в случае необходимости, предварительно освободить винты).



УКАЗАНИЕ!

Следует обратить внимание, чтобы деревянные промежуточные полки зафиксировались соответствующим образом, прежде чем на них будут положены бутылки. Обратить внимание также на равномерное расположение бутылок внутри прибора.

5.2 Электрическое присоединение



ОПАСНО! Опасность поражения электрическим током!

В случае неправильной установки прибор может стать причиной получения травм!

Перед установкой прибора следует сравнить параметры локальной электрической сети с техническими данными прибора (см. номинальный щиток). Прибор подключать только в случае полного соответствия параметров!

- Подождать 12 часов перед подключением прибора к розетке, включить его и вложить бутылки.
- Контур электрической розетки должен иметь защиту 16А. Прибор следует подключать только непосредственно к настенной розетке. В связи с угрозой возникновения пожара не следует использовать разветвители или многоконтактные розетки.

Электрическая безопасность прибора может быть гарантирована только в случае, если он будет подключен к правильно выполненной системе электропитания с помощью защитного провода. Запрещается подключать прибор к розетке без защитного провода. В случае возникновения сомнений домашнюю инсталляцию должен проверить электрик. Производитель не несет ответственности за возможный ущерб, вызванный подключением прибора без защитного провода или с неисправным защитным проводом.

5.3 Обслуживание

Элементы управления и индикатор



A



Кнопка для увеличения температуры



Кнопка для уменьшения температуры

A

Цифровой индикатор



Кнопка **ВКЛ/ВЫКЛ** внутреннего освещения





Кнопка **ВКЛ/ВЫКЛ**

- Температурные зоны винного холодильника регулируются отдельно с помощью элементов управления.
- Нажимая кнопку **ВКЛ/ВЫКЛ**  можно включить
 - на верхней панели управления: прибор и верхнюю температурную зону;
 - на нижней панели: вкл/выкл нижнюю температурную зону.

- На цифровом индикаторе отображается актуальная средняя температура для данной температурной зоны.



- Кнопки  и  дают возможность регулирования следующих настроек температуры: от 5 °C до 20 °C в верхней и нижней температурной зоне.
- Рекомендуемая температура для белого вина: 6 °C - 10 °C, для красного вина: 12 °C - 18 °C.
- В случае использования обеих температурных зон, температура в верхней зоне должна быть меньше или такой же, как в нижней зоне.
- Нижнюю температурную зону можно выключить, и в этом случае активной останется только верхняя зона.
- Подождать, пока прибор достигнет установленной температуры, после чего вложить бутылки в винный холодильник.



Указание: Следует помнить о том, что в случае максимальной загрузки камер прибора, он должен работать дольше для достижения установленной температуры.



Как только будет достигнута установленная температура (например, 20 °C), в нижней части справа, возле параметра температуры появится знак „C”.



Пока установленная температура (например, 5 °C) не будет достигнута, знак „C” будет отображаться в верхней части справа возле параметра температуры.

- Путем одновременного нажатия двух кнопок  и  в течение 5 секунд, можно изменять способ отображения температуры с °C на °F.
- С помощью кнопок  и  можно регулировать температуру с интервалом в 1 °C.

- Кнопка  служит для включения и выключения внутреннего освещения, светодиодная лампа находится под верхней крышкой данной камеры.



- Температура в приборе зависит от температуры окружающей среды, количества бутылок внутри и установленной температуры.

- Кроме того прибор оснащен функцией обогрева, благодаря которой в случае более низких температур окружающей среды можно поддерживать вино в температуре, пригодной для потребления.
- Если прибор больше не будет использоваться, его следует выключить с помощью переключателя **ВКЛ./ВЫКЛ.** и отключить от источника питания (вынуть вилку!).

6. Очистка



ОСТОРОЖНО!

Перед очисткой прибора его следует отключить от источника электропитания (вынуть вилку из розетки!).

Для очистки прибора не использовать струю воды под давлением!

Следить за тем, чтобы в прибор не попадала вода.



ВНИМАНИЕ!

Нельзя использовать едкие или абразивные чистящие средства, а также растворители.

- Перед повторным вводом в действие прибор следует очистить.
- Прибор следует регулярно очищать во время эксплуатации. Обратит внимание на следующие указания касательно очистки отдельных элементов.

Внутренняя часть прибора

- Внутреннюю часть промыть водой комнатной температуры с применением мягкого моющего средства и мягкой салфетки. Далее тщательно осушить очищенные поверхности с помощью мягкой салфетки.

Дверная прокладка

- Для обеспечения правильного действия прибора следует обращать особое внимание на чистоту дверной прокладки.

Корпус

- Внешнюю сторону прибора очищать с помощью мягкой, влажной салфетки намоченной в теплой воде с добавлением мягкого чистящего средства. Далее тщательно осушить прибор с помощью мягкой салфетки.

Вытяжное отверстие/вентилятор

- Эффективность охлаждения может сократиться в результате накопления пыли и других загрязнений, блокирующих вытяжные отверстия. В случае необходимости следует очистить вытяжные отверстия.

Приемник конденсационной воды/поддон для стока (K)

- Конденсат из приемника для конденсационной воды следует регулярно удалять с помощью губки. Этот приемник находится в задней части прибора справа.



Ручная оттайка

- Прибор следует размораживать как минимум раз в полгода. В случае частого открывания дверей прибора размораживание следует выполнять чаще. Выключить прибор и вынуть вилку из розетки. Начать ручную оттайку прибора. Следует обращать внимание на уровень наполнения поддона для стока (K) и удалять собравшуюся в процессе оттайки воду.

7. Возможные неисправности

В случае неисправности следует отключить прибор от источника электропитания. На основании данных в таблице ниже следует проверить, есть ли возможность устранения нарушений в действии прибора перед вызовом сервисных служб или контактом с продавцом.

Неисправность	Возможная причина/способ устранения
Винный холодильник не работает.	<ul style="list-style-type: none"> - Вилка не подключена к электрической розетке или несоответствующее напряжение энергосети. - Поврежден или перегорел предохранитель.
Недостаточная эффективность охлаждения или прибор не достигает установленной температуры.	<ul style="list-style-type: none"> - Проверить настройки температуры. - Условия окружающей среды могут требовать других настроек. - Двери открываются слишком часто. - Двери не были полностью закрыты. - Дверная прокладка не выполняет свою функцию. - Недостаточное расстояние между винным холодильником и соседними предметами. - Следует разморозить прибор.

Неисправность	Возможная причина/способ устранения
Не действует освещение.	- Обратиться в пункт сервисного обслуживания.
Вибрации.	- Проверить, ровно ли установлен прибор.
Прибор работает слишком громко.	<ul style="list-style-type: none"> - Прибор не установлен ровно. - Проверить вентилятор. - Расшатавшиеся части. - Прибор прикасается к стене.
Двери закрываются неправильно.	<ul style="list-style-type: none"> - Прибор не установлен ровно. - Двери установлены в противоположном направлении или неправильно. - Изношенная прокладка. - Перемещены промежуточные полки.
Светодиодный индикатор не работает. Светодиодный индикатор „Lo“.	<ul style="list-style-type: none"> - Не действует главный распределительный щиток. - Повреждена сетевая вилка. - Проблема с печатной платой. - Обратиться в пункт сервисного обслуживания.
Кнопки не действуют.	- Поврежден регулятор температуры.
Компрессор не включается.	- Компрессор не включается, когда температура окружающей среды ниже, чем заданная температура.
Компрессор вводится в действие повторно.	- Компрессор перестает действовать по достижении заданной температуры, но включается повторно до момента достижения заданной температуры.
Влажность на поверхности винного холодильника.	- На переднем стекле прибора возникает роса, особенно когда прибор действует во влажной окружающей среде. Это связано с влажностью воздуха, входящего в контакт с винным холодильником. Удалить влажность с помощью мягкой салфетки.
Звук бульканья, указывающий на наличие жидкости.	<ul style="list-style-type: none"> - Звук работы компрессора, когда включается или останавливается. - Звук охладителя в контуре.
Конденсат в винном холодильнике.	- Во влажной окружающей среде двери оставались открытыми долгое время или многократно открывались. Оставить двери закрытыми максимально долго.
Ошибка E2.	- Обратиться в пункт сервисного обслуживания.

Если не удается устранить неисправности:

- не открывать корпус,
- сообщить в пункт обслуживания клиента или связаться с продавцом, при этом следует предоставить следующую информацию:
 - вид неисправности;
 - номер артикула и серии (указан на номинальном щитке в задней части прибора).

7. Утилизация



В состав электрических и электронных устройств часто входят ценные материалы. Они также содержат вредные вещества, которые были необходимы для их функционирования и безопасности. Выброшенные вместе с обычными отходами или неправильно утилизированные они могут стать угрозой для здоровья людей и окружающей среды. Поэтому ни в коем случае нельзя выбрасывать прибор вместе с обычными коммунальными отходами.

По окончании периода эксплуатации, старый прибор передать для утилизации в соответствии с действующими в данной стране предписаниями. Воспользуйтесь услугами находящегося в Вашей местности пункта сбора и утилизации электрических и электронных приборов. Рекомендуем воспользоваться услугами специализированной фирмы или связаться с отделом местного учреждения, ответственного за утилизацию такого вида отходов.



ВНИМАНИЕ!

Для исключения нарушения и связанными с этим опасностями, приведите прибор перед утилизацией в непригодное состояние. Для этого прибор отключить от сети и удалить сетевой кабель от прибора.



УКАЗАНИЕ!

Следует позаботиться о том, чтобы вплоть до момента его устранения, старый прибор хранился вне досягаемости детей: снять двери и оставить промежуточные полки внутри таким способом, чтобы дети не могли легко войти внутрь прибора.

Примененное в приборе вспенивающее вещество легко воспламеняется. Его утилизацию выполнить в соответствии с местными предписаниями.

TÜRKÇE**İçindekiler**

1. Emniyet	182
1.1 Sembol tanımı	182
1.2 Emniyet bilgileri	183
1.3 Kullanış şartlarına uygun kullanımı	187
2. Genel bilgiler	188
2.1 Mükellefiyet ve garanti	188
2.2 Telif hakkın korunması	188
2.3 Uygunluk açıklaması	188
3. Teslimat kapsamı, taşıma, paketlenme ve depolama	189
3.1 Teslimat kapsamı ve taşıma kontrolü	189
3.2 Paketlenme	189
3.3 Depolama	190
4. Teknik veriler	190
4.1 Teknik bilgiler	190
4.2 Cihazın alt takımları	192
5. Kurulması ve kullanılması	193
5.1 Kurulması	193
5.1.1 Paketten çıkarma	193
5.1.2 Kurulum	193
5.1.3 Ayak	194
5.1.4 Sap montajı	194
5.1.5 Ahşap raflar	194
5.2 Elektrik bağlantısı	195
5.3 Kullanım	195
6. Temizleme	197
7. Muhtemel arızalar	198
8. Arındırma	200



Kullanmadan önce ilgili talimatnameyi okuyun, kolay ulařılan bir yerde bulundurun!

Bu kullanma klavuzu kuruluřu, kullanımı ve bakımı ile ilgili bilgiler vermekte olup çok önemli bilgi kaynađı ve bařvuru kitabı olarak sayılmaktadır.

İçeriğindeki tüm emniyet bilgilerin ve kullanma talimatlarının anlaşılması ve dikkate alınması cihazla yapılacak olan çalışmanın emniyetli ve kurallarına uygun ön şartını yerine getirmektedir.

Bunun ötesinde cihazın kullanma alanı için geçerli olan yerel kaza önleme kuralları ve genel emniyet yönergelerine uyulmalıdır.

Kullanma klavuzu ürünün bir parçası olup her zaman cihazın kurma, kullanma, bakım ve temizleme personelinin ulaşabileceđi şekilde yakınında muhafaza edilmelidir.

Tesisin üçüncü bir kişiye teslim edilmesi halinde tesisle birlikte talimatnameyi de teslim edin.

1. Emniyet

Cihaz tekniğın bu zamanda geçerli kurallarına uygun imal edilmiştir. Ancak uygunsuz kullanımı veya kullanma kurallarının dışında kullanımı cihazın tehlike teşkil etmesine sebep olabilir.

Tesisi kullanan bütün kişiler, işbu talimatnamede bulunan tavsiye ve direktifleri bilmeli.

1.1 Sembol tanımı

Önemli emniyet ve cihazın teknik bilgileri kullanma kılavuzunda semboller vasıtasıyla işaretlenmiştir. Bu bilgilere kazaları, personel ve mal zararını önlemek için muhakkak uyulmalıdır.



TEHLİKE!

Bu işaret, neticesinde ağır vücut yaralanması veya ölüm meydana gelebilecek doğrudan tehlikeyi ifade eder.



UYARI!

Bu işaret, neticesinde ağır vücut yaralanması veya ölüm meydana gelebilecek bir tehlikeli durumu ifade eder.



YANGIN ÇIKMA TEHLİKESİ / YANICI MADDE ALEV ALMA TEHLİKESİ / PATLAMA TEHLİKESİ!

Bu işaret; ciddi vücut yaralanmasına veya hayat kaybına sebep olabilecek potansiyel tehlikeli durumlar hakkında uyarmaktadır.



DİKKAT!

Bu işaret, neticesinde hafif vücut yaralanması veya tesisin bozulması ve/veya tamamıyla hasarlanmasına yol açacak tehlikeli durumları ifade eder.



DİREKTİF!

Bu işaret, tesisin çalışmasının efektif ve arızasız işleyişini sağlayacak, riayet edilmesi gereken tavsiyeler ve bilgileri ifade eder.

1.2 Emniyet bilgileri

- Tesis, gerekli gözetim yapılması şartıyla yaşı **8 üstü olan çocuklar** tarafından kullanılabilirdiği gibi kısmi fiziksel, sensorik ve zihinsel engelli kişiler ya da ilgili tecrübeleri az olan kişiler tarafından da kullanılabilir. Ancak yukarıda belirtilen kişiler, tesisi kullanmadan önce tesisi nasıl emniyetli bir şekilde kullanmaları hakkında bilgilendirilmeli ve tesisin kullanılmasından doğabilecek tehlikeleri anlamalıdır. **Çocuklar** tesisle oynamamalı. **Çocuklar**, yaşları 8'den küçük ve gözetimsiz iseler tesisi temizlememeli, **ilgili bakım işleri yapmamalıdır**. Yaşları **8'den küçük olan çocuklar** tesisin ve ait olduğu elektrik kordonun yakınında bulunmamalı.
- Tesis sadece kapalı mekanlarda kullanılabilir.
- Cihaz; sadece güvenli kullanım sağlanan iyi teknik durumda kullanılabilir. Cihaz arızalandığında, elektrik bağlantısı kesilmeli (fiş prizden çıkarılmalıdır) ve servis ile iletişime geçilmelidir.

- Folyo torba ve strafor parçalar gibi ambalaj malzemesi gibi maddelere çocukların ulaşmasını engelleyin. **Boğulma tehlikesi!**
- Bakım ve tamir işleri sadece mesleki kalifiye sahibi kişilerce, orijinal yedek ve aksesuar parçaların kullanılmasıyla gerçekleştirilebilir. **Asla kendiniz cihaz üzerinde tamiratlar yapmaya kalkışmayın.**
- Üretici tarafından tavsiye edilmeyen hiçbir aksesuar ve yedek parça kullanılmamalıdır. Bunlar kullanıcı için tehlike oluşturabilmekte yada cihazda arızalara ve yaralanmalara sebebiyet verebilmektedir, buna ilaveten garantisinin hükmü kalmamaktadır.
- Tehlike durumlarını önlemek ve uygun çalışmayı kesin sağlamak için cihaz üzerinde üretici tarafından izni alınmadıkça herhangi bir şekilde değişiklik yapılmamalıdır.



TEHLİKE! Elektrik çarpması tehlikesi!

Oluşabilecek tehlikeleri önlemek için aşağıda bulunan güvenlik önlemleri dikkate alınmalıdır.

- Kablonun ısı kaynağına ve keskin kenarlara temas etmesine izin vermeyin. Güç kablosu masa veya diğer çalışma yüzeylerinden aşağı sarkmamalıdır. Kimsenin kabloya basmamasına veya takılıp düşmemesine dikkat edin.
- Besleme kablosu bükük, ezilmiş, dolanmış olmamalı, her zaman tamamıyla açılmış olmalıdır. Tesis ya da diğer nesnelere besleme kablosu üzerine yerleştirmeyin.
- Güç kablosunun üstü örtülmemelidir. Güç besleme kablosu çalışma alanında bulunmamalı, su ve diğer sıvılara batırılmamalıdır.

- Elektrik kablosu düzenli olarak hasar yönünden kontrol edilmelidir. Hasarlı kablosu bulunan cihaz kesinlikle kullanılmalıdır. Kabloda hasar görüldüğünde, tehlikeyi önlemek için yetkili servis veya elektrik teknisyeni tarafından değiştirilmelidir.
- Besleme kablosunu devre dışı etmek için her zaman fişi tutarak çekmek yolu ile devre dışı edin.
- Cihaz güç kablosu ile taşınmaz, hareket ettirilemez ve kaldırılmaz.
- Tesisin gövdesini asla açmayın. Elektrik bağlantılarının kurcalanması veya elektrik veya mekanik yapısının değiştirilmesi halinde **elektrik çarpması olayı meydana gelecek.**
- Aşındırıcı temizlik malzemelerini kullanmayın ve cihazın içine suyun kaçmamasına dikkat edin.
- Tesisi ıslak elle veya ıslak zeminde durarak asla kullanmayın.
- Fişi prizden aşağıda sıralı durumlarda çıkarın:
 - tesis kullanılmakta olmadığında
 - tesisin çalışması esnasında parazitler veya bozukluklar olduğunda
 - tesisi temizlemeden önce



YANGIN ÇIKMA TEHLİKESİ / YANICI MADDE ALEV ALMA TEHLİKESİ / PATLAMA TEHLİKESİ!

Cihaz yanlış kullanıldığında, içinde bulunan ürünlerden dolayı yangına veya patlamaya sebep olabilir.

Bu tehlikeyi önlemek için aşağıda belirtilen talimatlara uyulmalıdır:

- Cihaz içinde diğer elektrikli cihazlar kesinlikle kullanılmamalıdır.
- Cihazı ve parçalarını temizlemek için yanıcı maddeler kesinlikle kullanılmamalıdır. Yanıcı maddeler kullanıldığında oluşan gazlar yangına veya patlamaya sebep olabilir.
- Benzin ve diğer yanıcı gazlar veya sıvılar kesinlikle cihazın yakınında depolanmamalıdır. Gazlar; yangın veya patlama tehlikesi oluşturabilir.
- İtici gaz içeren aerosol gibi patlayıcı malzemeler kesinlikle cihazın içine yerleştirilmemelidir.
- Aksi takdirde cihazın soğutma sistemi zarar görebilir.

1.3 Kullanış şartlarına uygun kullanımı



DİKKAT!

Tesis, sınaî kullanım için tasarlanmış olup yapılmıştır dolayısıyla sadece lokanta, restoran ve benzeri işletmelerde çalışan kalifiye personel tarafından kullanılmalıdır.

Tesisin işletilmesine ilişkin güvenlik, sadece amacına göre kullanılması ve ilgili talimatnamedeki verilere göre kullanılması durumunda garantilenir.

Bütün teknik eylemlerin yanı sıra montaj ve bakım sadece kalifiye servis elemanlarınca gerçekleştirilebilir.

Şarap soğutucusu; sadece şarabı soğutmak için tasarlanmıştır.



DİKKAT!

Her türlü kuralına uygun kullanımdan sapan kullanımı ve/veya cihazın değişik amaçlı kullanımı yasaktır ve kurala uygun olmaması ile nitelendirilir.

Cihazın kuralına uygun olmayan kullanımından ötürü ortaya çıkmış hasarlara ilişkin yapılacak hiçbir talebi ne üretici nede vekilleri karşılayacaktır.

Kurallarına uygun olmayan kullanımlardan ortaya çıkan hasarlardan sadece kullanan kişi sorumludur.

2. Genel bilgiler

2.1 Mükellefiyet ve garanti

Kullanma kılavuzunun içeriğindeki tüm bu belirti ve işaretler güncel olan mühendislik tekniksel gelişim durumunun geçerli kurallarını kaide alarak yanı sıra yıllar yılı edindiğimiz bilgi ve tecrübelerimizden oluşturulmuştur.

Aynı zamanda kullanma kılavuzunun tercümesi de en iyi şekilde oluşturuldu. Ancak tercüme hatasına ilişkin bir mükellefiyeti üstlenemeyiz. Salahiyetli olan kullanma kılavuzunun beraberindeki Almanca versiyonudur.

Gerçek teslimat içeriği özel yapımlarda, ilave sipariş opsiyonlardan yararlanma yada en yeni teknik değişiklikler nedeniyle değişen şartlar altında burada tanımlanan açıklamalardan ve çizimlerden sapma gösterebilir.



DİKKAT!

Cihazın kullanımı ile alakalı herhangi bir faaliyete başlamadan ve özellikle cihazı çalıştırmadan önce aşağıdaki kullanım kılavuzunu dikkatle okuyun!

Üretici firma aşağıdaki nedenlerden kaynaklanan hasar ve arızalardan **sorumlu değildir**:

- Kullanım ve temizleme talimatlarına uyulmaması;
- Amaca uygun olmayan kullanım;
- Kullanıcı tarafından yapılan değişiklikler;
- Uygun olmayan yedek parça kullanımı.

Kullanma özellikleri ve gelişmenin devamı çerçevesinde ürünlerdeki teknik değişiklikleri saklı tutarız.

2.2 Telif hakkın korunması

Kullanma kılavuzu ve içeriğindeki metinler, çizimler, resimler ve başkaca tanımlamaların hakları saklı tutulmaktadır. Her tür şekil ve biçimdeki çoğaltma – kısmi alıntı da dahil olmak üzere – içeriğinin kullanımı ve/veya aktarılması üreticinin yazılı izni olmadan kesinlikle yasaktır. Aksi hareket tazminatı gerektirir. Başkaca talepler saklı tutulur.



DİREKTİF!

İçeriğindeki bilgiler, metinler, çizimler, resimler ve başkaca tanımlamaların hakları saklı tutulmaktadır ve başkaca esnaflık koruma haklarının altında yer almaktadır. Kullanımının her türlü suiistimali cezalandırılır.

2.3 Uygunluk açıklaması



Cihaz AB'nin güncel norm ve direktiflerine uygundur.

Bunu AT-Uygunluk açıklamasıyla belgelemekteyiz. Gereksinim duyulduğu takdirde büyük bir zevkle size ilgili uygunluk açıklamasını göndeririz.

3. Teslimat kapsamı, taşıma, paketleme ve depolama



DİKKAT!

- Şarap soğutucusu; sadece dik pozisyonda taşınmalıdır.
- Cihaz çok ağır olduğundan taşıma, paket açma ve montaj işlemleri iki kişi tarafından yapılmalıdır.
- Çocuklar; plastik poşet ve strafor gibi paketleme malzemelerinden uzak tutulmalıdır. Boğulma tehlikesi!

3.1 Teslimat kapsamı ve taşıma kontrolü

Şarap soğutucusu standart olarak aşağıda belirtilen aksesuarlar ile teslim edilmektedir:

- Cihaz
- 7 adet ahşap raf (700131) / 8 adet ahşap raf (700132)
- Kullanım Kılavuzu
- Vidalar ile sabitleme braketi

Malı teslimatta zaman geçirmeden eksiksizliğine ve nakil hasarlarının olup olmamasına ilişkin kontrol edin. Dıştan görülebilir nakil hasarlarında teslimatı ya hiç yada kaydı tutulması şartıyla teslim alınız.

Hasar bilgilerini teslimatçının nakil belgelerine/sevk irsaliyesine işleyin. Reklamasyonu başlatın.

Üstü örtülü eksiklerin fark eder etmez reklamasyonunuzu yapın, çünkü zararın karşılanmasına ilişkin talep sadece geçerli kılınan reklamasyon süresinde geçerliği sağlanabilmektedir.

3.2 Paketleme

Cihazınızın kartonunu atmayınız. Kartona büyük bir olasılıkla taşınırken yada başka bir olasılıkla Servis-Yerimize göndermek zorunda kaldığınızda tekrar gereksinimini duyabilirsiniz. Çalıştırmaya başlamadan önce dışındaki ve içindeki paketleme malzemesini cihazdan tamamen uzaklaştırınız.



Şayet paketi arındırmak isterseniz bunu ülkenizde geçerli olan kurallar çerçevesinde gerçekleştiriniz. Tekrar kullanılabilir paketleme malzemelerini geri dönüşümlü çöpe ediniz.

Lütfen cihazın ve buna ait parçalarının eksiksiz olduğunu kontrol edin. Şayet herhangi bazı parçalar eksik ise müşteri hizmetlerimizle bağlantı kurun.

3.3 Depolama

Paketlenmiş parçayı kurulmasına kadar geçen zamanda kapalı ve dış tarafında belirtilmiş olan dikme ve depolama ibaresini dikkate alarak muhafaza edin.

Paketlenmiş parçayı sadece aşağıdaki şartlar yerine getirilmişse depolayın:

- açık havada muhafaza etmeyin,
- kuru ve tozdan arınmış muhafaza edin,
- agresif maddelere maruz bırakmayın,
- güneş ışınlarından koruyun,
- mekanik sarsılmaları önleyin,
- uzun süreli depolamada (> 3 Ay) düzenli olarak tüm parçaların genel durumunu ve paketlemeyi kontrol edin, gerektiğinde tazeleyin veya yenileyin.

4. Teknik veriler

4.1 Teknik bilgiler

Yapı:

- UV filtreli ısı geçirmez çift cam
- Termostat
- Dijital gösterge
- Kumanda: dokunmatik, elektronik
- Soğutma: Kompresör
- Isı yalıtımı: termal
- Otomatik buz çözme fonksiyonu
- Yoğuşma suyunun buharlaşması
- Vantilatör
- Kapı sayısı: 1, kilitlemeli
- Menteşe sağ tarafta, açılma yönü değiştirilmez
- Aydınlatma: LED, her sıcaklık bölgesi için ayrı şekilde açılır
- Sesiz çalışmasını sağlamak için düşük titreşimi sağlayan ayaklar
- Ergonomik kapı kolu

Ürün adı	Şarap soğutucusu	
Model:	126FL	2Z 180FL
Ürün kodu:	700131	700132
Malzeme:	Lake çelik, Cam: Malzeme: Çelik	
Renk:	Siyah	
İklim sınıfı:	ST	ST
Enerji sınıfı:	B	C
Ortam sıcaklığı:	16 °C ila 38 °C	
Soğutucu madde:	R600a	R600a
Kapasite:	313 litre Üst: 138 litre Alt: 175 litre	453 litre Üst: 219 litre Alt: 234 litre
Kapasite:	126 şişe, Üst: 54, Alt: 72	180 şişe, Üst: 80, Alt: 100
Raf sayısı:	Üst: 3 Alt: 4	Üst: 4 Alt: 4
Raf türü:	Ahşap, bilyeli raylı, uzama: 275 mm	
Raf ebatları:	1 x G 505 x D 340 mm 6 x G 505 x D 440 mm	1 x G 505 x D 425 mm 7 x G 505 x D 440 mm
Sıcaklık bölge sayısı:	2	2
Sıcaklık aralığı:	Üst: 5 °C ila 20 °C Alt: 5 °C ila 20 °C	Üst: 5 °C ila 20 °C Alt: 5 °C ila 20 °C
Boyutlar:	G 595 x D 310 x Y 1590 mm	G 600 x D 750 x Y 1860 mm
Elektrik bağlantısı:	0,15 kW/220-240 V 50/60 Hz	0,15 kW/220-240 V 50/60 Hz
Ağırlık:	76,05 kg	86,35 kg

Teknik değişiklik yapma hakkı saklıdır!

4.2 Cihazın alt takımları

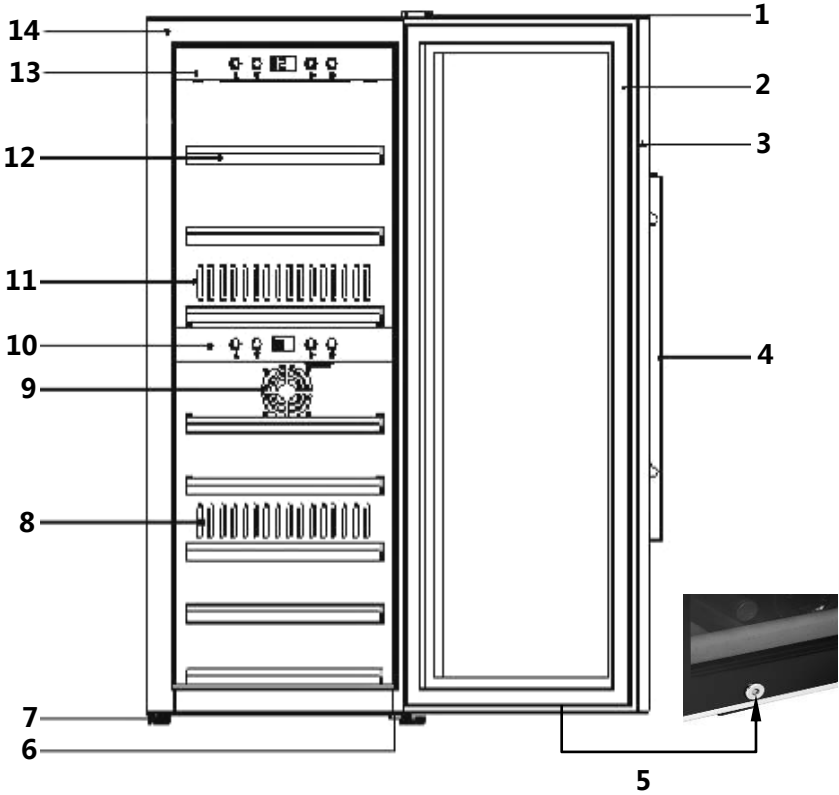

1 Menteşe üst kapağı

2 Kapı sızdırmazlık elemanı

3 Kapı çerçevesi (kilitlenmeli)

4 Kapı sapı

5 Kilit

6 Ayak ayarlı alt menteşe

7 Ayak (3)

8 Sıcak hava çıkışı

9 Hava girişi

10 Alt kontrol paneli

11 Soğuk hava çıkışı

12 Ahşap raflar: 7 adet (700131) /
8 adet (700132)

13 Üst kontrol paneli

14 Gövde

5. Kurulması ve kullanılması

5.1 Kurulması

5.1.1 Paketten çıkarma

Cihazı paketten çıkarmak için aşağıda belirtilmiş talimatlara uyulmalıdır:

- Cihaz kutudan çıkarıldıktan sonra iç ve dış paketleme malzemelerinden temizlenmelidir.
- Cihazın içi ılık su ve yumuşak bez ile silinmelidir. “**Temizlik**” adlı **6. Bölümde** belirtilmiş talimatlara uyulmalıdır.
- Cihazı çizmekten ve kirden korumak için koruyucu folyo ancak cihaz yerine yerleştirildikten sonra çıkarılmalıdır.



DİKKAT!

Cihaz üzerindeki isim levhası ve uyarılar kesinlikle çıkarılmamalıdır.

5.1.2 Kurulum

- Cihaz; ağırlığına dayanacak ve doldurulduktan sonra dengeli durmasını sağlayacak düz bir zemine yerleştirilmelidir.
- Cihaz; doğrudan güneşe maruz kalan yere veya ısı kaynakları yanında (ocak, kalorifer, ısıtıcı vs.) yerleştirilmemelidir. Güneş akrilik yüzeye zarar verebilir, ısı kaynakları ise cihazın enerji tüketimini olumsuz etkileyebilir.
- 16 °C altındaki ve 38 °C üstündeki sıcaklık değerleri cihazın fonksiyonlarını sınırlayabilir.
- Cihaz; sadece iç mekanlarda kullanılmak üzere tasarlanmıştır. Cihaz; nemli veya ıslak ortamlara **kesinlikle** yerleştirilmemelidir.
- Cihaz; sıcak ortamlara ve yanıcı maddeler yanına yerleştirilmemelidir.
- Cihazın düzgün çalışmasını sağlamak için yeterli hava dolaşımı sağlanmalıdır. Cihaz ve diğer cisimler arasında minimum 10 cm'lik mesafe korunmalıdır.
- Cihazın delikleri kesinlikle örtülmemeli ve kapatılmamalıdır.
- Priz; cihazın elektrik bağlantısını hızlı bir şekilde kesilmesini sağlayabilecek kolay ulaşılabilir bir yerde olmalıdır.
- Cihazın kurulum ve montaj işlemleri durağan olmayan bir konumda (ör. gemi) yapıldığında, sadece yetkili firma/uzmanlar tarafından yapılmalıdır. Cihazın güvenli kullanım şartları yerine getirilmelidir.
- Enerji tasarrufunu sağlamak için cihaz kullanılırken kapının kapalı olduğundan emin olunmalıdır.

- Cihaz başka bir yere taşındığında; elektrik bağlantısı kesilmeli ve fiş prizden çıkarılmalıdır. Cihaz içindeki tüm ürünler çıkarılmalıdır. Güvenlik nedeniyle içindeki tüm gevşek parçalar bant ile sabitlenmelidir. Kapı bant ile sabitlenmelidir. Soğutucu; sadece dik pozisyonda taşınmalıdır.

5.1.3 Ayak

Cihaz; 3 adet büyük ve bir adet ayarlanabilir küçük ayak ile donatılmıştır. Küçük ayağı ayarlayarak cihazın dengeli bir şekilde durması sağlanmalıdır.

5.1.4 Sap montajı

Cihazı ilk kez kullanmadan önce cihaz ile beraber teslim edilen paslanmaz çelik sap, vidalar ile kapıya sabitlenmelidir.

Montaj deliklerini açmak için kapının iç tarafında bulunan kauçuk sızdırmazlık elemanı yana doğru çekilmelidir. Cihaz ile beraber teslim edilen vidaları kullanarak sap kapıya monte edilmelidir.

Kapı sızdırmazlık elemanı yerine oturtulmalıdır.

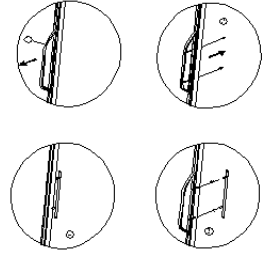

5.1.5 Ahşap raflar

Daha büyük şişeleri soğutucuya yerleştirmek için herhangi bir ahşap raf çıkarılabilir.

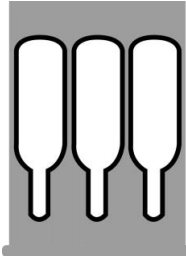

Normal raf



Alt raf

Ahşap rafı çıkarmak için ilk olarak şişeler çıkarılmalıdır. Raf hafifçe yukarıya doğru kaldırılmalı ve çıkarılmalıdır (gerekirse daha önce vidalar gevşetilmelidir).



DİREKTİF!

Ahşap raflar üzerine şişeleri yerleştirmeden önce rafların iyice oturtulduğundan emin olunmalıdır. Cihaz içindeki şişeler arasındaki mesafelerin eşit olmasına dikkat edilmelidir.

5.2 Elektrik bağlantısı



TEHLİKE! Elektrik çarpması tehlikesi!

Cihaz kuralına uygun olmayan kuruluştan dolayı yaralanmalara sebep olabilir!

Kurmadan önce yerel elektrik şebekesinin verilerini cihazın teknik bilgileri ile karşılaştırılmalıdır (tip levhasına bakınız). Cihazı sadece verilerin uygunluğu tespit edilmişse bağlayın!

- Cihazı prize bağlamadan önce 12 saat beklenmelidir. Şarap soğutucusu devreye alındıktan sonra şarap şişeleri içine yerleştirilmelidir.
- Prizin elektrik devresi 16A sigorta ile korunmalıdır. Cihaz; doğrudan duvar prizine bağlanmalıdır. Yangın tehlikesi oluşturabileceğinden dolayı çoklu priz veya uzatma kablolar kesinlikle kullanılmamalıdır.

Cihazın elektriksel güvenliği ancak düzgün yapılmış koruyucu kontaklı elektrik devresine bağlandığı takdirde sağlanabilir. Cihaz; koruyucu kontaklı prize kesinlikle bağlanmamalıdır. Şüpheli durumlarda evdeki elektrik tesisatı elektrikçi tarafından kontrol edilmelidir. Üretici firma; cihazın koruyucu kontaklı olmayan veya kesilmiş bir prize bağlı olmasından kaynaklanan hasarlardan sorumlu değildir.

5.3 Kullanım

Kumanda elemanları ve gösterge



A



Sıcaklık arttırma tuşu



Sıcaklık düşürme tuşu

A

Dijital gösterge





Aydınlatma AÇMA/KAPAMA düğmesi



AÇMA/KAPAMA düğmesi

- Şarap soğutucusunun her bir sıcaklık bölgesi ayrı bir şekilde kumanda elemanları ile kontrol edilmektedir.
- **AÇMA/KAPAMA düğmesine**  basarak aşağıdakiler kontrol edilebilir:
 - Üst kumanda paneli: cihaz ve üst sıcaklık bölgesi;
 - Alt kumanda paneli: alt sıcaklık bölgesini açma/kapama.
- Dijital göstergede her sıcaklık bölgesi için aktüel ortalama sıcaklık değeri gösterilmektedir.



-  ve  düğmeleri kullanılarak alt ve üst bölümde 5 °C ila 20 °C arasında istenen değer ayarlanabilir.
- Beyaz şarap için tavsiye edilen sıcaklık: 6 °C - 10 °C, kırmızı şarap için: 12 °C - 18 °C.
- Her iki sıcaklık bölmesi kullanıldığında, üst bölümdeki sıcaklık değeri alttakinden daha düşük olmalıdır.
- Alt sıcaklık bölgesi komple kapatılıp sadece üst sıcaklık bölgesinin çalışması sağlanabilir.
- Cihaz ayarlanmış sıcaklığa kadar soğutulduktan sonra şarap şişeleri içine yerleştirilebilir.





İpucu: Hücreler maksimuma kadar doldurulduğunda, cihazın ayarlanmış sıcaklığa kadar soğuması için daha uzun süre çalışması gerektiğini unutulmamalıdır.



Ayarlanmış sıcaklığa ulaşıldığında (ör. 20 °C), göstergenin alt sağ tarafında, sıcaklık değeri yanında “c” işareti yanacaktır.



Ayarlanmış sıcaklığa henüz ulaşılmadığında (ör. 5 °C), “c” işareti göstergenin üst sağ tarafından, sıcaklık değerinin yanında yanacaktır.

-  ve  tuşları 5 saniye boyunca tutulduğunda, sıcaklık birimi ° C veya ° F olarak değiştirilebilir.
-  ve  tuşları kullanıldığında, sıcaklık değeri 1 °C'lik kademe ile ayarlanabilir.
-  Tuşu; iç aydınlatmayı açmak ve kapatmak için kullanılmaktadır. LED lambası ilgili hücrenin altında bulunmaktadır.



- Cihaz içindeki sıcaklık; ortam sıcaklığına, içinde bulunan şişe sayısına ve ayarlanmış sıcaklık değerine bağlıdır.

- Düşük ortam sıcaklıklarında şarabın tüketime hazır sıcaklığını koruması için cihaz ayrıca ısıtma sistemi ile donatılmıştır.
- Cihaz kullanılmadığı zaman **AÇMA/KAPAMA** anahtarı ile kapatılmalı ve elektrik bağlantısı kesilmelidir (fiş prizden çıkarılmalıdır!).

6. Temizleme



UYARI!

Cihazı temizlemeye başlamadan önce elektrik bağlantısı kesilmelidir (fiş prizden çıkarılmalıdır!).

Cihazı temizlemek için basınçlı su kullanılmamalıdır!

Cihazın içine su kaçmamasına dikkat edilmelidir.



DİKKAT!

Aşındırıcı veya yüzeyleri çizebilecek temizlik malzemeleri ve tinerler kesinlikle kullanılmamalıdır.

- Cihaz; devreye alınmadan önce temizlenmelidir.
- Cihaz kullanılırken düzenli olarak temizlenmelidir. Aşağıda belirtilen cihaz parçaları ile ilgili temizlik talimatları dikkate alınmalıdır.

Cihazın içi

- Cihazın için aşındırıcı olmayan deterjanlı ılık su ve yumuşak bez ile temizlenmelidir. Tüm temizlenmiş yüzeyler özenle yumuşak bez ile kurutulmalıdır.

Kapı sızdırmazlık elemanı

- Cihazın düzgün çalışmasını sağlamak için kapı sızdırmazlık elemanınının her zaman temiz tutulmasına dikkat edilmelidir.

Gövde

- Cihazın dış yüzeyleri aşındırıcı olmayan deterjanlı sıcak su ve yumuşak bez ile silinmelidir. Cihaz; yumuşak bez ile özenle kurutulmalıdır.

Havalandırma delikleri/ Vantilatör

- Havalandırma deliklerinde biriken toz ve diğer kirler cihazın soğutma verimliliğini olumsuz etkileyebilir. Gerekirse havalandırma delikleri süpürge makinesi ile temizlenmelidir.

Yoğuşma suyu toplama kabı/ Damlalık (K)

- Toplama kabında birikmiş yoğuşma suyu düzenli olarak sünger ile silinmelidir. Kap; cihazın arka sağ tarafında bulunmaktadır.



Manüel buz çözme işlemi

- Cihaz; en az altı ayda bir kere buz çözme işlemine tabi tutulmalıdır. Cihazın kapısı çok sık açıldığında, buz çözme işlemi daha sık yapılmalıdır. Cihaz kapatılmalı ve fiş prizden çıkarıldıktan sonra manüel buz çözme işlemine başlatılabilir. Buz çözme işlemi sırasında damlalık (K) dolmuş durumu devamlı olarak kontrol edilip biriken su boşaltılmalıdır.

7. Muhtemel arızalar

Arıza halinde vitrini elektrik beslemesinden kesin. Bozuklukların, servis çağırılmadan veya satıcı ile temasa geçilmeden giderilip giderilemeyeceğini aşağıdaki cetvele göre kontrol edin.

Sorun	Olası sebep/ Giderme yöntemi
Şarap soğutucusu çalışmıyor.	<ul style="list-style-type: none">- Fiş prize takılmamıştır veya elektrik şebekesindeki gerilim değeri yanlıştır.- Sigorta zarar görmüş veya yanmıştır.
Soğutma verimliliği yetersiz veya cihaz ayarlanmış sıcaklık değerine ulaşamıyor.	<ul style="list-style-type: none">- Sıcaklık ayarları kontrol edilmelidir.- Ortam şartları cihazın başka bir şekilde yerleştirilmesini gerektirebilir.- Kapı çok sık açılıp kapanmıştır.- Kapı düzgün kapanmamıştır.- Kapı sızdırmazlık elemanı yeterli ısı yalıtımı sağlamamıştır.- Şarap soğutucusu ve diğer cisimler arasındaki mesafe çok azmış.- Buz çözme işlemi yapılmalıdır.

Sorun	Olası sebep/ Giderme yöntemi
Aydınlatma çalışmıyor.	- Servis ile iletişime geçilmelidir.
Vibrasyonlar.	- Cihazın dengeli bir şekilde yerleştirildiğinden emin olunmalıdır.
Cihaz çalışırken aşırı gürültü yapıyor.	- Cihaz dengeli bir şekilde yerleştirilmemiştir. - Ventilator kontrol edilmelidir. - Cihaz parçaları gevşemiştir. - Cihaz duvara yaslanmıştır.
Kapı düzgün kapanmıyor.	- Cihaz dengeli bir şekilde yerleştirilmemiştir. - Kapı ters veya yanlış bir şekilde monte edilmiştir. - Sızdırmazlık elemanı aşınmıştır. - Raflar yanlış yerleştirilmiştir.
LED göstergesi bilgileri göstermiyor. LED göstergesi: „Lo”.	- Ana gösterge paneli arıza görmüştür. - Fiş zarar görmüştür. - Baskılı devrede arıza meydana gelmiştir. - Servis ile iletişime geçilmelidir.
Tuşlar çalışmıyor.	- Sıcaklık kontrol elemanı arıza görmüştür.
Kompresör devreye girmiyor.	- Ortam sıcaklığı ayarlanmış sıcaklık değerinden daha az olduğunda, kompresör devreye girmemektedir.
Kompresör tekrar devreye giriyor.	- Kompresör; ayarlanmış sıcaklık değerine ulaştığında kapanmaktadır. Sıcaklık düştüğünde, tekrar devreye girer ve sıcaklık değerine ulaşana kadar çalışmaktadır.
Soğutucu yüzeyleri üzerinde çiy oluşuyor.	- Nemli ortamlarda cihazın ön cam üzerinde çiy oluşmaktadır. Bu durum şarap soğutucusu ile temas eden havanın nemi ile ilgilidir. Çiy; yumuşak bez ile silinmelidir.
Cihazdan su sesi geliyor.	- Kompresör kapanırken veya devreye girerken ses çıkarmaktadır. - Devredeki soğurucu maddenin sesidir.
Soğutucuda yoğunlaşma suyu birikiyor.	- Kapı nemli ortamda uzun süre açık kalmış veya birçok kez açılıp kapanmıştır. Kapı; mümkün olduğu kadar uzun süre kapalı tutulmalıdır.
E2 hatası.	- Servis ile iletişime geçilmelidir.

Sorunlar giderilemediğinde:

- Cihazın gövdesi açılmamalıdır,
- Müşteri temsilcisi veya satıcı ile iletişime geçilmeli ve aşağıda belirtilmiş bilgiler verilmelidir:
 - Arıza türü;
 - Cihaz kodu ve seri numarası (cihazın arka tarafında bulunan isim levhasından okunabilir).

8. Arındırma



Birçok elektrik ve elektronik cihazlar değerli malzemeler içermektedir. Ayrıca onların düzgün çalışmasını ve güvenli kullanımı sağlayan zararlı malzemeleri de içermektedir. Bu cihazlar, normal bir atık olarak veya yanlış bir şekilde atık olarak değerlendirildiğinde, insan sağlığı ve çevre için tehlike oluşturabilir. Bundan dolayı hiç bir durumda cihaz normal atık olarak değerlendirilmemelidir.

Cihazın kullanım ömrü sona erdiğinde, kullanılan ülkede yürürlükte olan mevzuata göre atık olarak değerlendirilmelidir. Cihaz; mümkünse elektrikli ve elektronik cihaz toplama noktasına verilmelidir. Uzman atık değerlendirme şirketi veya belediye ile iletişime geçilmesi tavsiye edilmektedir.



DİKKAT!

Kötüye kullanma ve buna bağlı olarak oluşacak tehlikeleri bertaraf etmek için eski cihazınızı kullanılmayacak hale getirmelisiniz. Bunun için cihazı elektrik şebekesinden ayırıp elektrik priz kablosunu da cihazdan sökünüz.



DİREKTİF!

Atık cihaz değerlendirilene kadar çocuklardan uzak bir yerde muhafaza edilmelidir. Kapı çıkarıldıktan sonra içindeki raflar çocukların cihazın içine girmesini engelleyecek bir şekilde yerleştirilmelidir.

Cihazda kullanılan itici madde yanıcıdır; atık olarak değerlendirildiğinde, kurulan ülkedeki yürürlükte olan mevzuatlar dikkate alınmalıdır.

POLSKI

Spis treści

1. Bezpieczeństwo	202
1.1 Wyjaśnienie symboli	202
1.2 Wskazówki dotyczące bezpieczeństwa	203
1.3 Stosowanie zgodnie z przeznaczeniem.....	207
2. Informacje ogólne	208
2.1 Odpowiedzialność i gwarancja	208
2.2 Ochrona praw autorskich.....	208
2.3 Deklaracja zgodności	208
3. Zakres dostawy, transport, opakowanie i magazynowanie	209
3.1 Zakres dostawy oraz kontrola transportu.....	209
3.2 Opakowanie	209
3.3 Magazynowanie	210
4. Parametry techniczne	210
4.1 Dane techniczne.....	210
4.2 Zestawienie podzespołów urządzenia	212
5. Instalacja i obsługa	213
5.1 Instalacja	213
5.1.1 Rozpakowanie	213
5.1.2 Ustawienie	213
5.1.3 Nóżki.....	214
5.1.4 Mocowanie uchwytu	214
5.1.5 Drewniane półki	214
5.2 Podłączenie elektryczne.....	215
5.3 Obsługa	215
6. Czyszczenie	217
7. Możliwe usterki.....	218
8. Utylizacja.....	220

Bartscher GmbH
Franz-Kleine-Straße 28
33154 Salzkotten
Niemcy

Tel.: +49 (0) 5258 971-0
Faks: +49 (0) 5258 971-120



Przed rozpoczęciem użytkowania należy przeczytać instrukcję obsługi, a następnie przechowywać ją w dostępnym miejscu!

Niniejsza instrukcja obsługi zawiera opis instalacji urządzenia, jego obsługi oraz konserwacji i służy jako ważne źródło informacji oraz poradnik.

Znajomość i przestrzeganie wszystkich zawartych w niej wskazówek dotyczących bezpieczeństwa i obsługi stanowi warunek bezpiecznej i prawidłowej pracy z urządzeniem. Ponadto należy przestrzegać lokalnych przepisów dotyczących zapobiegania wypadkom oraz zasad BHP.

Instrukcja obsługi stanowi integralny element urządzenia i należy ją przechowywać w pobliżu urządzenia, aby osoby instalujące urządzenie, prowadzące prace konserwacyjne i obsługujące lub czyszczące urządzenie miały do niej stały dostęp.

Gdy urządzenie zostanie przekazane osobie trzeciej, wówczas należy jej przekazać także niniejszą instrukcję obsługi.

1. Bezpieczeństwo

Urządzenie zostało wykonane wg aktualnie uznanych zasad techniki. Jednakże urządzenie może stanowić źródło zagrożeń, jeśli będzie używane niewłaściwie lub niezgodnie z jego przeznaczeniem.

Wszystkie osoby, które użytkują urządzenie, muszą uwzględniać zalecenia i wskazówki zawarte w niniejszej instrukcji obsługi.

1.1 Wyjaśnienie symboli

Ważne wskazówki dotyczące bezpieczeństwa oraz kwestii technicznych oznaczono w niniejszej instrukcji obsługi odpowiednimi symbolami. Wskazówek tych należy bezwzględnie przestrzegać, aby uniknąć ewentualnych wypadków, uszczerbku na życiu i zdrowiu osób oraz szkód rzeczowych.



ZAGROŻENIE!

Ten symbol sygnalizuje bezpośrednie zagrożenie, którego konsekwencją mogą być poważne obrażenia ciała lub śmierć.



OSTRZEŻENIE!

Ten symbol sygnalizuje niebezpieczne sytuacje, które mogą doprowadzić do ciężkich obrażeń ciała lub śmierci.



ZAGROŻENIE POŻAROWE / ZAGROŻENIE MATERIAŁAMI PALNYMI / NIEBEZPIECZEŃSTWO WYBUCHU!

Ten symbol sygnalizuje potencjalnie niebezpieczne sytuacje, które mogą doprowadzić do ciężkich obrażeń ciała lub śmierci.



OSTROŻNIE!

Ten symbol sygnalizuje możliwość zaistnienia niebezpiecznych sytuacji, które mogą doprowadzić do lekkich obrażeń lub uszkodzenia, wadliwego działania i/lub zniszczenia urządzenia.



WSKAZÓWKA!

Symbol ten oznacza rady i informacje, których należy przestrzegać, aby obsługa urządzenia stała się efektywna i bezusterkowa.

1.2 Wskazówki dotyczące bezpieczeństwa

- Urządzenie może być użytkowane przez **dzieci od 8 roku życia**, jak również przez osoby z ograniczonymi zdolnościami fizycznymi, sensorycznymi, umysłowymi oraz o niewielkim doświadczeniu i/lub wiedzy, jeśli pozostają pod nadzorem lub zostały poinstruowane odnośnie bezpiecznego użytkowania urządzenia i zrozumiały wynikające z tego zagrożenia. **Dzieci nie powinny się bawić urządzeniem. Czyszczenia i konserwacji użytkowej nie mogą przeprowadzać dzieci**, chyba, że ukończyły one 8 lat i pozostają pod nadzorem. **Dzieci poniżej 8 roku życia nie mogą znajdować się w pobliżu urządzenia i przewodu przyłączeniowego.**
- Urządzenie należy użytkować wyłącznie w pomieszczeniach zamkniętych.
- Urządzenie może być obsługiwane wyłącznie w stanie technicznym nie budzącym zastrzeżeń i bezpiecznym do użytkowania. W przypadku usterek działania należy odłączyć urządzenie od zasilania (wyciągnąć wtyczkę z sieci) i zawiadomić serwis.

- Uniemożliwić dzieciom dostęp do materiałów opakowaniowych takich, jak worki plastikowe i elementy styropianowe.
Niebezpieczeństwo uduszenia się!
- Prace konserwacyjne i naprawcze mogą prowadzić wyłącznie osoby wykwalifikowane, stosując przy tym oryginalne części zamienne oraz akcesoria. **Nie należy podejmować prób naprawy urządzenia na własną rękę.**
- Nie należy używać akcesoriów ani części zamiennych, które nie są zalecane przez producenta. Może to prowadzić do powstania sytuacji niebezpiecznych dla użytkownika, urządzenie może ulec uszkodzeniu lub spowodować uszczerbek na zdrowiu i życiu osób, a ponadto skutkuje to utratą gwarancji.
- O ile nie uzyskano wyraźniej zgody producenta, zabrania się dokonywać jakichkolwiek zmian lub modyfikacji urządzenia, aby uniknąć ewentualnych zagrożeń i zapewnić optymalne działanie.



ZAGROŻENIE! Niebezpieczeństwo porażenia prądem elektrycznym!

W celu uniknięcia skutków zagrożenia należy przestrzegać poniższych wskazówek dotyczących bezpieczeństwa.

- Nie dopuszczać do kontaktu przewodu zasilającego ze źródłami ciepła i ostrymi krawędziami. Przewód zasilający nie powinien zwisać ze stołu lub innego blatu. Należy uważać, aby nikt nie mógł nadepnąć na kabel lub potknąć się o niego.
- Kabel zasilający nie może być zagięty, zagnieciony, splątany, zawsze musi być całkowicie rozwinięty. Nigdy nie stawiać urządzenia lub innych przedmiotów na kablu zasilającym.
- Nie przykrywać przewodu zasilającego. Przewód zasilający nie może znajdować się w obszarze pracy i nie może być zanurzany w wodzie lub innych cieczach.

- Przewód zasilający należy regularnie sprawdzać pod kątem uszkodzeń. Nie użytkować urządzenia z uszkodzonym przewodem zasilającym. Jeśli przewód jest uszkodzony, wówczas w celu uniknięcia zagrożeń należy zlecić jego wymianę zakładowi serwisowemu lub wykwalifikowanemu elektrykowi.
- Przewód zasilający zawsze odłączać od gniazdka ciągnąc tylko za wtyczkę.
- Nigdy nie przenosić, nie przesuwać i nie unosić urządzenia za przewód zasilający.
- W żadnym wypadku nie otwierać obudowy urządzenia. W przypadku naruszenia przyłączy elektrycznych lub przebudowy konstrukcji elektrycznej lub mechanicznej, wystąpi **zagrożenie porażenia prądem elektrycznym**.
- Nie wolno stosować żadnych żrących detergentów i należy uważać, aby do urządzenia nie przedostała się woda.
- Nigdy nie obsługiwać urządzenia wilgotnymi rękoma lub stojąc na mokrej posadzce.
- Wyciągnąć wtyczkę z gniazdka,
 - gdy urządzenie nie jest używane,
 - gdy podczas użytkowania wystąpią zakłócenia,
 - przed czyszczeniem urządzenia.



Zagrożenie pożarowe / zagrożenie materiałami palnymi / niebezpieczeństwo wybuchu!

Niewłaściwe użytkowanie urządzenia może spowodować ryzyko pożaru lub eksplozji w wyniku zapłonu jego zawartości.

Aby uniknąć zagrożenia należy przestrzegać poniższych wskazówek:

- Wewnątrz urządzenia nie należy używać żadnych innych urządzeń elektrycznych.
- Nigdy nie używać łatwopalnych cieczy do czyszczenia urządzenia ani jego części. Mogące powstać w związku z powyższym gazy mogą stanowić zagrożenie pożarem lub wybuchem.
- Nie należy przechowywać ani używać benzyny lub innych łatwopalnych gazów ani cieczy w pobliżu tego lub innego urządzenia. Gazy mogą stanowić zagrożenie pożarem lub wybuchem.
- Nie wkładać do urządzenia żadnych materiałów wybuchowych, takich jak aerozole wypełnione łatwopalnymi propelentami.
- Układ chłodzenia w urządzeniu nie może ulec uszkodzeniu.

1.3 Stosowanie zgodnie z przeznaczeniem



OSTROŻNIE!

Urządzenie zostało zaprojektowane i skonstruowane do użytku przemysłowego i powinno być obsługiwane tylko przez wykwalifikowany personel restauracji, stołówek i tym podobnych placówek.

Bezpieczeństwo eksploatacji urządzenia gwarantowane jest tylko przy zgodnym z przeznaczeniem zastosowaniu, odpowiednio do danych zawartych w instrukcji obsługi. Wszystkie czynności techniczne, także montaż i konserwacja, mogą być wykonywane wyłącznie przez wykwalifikowany serwis.

Chłodziarka do wina jest przeznaczona tylko do chłodzenia wina.



OSTROŻNIE!

Stosowanie urządzenia w celu różnym lub odbiegającym od jego normalnego przeznaczenia jest zabronione i uznawane za użytkowanie niezgodne z przeznaczeniem.

Wyklucza się jakiegokolwiek roszczenia wobec producenta lub / i jego pełnomocników z tytułu szkód powstałych wskutek użytkowania urządzenia niezgodnie z jego przeznaczeniem.

Odpowiedzialność za szkody powstałe w czasie użytkowania urządzenia w sposób niezgodny z jego przeznaczeniem ponosi tylko i wyłącznie użytkownik.

2. Informacje ogólne

2.1 Odpowiedzialność i gwarancja

Wszystkie informacje zawarte w niniejszej instrukcji obsługi zostały zestawione przy uwzględnieniu obowiązujących przepisów, aktualnej wiedzy konstruktorskiej i inżynierskiej oraz naszej wiedzy, a także naszych wieloletnich doświadczeń.

Również tłumaczenia instrukcji obsługi zostały wykonane jak najbardziej rzetelnie. Nie możemy jednak przejąć odpowiedzialności za ewentualne błędy w tłumaczeniu. Wersją rozstrzygającą jest załączona instrukcja obsługi w języku niemieckim.

W przypadku zamówienia modeli specjalnych lub opcji dodatkowych, oraz w sytuacji zastosowania najnowszych zdobyczy wiedzy technicznej, dostarczone urządzenie może różnić się od objaśnień oraz rysunków zawartych w niniejszej instrukcji obsługi.



OSTROŻNIE!

Przed rozpoczęciem wszelkich czynności związanych z urządzeniem, zwłaszcza przed jego uruchomieniem, należy uważnie przeczytać niniejszą instrukcję obsługi!

Producent **nie ponosi odpowiedzialności** za szkody i usterki wynikające z:

- nieprzestrzegania wskazówek dotyczących obsługi i czyszczenia;
- użytkowania niezgodnego z przeznaczeniem;
- wprowadzania zmian przez użytkownika;
- zastosowania niedopuszczonych części zamiennych.

Zastrzegamy sobie prawo do wprowadzania zmian technicznych w produkcie, służących poprawie właściwości użytkowych urządzenia oraz jego ulepszeniu.

2.2 Ochrona praw autorskich

Niniejsza instrukcja obsługi oraz zawarte w niej teksty, rysunki, zdjęcia i inne elementy podlegają ochronie prawem autorskim. Bez uzyskania pisemnej zgody producenta, zabrania się powielania treści instrukcji obsługi w jakiegokolwiek formie i w jakikolwiek sposób (także fragmentów), oraz wykorzystywania lub / i przekazywania jej zawartości osobom trzecim. Naruszenia powyższego skutkują obowiązkiem wypłaty odszkodowania. Zastrzegamy sobie prawo do dochodzenia dalszych roszczeń.



WSKAZÓWKA!

Dane, teksty, rysunki, zdjęcia i inne opisy zawarte w niniejszej instrukcji, podlegają ochronie prawem autorskim oraz prawem ochrony własności przemysłowej. Każde nadużycie w jej wykorzystaniu jest karalne.

2.3 Deklaracja zgodności



Urządzenie spełnia aktualnie obowiązujące normy oraz wytyczne Unii Europejskiej. Powyższe potwierdzamy w Deklaracji Zgodności WE. W razie potrzeby chętnie prześlemy Państwu odpowiednią Deklarację Zgodności.

3. Zakres dostawy, transport, opakowanie i magazynowanie



OSTROŻNIE!

- Chłodziarkę do wina należy transportować tylko w pozycji pionowej.
- Ze względu na dużą masę urządzenia, jego transport, jak również rozpakowanie i montaż powinny być wykonywane przez dwie osoby.
- Uniemożliwić dzieciom dostęp do materiałów opakowaniowych, takich jak worki plastikowe i elementy styropianowe. Istnieje ryzyko uduszenia!

3.1 Zakres dostawy oraz kontrola transportu

Chłodziarka do wina dostarczana jest w standardzie z następującymi częściami:

- Urządzenie
- 7 drewnianych półek (700131) / 8 drewnianych półek (700132)
- Instrukcja obsługi
- Uchwyt ze śrubami do zamocowania

Po dotarciu dostawy należy niezwłocznie sprawdzić, czy urządzenie jest kompletne i czy nie zostało uszkodzone podczas transportu. W przypadku stwierdzenia widocznych uszkodzeń transportowych, należy odmówić przyjęcia urządzenia lub dokonać przyjęcia warunkowego.

Zakres szkody należy wpisać do dokumentów przewozowych / listu przewozowego spedytora. Następnie należy zgłosić reklamację.

Ukryte szkody należy zgłosić bezpośrednio po ich stwierdzeniu, gdyż roszczenia odszkodowawcze można zgłaszać tylko w ramach obowiązujących terminów reklamacji.

3.2 Opakowanie

Prosimy nie wyrzucać kartonu od urządzenia. Może on być potrzebny do przechowywania urządzenia, przy przeprowadzce lub podczas wysyłki urządzenia do naszego punktu serwisowego w razie wystąpienia ewentualnych uszkodzeń. Przed uruchomieniem urządzenia należy całkowicie usunąć z niego zewnętrzny i wewnętrzny materiał opakowaniowy.



Przy utylizacji opakowania należy przestrzegać przepisów obowiązujących w danym kraju. Materiały opakowaniowe nadające się do powtórnego użytku, należy wprowadzić do recyklingu.

Prosimy sprawdzić, czy urządzenie oraz akcesoria są w komplecie. Jeżeli brakowałoby jakiś części, prosimy skontaktować się z naszym Działem Obsługi Klienta.

3.3 Magazynowanie

Opakowanie należy pozostawić zamknięte do momentu instalacji urządzenia, a podczas przechowywania należy stosować się do oznaczeń dotyczących sposobu ustawienia i magazynowania opakowania.

Opakowane urządzenia należy przechowywać zawsze zgodnie z poniższymi warunkami:

- nie składować na wolnym powietrzu,
- przechowywać w suchym pomieszczeniu, chroniąc przed kurzem,
- nie wystawiać na działanie agresywnych środków,
- chronić przed działaniem promieni słonecznych,
- unikać wstrząsów mechanicznych,
- w przypadku dłuższego magazynowania (powyżej trzech miesięcy), regularnie kontrolować stan wszystkich części oraz opakowania, w razie konieczności urządzenie odświeżyć i odnowić.

4. Parametry techniczne

4.1 Dane techniczne

Wykonanie:

- Podwójne szyby, szkło izolacyjne z filtrem UV
- Termostat
- Wskaźnik cyfrowy
- Sterowanie: dotykowe, elektroniczne
- Chłodzenie: Sprężarka
- Izolacja: termiczna
- Funkcja automatycznego rozmrażania
- Odparowanie wody kondensacyjnej
- Wentylator
- Ilość drzwi: 1, zamykane na klucz
- prawostronne, bez możliwości zmiany kierunku otwierania
- Oświetlenie: LED, załączane oddzielnie dla każdej strefy temperaturowej
- Stopki o zredukowanym poziomie wibracji dla umożliwienia cichej pracy
- Ergonomiczny uchwyt

Nazwa	Chłodziarka do wina	
Model:	126FL	2Z 180FL
Nr art.:	700131	700132
Materiał:	stal, lakierowana, szkło; wnętrze: stal	
Kolor:	czarny	
Klasa klimatyczna:	ST	ST
Klasa energetyczna:	B	C
Temperatura otoczenia:	16 °C do 38 °C	
Czynnik chłodzący:	R600a	R600a
Pojemność:	313 litrów góra: 138 litrów dół: 175 litrów	453 litry góra: 219 litrów dół: 234 litry
Pojemność:	126 butelek: góra: 54, dół: 72	180 butelek: góra: 80, dół: 100
Ilość półek:	góra: 3 dół: 4	góra: 4 dół: 4
Rodzaj półek:	drewniane, na łożyskach kulkowych, wysuw: 275 mm	
Wymiary półek:	1 x szer. 505 x gł. 340 mm 6 x szer. 505 x gł. 440 mm	1 x szer. 505 x gł. 425 mm 7 x szer. 505 x gł. 440 mm
Ilość stref temperaturowych:	2	2
Zakres temperatur:	góra: 5 °C - 20 °C dół: 5 °C - 20 °C	góra: 5 °C - 20 °C dół: 5 °C - 20 °C
Wymiary:	szer. 595 x gł. 625 x wys. 1590 mm	szer. 600 x gł. 750 x wys. 1860 mm
Moc przyłączeniowa:	0,15 kW/220-240 V 50/60 Hz	0,15 kW/220-240 V 50/60 Hz
Ciężar:	76,05 kg	86,35 kg

Zastrzega się prawo do wprowadzania zmian technicznych!

4.2 Zestawienie podzespołów urządzenia

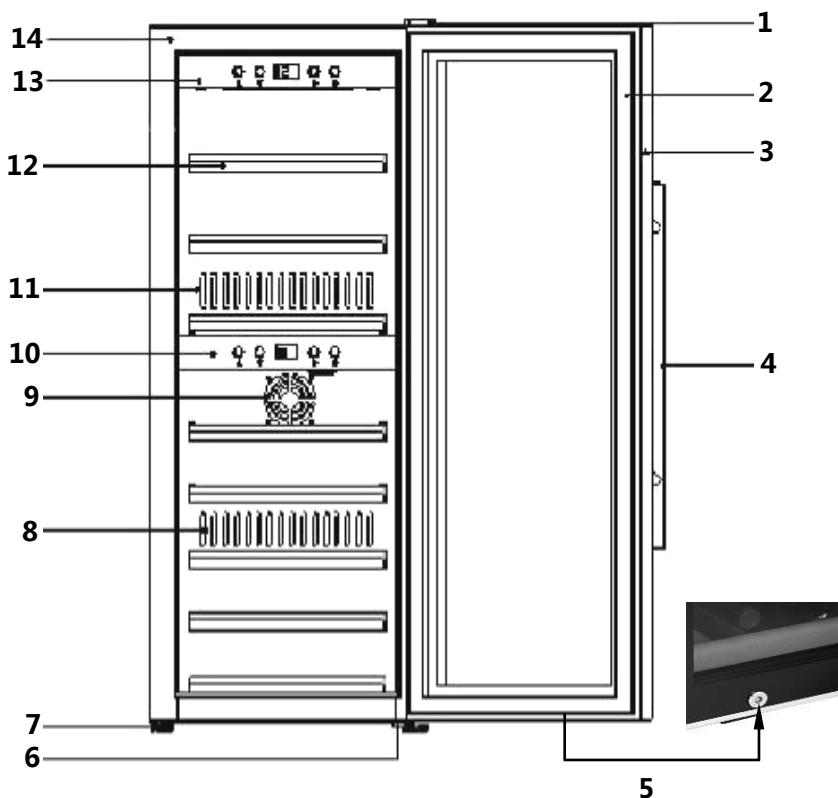

- | | |
|---|--|
| 1 Górna pokrywa zawiasu | 8 Wylot ciepłego powietrza |
| 2 Uszczelka do drzwi | 9 Wlot powietrza |
| 3 Rama drzwi (zamykana na klucz) | 10 Panel obsługi dolny |
| 4 Uchwyt drzwi | 11 Wylot zimnego powietrza |
| 5 Zamek | 12 Drewniane półki: 7 sztuk (700131) / 8 sztuk (700132) |
| 6 Dolny zawias z regulacją nóżki | 13 Panel obsługi górny |
| 7 Nóżka (3) | 14 Obudowa |

5. Instalacja i obsługa

5.1 Instalacja

5.1.1 Rozpakowanie

Aby rozpakować urządzenie, należy postępować w następujący sposób:

- Wyjąć urządzenie z kartonu, a następnie usunąć wewnętrzne i zewnętrzne opakowanie.
- Wyczyścić wnętrze letnią wodą i miękką ściereczką. Uwzględnić wskazówki zawarte w punkcie 6 „Czyszczenie“.
- Usunąć folię ochronną dopiero przed zamontowaniem urządzenia na stanowisku, aby uniknąć zarysowań i zabrudzeń.



OSTROŻNIE!

Nigdy nie usuwać z urządzenia tabliczki znamionowej ani oznakowań ostrzegawczych.

5.1.2 Ustawienie

- Ustawić urządzenie na równej, pewnej powierzchni, która wytrzyma ciężar urządzenia i będzie również stabilna przy pełnym obciążeniu.
- Nie należy umieszczać urządzenia w miejscach o bezpośredniej ekspozycji promieni słonecznych lub w pobliżu źródeł ciepła (kuchenka, grzejnik, urządzenia grzewcze, itp.). Bezpośrednie promieniowanie słoneczne może spowodować zmiany powierzchni akrylowej, natomiast źródła ciepła oddziałują niekorzystnie na zużycie energii.
- Temperatury otoczenia poniżej 16 °C i powyżej 38 °C mogą prowadzić do ograniczeń funkcjonalnych urządzenia.
- Urządzenie jest przystosowane wyłącznie do pracy wewnątrz pomieszczeń. **Nigdy** nie należy ustawiać urządzenia w wilgotnym lub mokrym otoczeniu.
- Nie należy umieszczać urządzenia w gorącym otoczeniu ani w pobliżu materiałów łatwopalnych.
- Urządzenie, w celu prawidłowego działania, wymaga zapewnienia wystarczającego przepływu powietrza. Należy zachować minimalny boczny odstęp urządzenia równy co najmniej 10 cm.
- Nie wolno zasłaniać ani blokować otworów na urządzeniu.
- Gniazdo elektryczne powinno być łatwo dostępne, tak aby w razie potrzeby można było szybko odłączyć kabel zasilający.
- Instalacja i montaż tego urządzenia w lokalizacji niestacjonarnej (np. na statkach) powinny być wykonywane tylko przez wyspecjalizowane firmy/specjalistów po zagwarantowaniu spełnienia warunków wymaganych dla bezpiecznego korzystania z tego urządzenia.

- Ze względu na oszczędności energii należy dopilnować, aby drzwi urządzenia podczas eksploatacji były zamknięte.
- W przypadku przeniesienia urządzenia do innej lokalizacji należy odłączyć zasilanie i wyjąć wtyczkę z gniazda. Usunąć z urządzenia całą jego zawartość. Ze względów bezpieczeństwa przykleić we wnętrzu wszystkie luźne elementy. Zakleić drzwi. Chłodziarkę należy transportować tylko w pozycji pionowej.

5.1.3 Nóżki

Urządzenie wyposażone jest w 3 duże oraz jedną małą regulowaną nóżkę. Nóżkę należy wyregulować tak, aby urządzenie stało prosto i nie chwiało się.

5.1.4 Mocowanie uchwytu

Przed pierwszym użyciem należy przymocować śrubami uchwyt ze stali nierdzewnej dostarczony do drzwi urządzenia.

Aby odsłonić otwory montażowe, należy przesunąć w bok gumową uszczelkę znajdującą się po wewnętrznej stronie drzwi. Zamontować uchwyt do drzwi za pomocą dołączonych do zestawu śrub.

Następnie umieścić uszczelkę z powrotem w prawidłowej pozycji.

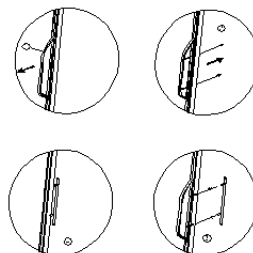

5.1.5 Drewniane półki

Każdą drewnianą półkę można wyjąć, aby umożliwić przechowywanie większych butelek,

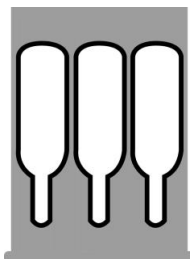

Zwykła półka



Dolna półka

Aby wyjąć drewnianą półkę, najpierw należy wyjąć butelki. Następnie unieść delikatnie półkę i wyciągnąć ją (ewentualnie wcześniej poluzować śruby).



WSKAZÓWKA!

Należy zwrócić uwagę, aby drewniane półki odpowiednio zatrzasnęły się, zanim umieszczone zostaną na nich butelki. Zwrócić uwagę na równomierny rozkład butelek we wnętrzu urządzenia.

5.2 Podłączenie elektryczne



ZAGROŻENIE! Niebezpieczeństwo porażenia prądem elektrycznym!

W przypadku nieprawidłowej instalacji urządzenie może powodować obrażenia! Przed instalacją należy porównać dane lokalnej sieci elektrycznej z danymi technicznymi urządzenia (patrz tabliczka znamionowa). Urządzenie podłączyć tylko przy pełnej zgodności!

- Odczekać 12 godzin przed podłączeniem urządzenia do gniazda, włączyć je, następnie ułożyć butelki wina w chłodziarce do wina.
- Obwód prądowy gniazdka elektrycznego musi mieć zabezpieczenie 16A. Urządzenie należy podłączać tylko bezpośrednio do gniazda naściennego. Z powodu zagrożenia pożarowego nie stosować rozgałęziaczy ani listew zasilających.
Bezpieczeństwo elektryczne urządzenia można zagwarantować tylko wtedy, gdy zostanie ono podłączone do prawidłowo wykonanego układu elektrycznego z przewodem ochronnym. Podłączanie urządzenia do gniazda bez przewodu ochronnego jest zabronione. W razie wątpliwości, domowa instalacja elektryczna powinna zostać sprawdzona przez elektryka. Producent nie ponosi odpowiedzialności za szkody spowodowane podłączeniem urządzenia do brakującego lub przerwanego przewodu ochronnego.

5.3 Obsługa

Elementy sterowania i wyświetlacz



A



Przycisk do zwiększania temperatury



Przycisk do zmniejszania temperatury

A

Wyświetlacz cyfrowy





Przycisk WŁ/WYŁ oświetlenia wewnętrznego



Przycisk WŁ/WYŁ

- Strefy temperaturowe chłodziarki do wina są regulowane dla każdej strefy oddzielnie za pomocą elementów sterujących.
- Naciskając przycisk **WŁ/WYŁ**  można włączyć
 - na górnym panelu obsługi: urządzenie i górną strefę temperatury;
 - na dolnym panelu: wł /wył dolną strefę temperaturową.
- Na wyświetlaczu cyfrowym wyświetlana jest aktualna średnia temperatura dla danej strefy temperaturowej.



- Przyciski  i  umożliwiają regulację następujących ustawień temperatury: od 5 °C do 20 °C w górnej i dolnej strefie temperaturowej.
- Zalecenia temperatury dla białego wina: 6 °C - 10 °C, dla czerwonego wina: 12 °C - 18 °C
- W przypadku używania obu stref temperaturowych, temperatura w górnej strefie powinna być mniejsza niż w dolnej.
- Dolną strefę temperaturową można wyłączyć, tak że aktywna pozostanie tylko strefa górna.
- Odczekać, aż urządzenie osiągnie ustawioną temperaturę, a następnie włożyć butelki wina do chłodziarki na wino.





Wskazówka: Należy pamiętać, że w przypadku maksymalnego obciążenia komór urządzenia, musi ono pracować trochę dłużej, aby osiągnąć ustawioną temperaturę.



Gdy osiągnięta zostanie ustawiona temperatura (np. 20 °C), na dole po prawej stronie obok wartości temperatury wyświetli się znak „c”.



Gdy ustawiona temperatura (np. 5 °C) nie została jeszcze osiągnięta, znak „c” wyświetli się na górze po prawej stronie obok wartości temperatury.

- Poprzez jednoczesne naciśnięcie dwóch przycisków  i  przez 5 sekund, można się przełączać pomiędzy wskazaniem temperatury w °C a °F.
- Za pomocą przycisków  i  można regulować temperaturę z dokładnością do 1 °C.
- Przycisk  służy do włączania i wyłączenia oświetlenia wewnętrznego, lampa LED znajduje się pod pałapem odnośnej komory.
- Temperatura w urządzeniu zależna jest od temperatury otoczenia, ilości przechowywanych butelek oraz ustawionej temperatury.



- Urządzenie jest poza tym wyposażone w ogrzewanie, dzięki któremu w przypadku niższych temperatur otoczenia urządzenie może utrzymywać temperaturę wina na poziomie gotowym do spożycia.
- Jeśli urządzenie nie jest już używane, należy wyłączyć je za pomocą przełącznika **WŁ./WYŁ.** i odłączyć od zasilania (wyciągnąć wtyczkę!).

6. Czyszczenie



OSTRZEŻENIE!

Przed czyszczeniem urządzenia odłączyć je od zasilania (wyciągnąć wtyczkę sieciową!).

Do czyszczenia urządzenia nie stosować strumienia wody pod ciśnieniem!

Uważać, aby do urządzenia nie dostała się woda.



OSTROŻNIE!

Nie stosować żrących lub ściernych środków czyszczących ani rozpuszczalników.

- Wyczyścić urządzenie, zanim zostanie ponownie uruchomione.
- Urządzenie czyścić regularnie w trakcie eksploatacji. Zwrócić uwagę na następujące instrukcje dotyczące czyszczenia poszczególnych komponentów.

Wnętrze urządzenia

- Wnętrze urządzenia przemyć letnią wodą z zastosowaniem łagodnego środka myjącego i miękkiej ściereczki. Następnie dokładnie wysuszyć oczyszczone powierzchnie za pomocą miękkiej ściereczki.

Uszczelka drzwiowa

- Aby urządzenie mogło prawidłowo działać, należy zwrócić szczególną uwagę, aby uszczelka drzwi była czysta.

Obudowa

- Stronę zewnętrzną urządzenia czyścić za pomocą miękkiej, nasączonej w ciepłej wodzie ściereczki i łagodnego środka czyszczącego. Następnie dokładnie wysuszyć urządzenie miękką ściereczką.

Otwór wyciągowy/wentylator

- Skuteczność chłodzenia może zmniejszyć gromadzenie się kurzu lub innych zanieczyszczeń, blokujących otwory wyciągowe. W razie konieczności, należy odkurzyć otwory wyciągowe.

Zbiornik wychwytowy kondensatu/ociekacz (K)

- Kondensat ze zbiornika wychwytowego należy regularnie usuwać za pomocą gąbki. Zbiornik ten znajduje się z tyłu urządzenia po prawej stronie.



Ręczne rozmrażanie

- Urządzenie należy rozmrażać co najmniej raz na pół roku. W przypadku częstego otwierania drzwi urządzenia, rozmrażanie należy wykonywać częściej. Wyłączyć urządzenie i wyciągnąć wtyczkę z gniazda. Następnie przystąpić do ręcznego rozmrażania urządzenia. Należy zwracać uwagę na napełnienie ociekacza (K) i usuwać powstałą w trakcie rozmrażania wodę.

7. Możliwe usterki

W razie usterki należy odłączyć urządzenie od zasilania elektrycznego. Na podstawie poniższej tabeli należy sprawdzić, czy istnieje możliwość wyeliminowania zakłóceń w działaniu przed wezwaniem serwisu lub powiadomieniem sprzedawcy.

Usterka	Możliwa przyczyna/środki zaradcze
Chłodziarka do wina nie działa.	<ul style="list-style-type: none">- Wtyczka niepodłączona do gniazdka elektrycznego lub niewłaściwe napięcie sieci energetycznej.- Uszkodzony lub przepalony bezpiecznik.
Wydajność chłodzenia jest niewystarczająca lub urządzenie nie osiąga nastawionej temperatury.	<ul style="list-style-type: none">- Sprawdzić ustawienia temperatury.- Warunki otoczenia mogą wymagać innego ustawienia.- Drzwi otwierane są zbyt często.- Drzwi nie zostały całkowicie zamknięte.- Uszczelka drzwi uszczelnia w sposób niewystarczający.- Chłodziarka do wina nie ma wystarczającego odstępu od sąsiednich przedmiotów.- Należy rozmrozić urządzenie.

Usterka	Możliwa przyczyna/środki zaradcze
Nie działa oświetlenie.	- Zawiadomić serwis.
Wibracje.	- Sprawdzić, czy urządzenie jest wypoziomowane.
Urządzenie pracuje zbyt głośno.	<ul style="list-style-type: none"> - Urządzenie nie jest wypoziomowane. - Sprawdzić wentylator. - Luźne części. - Urządzenie dotyka ściany.
Drzwi nie zamykają się prawidłowo.	<ul style="list-style-type: none"> - Urządzenie nie jest wypoziomowane. - Drzwi zostały zamontowane odwrotnie lub nieprawidłowo. - Zużyta uszczelka. - Obsunięte półki.
Wyświetlacz LED nic nie wyświetla. Wyświetlacz LED: „Lo“.	<ul style="list-style-type: none"> - Nie działa główna tablica rozdzielcza. - Uszkodzona wtyczka sieciowa. - Problem w obwodzie drukowanym. - Zawiadomić serwis.
Przyciski nie działają.	- Regulator temperatury jest uszkodzony.
Sprężarka nie uruchamia się.	- Sprężarka nie uruchamia się, gdy temperatura otoczenia jest niższa od zadanej temperatury.
Sprężarka uruchamia się ponownie.	- Sprężarka przestaje działać po osiągnięciu zadanej temperatury, ale uruchamia się ponownie, aż zadana temperatura zostanie osiągnięta.
Rosa na powierzchni chłodziarki.	- Na przedniej szybie urządzenia tworzy się rosa, zwłaszcza gdy urządzenie działa w wilgotnym otoczeniu. Ma to związek z wilgotnością powietrza stykającego się z chłodziarką do wina. Osuszyć rosę za pomocą miękkiej ściereczki.
Dźwięk bulgotania, wskazujący na ciecz.	<ul style="list-style-type: none"> - Odgłos pracy sprężarki, gdy włącza się lub zatrzymuje. - Odgłos czynnika chłodniczego w obwodzie.
Kondensat w chłodziarce.	- W wilgotnym otoczeniu drzwi pozostawały otwarte przez długi czas lub były wielokrotnie otwierane. Pozostawić drzwi zamknięte tak długo, jak to możliwe.
Błąd E2 .	- Zawiadomić serwis.

Jeżeli nie można usunąć usterek działania:

- nie otwierać korpusu,
- zawiadomić punkt obsługi klienta lub skontaktować się ze sprzedawcą, przy czym należy podać następujące informacje:
 - rodzaj usterki działania;
 - numer artykułu i serii (odczytać na tabliczce znamionowej z tyłu urządzenia).

8. Utylizacja



Urządzenia elektryczne i elektroniczne zawierają często cenne materiały. Zawierają one także szkodliwe tworzywa, które były niezbędne do ich funkcjonowania i bezpieczeństwa. Zdeponowane do zwykłych odpadów lub w przypadku ich nieprawidłowej utylizacji, mogą stanowić zagrożenie dla zdrowia ludzkiego i środowiska. Dlatego w żadnym wypadku nie należy wyrzucać urządzenia do zwykłych odpadów.

Po zakończeniu okresu eksploatacji, stare urządzenie należy poddać utylizacji, zgodnie z obowiązującymi w danym kraju regulacjami. Proszę skorzystać z ze znajdującego się w Państwie lokalizacji punktu zbiórki w celu zwrotu i utylizacji urządzeń elektrycznych i elektronicznych. Zalecamy skontaktować się ze specjalistyczną firmą lub nawiązać kontakt z komórką ds. utylizacji we władzach gminy.



OSTROŻNIE!

Aby wykluczyć ewentualne nadużycia i związane z tym zagrożenia, należy przed oddaniem urządzenia do utylizacji zadbać o to, by nie dało się go ponownie uruchomić. W tym celu należy odłączyć urządzenie od zasilania i odciąć kabel zasilający.



WSKAZÓWKA!

Należy zadbać o to, aby stare urządzenie, aż do jego usunięcia, było przechowywane poza zasięgiem dzieci: zdjąć drzwi i pozostawić półki we wnętrzu tak, aby dzieci nie mogły łatwo wejść do środka.

Propelent zastosowany w urządzeniu jest łatwopalny. Jego utylizacja powinna odbywać się zgodnie z przepisami krajowymi.

ČESKY

Obsah

1. Bezpečnost	222
1.1 Informace týkající se návodu k obsluze	222
1.2 Bezpečnostní pokyny	223
1.3 Používání v souladu s určením	227
2. Obecné informace	228
2.1 Zodpovědnost výrobce a záruka	228
2.2 Ochrana autorských práv	228
2.3 Prohlášení o shodě	228
3. Rozsah dodávky, přeprava, obal a uskladnění	229
3.1 Rozsah dodávky a kontrola zásilky	229
3.2 Balení	229
3.3 Skladování	230
4. Technické parametry	230
4.1 Technické údaje	230
4.2 Součásti zařízení	232
5. Instalace a obsluha	233
5.1 Instalace	233
5.1.1 Vybalení	233
5.1.2 Postavení	233
5.1.3 Nastavitelné nožky	234
5.1.4 Připevnění úchyty	234
5.1.5 Dřevěné police:	234
5.2 Elektrické připojení	235
5.2 Obsluha	235
6. Čištění	237
7. Možné závady	238
8. Recyklace	240

Bartscher GmbH
 Franz-Kleine-Straße 28
 33154 Salzkotten
 Německo

Tel.: +49 (0) 5258 971-0
 Fax: +49 (0) 5258 971-120



Dříve než začnete používat zařízení, přečtěte si návod k obsluze a potom jej uschovejte na dostupném místě!

Tento návod k obsluze obsahuje popis instalace zařízení, jeho obsluhy a údržby a je důležitým zdrojem informací a rad.

Podmínkou pro bezpečné a správné zacházení se zařízením je seznámit se se všemi pokyny týkajícími se bezpečnosti a obsluhy obsaženými v tomto návodu a dodržovat je. Kromě toho je nutno respektovat lokální předpisy ohledně prevence úrazů a zásady BHP.

Návod k obsluze je nedílnou součástí zařízení a je nutno jej uchovávat v blízkosti zařízení, aby k němu měly stálý přístup osoby, které zařízení instalují, provádějí údržbářské práce, zařízení obsluhují nebo čistí.

Pokud zařízení bude používat třetí osoba, tehdy jí předejte také tento návod k obsluze.

1. Bezpečnost

Zařízení bylo vyrobeno na základě aktuálních uznávaných technických principů. Zařízení však může být nebezpečné, pokud je používáno nesprávně nebo v rozporu s jeho určením.

Všechny osoby, které používají zařízení, musí dodržovat pokyny a doporučení obsažené v návodu k obsluze.

1.1 Informace týkající se návodu k obsluze

Důležité pokyny týkající se bezpečnosti a technických otázek jsou v tomto návodu k obsluze označeny příslušnými symboly. Je nutno tyto pokyny přísně dodržovat, aby bylo zabráněno případným nehodám, škodám na životě a zdraví osob a věcným škodám.



NEBEZPEČÍ!

Tento symbol označuje přímé nebezpečí, jehož následkem může být těžký tělesný úraz nebo smrt.



VÝSTRAHA!

Tento symbol označuje nebezpečné situace, které mohou vést k těžkému tělesnému úrazu nebo smrti.



NEBEZPEČÍ POŽÁRU / NEBEZPEČÍ HOŘLAVÝCH LÁTEK / NEBEZPEČÍ VÝBUCHU!

Tento symbol znamená možné nebezpečné situace, které mohou způsobit těžký tělesný úraz nebo smrt.



OPATRNĚ!

Tento symbol označuje možnost vzniku nebezpečných situací, které mohou vést k lehkým úrazům nebo poškození, vadnému fungování a/nebo zničení zařízení.



POKYN!

Tento symbol označuje rady a informace, které je třeba dodržovat, aby práce zařízení byla efektivní a bezporuchová.

1.2 Bezpečnostní pokyny

- Zařízení mohou používat **děti od 8 let**, jakož i osoby s omezenou fyzickou, smyslovou a duševní schopností a s malými zkušenostmi a/nebo znalostmi, pokud jsou pod dohledem nebo byly poučeny o bezpečném používání zařízení a pochopily z toho vyplývající nebezpečí. **Děti** si nesmí hrát se zařízením. Čištění a **údržbu nesmí provádět děti**, ledaže jsou starší **8 let** a jsou pod dohledem. **Děti mladší 8 let** se nesmí nacházet v blízkosti zařízení a napájecího kabelu.
- Zařízení používejte výlučně v uzavřených prostorech.
- Zařízení můžete provozovat pouze v dokonalém technickém stavu nevzbuzujícím pochybnosti a bezpečném pro používání. V případě funkčních poruch odpojte zařízení od elektrického napájení (vytáhněte zástrčku ze zásuvky) a zavolejte servis.

- Zabraňte dětem v přístupu k obalovým materiálům, jako jsou plastové sáčky nebo polystyrénové prvky. **Nebezpečí udušení!**
- Údržbu a opravy mohou provádět pouze kvalifikovaní odborníci s použitím originálních náhradních dílů a příslušenství.
Nezkoušejte nikdy provádět sami opravy na přístroji!
- Nesmí se používat takové příslušenství nebo náhradní díly, které nejsou doporučovány výrobcem. Může to vést ke vzniku pro uživatele nebezpečných situací, zařízení se může poškodit nebo způsobit škody na zdraví a životě osob, navíc to má za následek ztrátu možnosti uplatňování nároků ze záruky.
- Za účelem zabránění vzniku případného nebezpečí a zajištění optimální funkce je zakázáno provádět jakékoli změny nebo úpravy zařízení bez výslovného souhlasu výrobce.



NEBEZPEČÍ! Nebezpečí úrazu elektrickým proudem!

Abyste zabránili nebezpečí, dodržujte níže uvedené bezpečnostní pokyny.

- Dohlédněte na to, aby síťový kabel nepřišel do styku s tepelnými zdroji nebo ostrými hranami. Síťový kabel nesmí volně viset ze stolu nebo jiné plochy. Dávejte pozor, aby nikdo nestoupl na kabel nebo o něj nezakopl.
- Síťový kabel nesmí být zalomený, zauzlený, musí být vždy zcela rozvinutý. Na síťový kabel nikdy nestavějte zařízení nebo jiné předměty.
- Napájecí kabel nezakrývejte. Napájecí kabel se nesmí nacházet v pracovní oblasti a neponořujte jej do vody nebo jiných tekutin.

- Síťový kabel pravidelně kontrolujte z hlediska poškození. Zařízení nepoužívejte s poškozeným síťovým kabelem. Pokud je kabel poškozen, pak aby se zabránilo nebezpečí, dejte jej vyměnit kvalifikovanému elektrikáři nebo servisu.
- Napájecí kabel vždy odpojujte ze zásuvky pouze tažením za zástrčku.
- Zařízení nikdy nepřenášejte, nepřesouvejte ani nezvedejte za napájecí kabel.
- V žádném případě neotevírejte kryt zařízení. V případě porušení elektrických kontaktů nebo úpravy elektrické nebo mechanické konstrukce může vzniknout **nebezpečí úrazu elektrickým proudem**.
- Nesmí se používat žádné leptavé čisticí prostředky a je nutno dávat pozor na to, aby se do zařízení nedostala voda.
- Zařízení nikdy **neobsluhujte** vlhkýma rukama nebo když stojíte na mokré podlaze.
- Zástrčku vytáhněte ze zásuvky,
 - jestliže zařízení nepoužíváte,
 - jestliže se během provozu vyskytne porucha,
 - před čištěním zařízení.



NEBEZPEČÍ POŽÁRU / NEBEZPEČÍ HOŘLAVÝCH LÁTEK / NEBEZPEČÍ VÝBUCHU!

Nesprávné používání zařízení může způsobit nebezpečí požáru nebo výbuchu v následku vznícení jeho obsahu.

Abyste zabránili nebezpečí, dodržujte níže uvedené bezpečnostní pokyny:

- Uvnitř zařízení nepoužívejte žádné elektrické přístroje.
- K čištění zařízení a příslušenství nikdy nepoužívejte lehce hořlavé látky. Plyny, které mohou přitom vzniknout, mohou vést k požáru nebo výbuchu.
- Neskladujte ani nepoužívejte benzin nebo jiné lehce hořlavé plyny a kapaliny v blízkosti tohoto nebo jiného zařízení. Plyny mohou představovat nebezpečí požáru nebo výbuchu.
- Do zařízení nevkládejte žádné výbušné látky, jako jsou plechovky s hořlavou látkou.
- Chladicí okruh zařízení se nesmí poškodit.

1.3 Používání v souladu s určením



OPATRŇ!

Zařzení bylo navrženo a zkonstruováno pro průmyslové použití a může jej obsluhovat pouze kvalifikovaný personál restaurací, jídelen a jiných podobných provozoven.

Bezpečnost provozování zařízení je zaručena pouze při používání shodném s určením, podle údajů uvedených v návodu k obsluze.

Všechny technické zásahy a také montáž a údržbu může provádět pouze kvalifikovaný servis.

Chladnička na víno je určena pouze k chlazení vína.



OPATRŇ!

Používání zařízení pro účely lišící se od jeho původního určení je zakázáno a považováno za používání v rozporu s jeho určením.

Jakékoliv nároky vůči výrobcí a / nebo jeho zmocněncům z titulu škod vzniklých v důsledku používání zařízení v rozporu s jeho určením jsou vyloučeny.

Zodpovědnost za škody vzniklé při používání zařízení v rozporu s jeho určením nese pouze a výhradně uživatel.

2. Obecné informace

2.1 Zodpovědnost výrobce a záruka

Veškeré informace obsažené v tomto návodu k obsluze byly sestaveny na základě závazných předpisů, aktuálních konstrukčních, inženýrských a našich znalostí a také našich dlouhodobých zkušeností. Rovněž překlady návodu k obsluze byly provedeny s maximální pečlivostí.

Nemůžeme však převzít zodpovědnost za případné chyby v překladech. Rozhodující verzí je přiložený návod k obsluze v německém jazyce.

Při objednávce speciálních modelů nebo doplňkových možností a při využití nejnovějších technických výtvarků se dodané zařízení může lišit od vysvětlivek a kreseb obsažených v tomto návodu k obsluze.



OPATRŇĚ!

Před zahájením veškerých činností souvisejících se zařízením, zejména před jeho uvedením do provozu, si pozorně přečtete tento návod k obsluze!

Výrobce **nenese odpovědnost** za závady a poruchy vyplývající z:

- nedodržování pokynů týkajících se obsluhy a čištění;
- používání neshodného s určením;
- provádění změn uživatelem;
- používání nedovolených náhradních dílů.

Vyhrazujeme si právo provádět technické změny u produktu za účelem zlepšení uživatelských vlastností zařízení a jeho zdokonalování.

2.2 Ochrana autorských práv

Tento návod k obsluze a v něm obsažené texty, kresby, fotografie a jiné prvky jsou chráněny autorským právem. Je zakázáno rozmnožovat obsah návodu k obsluze (i jeho jednotlivých částí) v jakémkoliv podobě a jakýmkoli způsobem a využívat a / nebo předávat jeho obsah třetím osobám bez předchozího písemného souhlasu výrobce. V případě porušení výše jmenovaného zákazu bude uplatňován nárok na vyplacení odškodného. Vyhrazujeme si právo uplatňovat i jiné nároky.



POKYN!

Údaje, texty, kresby, fotografie a jiné popisy obsažené v tomto návodu jsou chráněny autorským právem a právem průmyslového vlastnictví. Každé jejich zneužití je trestné.

2.3 Prohlášení o shodě



Zařízení splňuje aktuální závazné normy a směrnice Evropské unie. Výše uvedené potvrzujeme v ES prohlášení o shodě. V případě potřeby Vám rádi příslušné prohlášení o shodě zašleme.

3. Rozsah dodávky, přeprava, obal a uskladnění



OPATRŇ!

- Chladničku na víno přepravujte pouze ve svislé poloze.
- Vzhledem k vysoké hmotnosti zařízení provádějte přepravu a také vybalení a montáž ve dvojici.
- Obalový materiál, jako jsou plastové sáčky, polystyrenové prvky, uschovejte mimo dosah dětí. Nebezpečí udušení!

3.1 Rozsah dodávky a kontrola zásilky

Chladnička na víno se standardně dodává s následujícími komponenty:

- Zařízení
- 7 dřevěných polic (700131) / 8 dřevěných polic (700132)
- Návod k obsluze
- Úchyt s upevňovacími šrouby

Po obdržení dodávky je nutno neprodleně zkontrolovat, zda je zařízení kompletní a zda nebylo poškozeno během přepravy. V případě zjištění viditelných poškození způsobených přepravou je nutno odmítnout převzetí zařízení nebo provést podmíněčné převzetí. Rozsah škody je nutno zapsat do přepravních dokumentů / přepravního listu dopravce. Následně je nutno nahlásit reklamaci.

Skrytá poškození je nutno nahlásit neprodleně po jejich zjištění, protože nároky na odškodnění lze uplatňovat pouze v rámci termínů závazných pro reklamaci.

3.2 Balení

Nevyhazujte krabici, do které je zařízení zabaleno. Může se hodit k přechovávání zařízení, při stěhování nebo vyslání zařízení do našeho servisu v případě výskytu eventuálních poškození. Před uvedením zařízení do provozu je nutno zcela odstranit vnější a vnitřní obalový materiál.



Při recyklaci balení je nutno dodržovat předpisy závazné v příslušné zemi. Obalový materiál vhodný k opětovnému použití je nutno recyklovat.

Přesvědčte se prosím, zda zařízení a příslušenství je kompletní. Pokud chybí nějaké součásti, kontaktujte se s naším zákaznickým oddělením.

3.3 Skladování

Balení musí zůstat uzavřené až do okamžiku instalace zařízení, při uchovávání je nutno se řídit značkami týkajícími se způsobu umístění a skladování balení.

Zabalené zařízení je nutno uchovávat vždy v souladu s níže uvedenými podmínkami:

- neskladovat na volném povětří,
- skladovat v suchu a chránit před prachem,
- nevystavovat působení agresivních prostředků,
- chránit před působením slunečních paprsků,
- zabránit mechanickým šokům,
- v případě dlouhodobějšího skladování (déle než tři měsíce) pravidelně kontrolovat stav všech součástí a balení, v případě nutnosti zařízení obnovit a opravit.

4. Technické parametry

4.1 Technické údaje

Provedení:

- Dvojsklo, izolační sklo s UV filtrem
- Termostat
- Digitální displej
- Ovládání: dotykové, elektronické
- Chlazení: kompresor
- Izolace: tepelná
- Funkce automatického rozmrazování
- Kondenzace odpařování
- Ventilátor
- Počet dveří: 1, uzamykatelné
- Dveřní závěs: vpravo, nelze zaměnit
- Osvětlení: LED, zvlášť zapínané pro každou teplotní zónu
- Nožky se sníženou úrovní vibrací pro tichý provoz
- Ergonomický úchyt

Název	Chladnička na víno	
Model:	126FL	2Z 180FL
Art. č.:	700131	700132
Provedení:	ocel, lakovaná, sklo; vnitřek: ocel	
Barva:	černá	
Klimatická třída:	ST	ST
Energetická třída:	B	C
Teplota okolního prostředí:	16 °C až 38 °C	
Chladivo:	R600a	R600a
Objem:	313 litrů nahore: 138 litrů dole: 175 litrů	453 litrů nahore: 219 litrů dole: 234 litrů
Objem:	126 lahví: nahore: 54, dole: 72	180 lahví: nahore: 80, dole: 100
Počet polic:	nahore: 3 dole: 4	nahore: 4 dole: 4
Druh polic:	dřevěné, uložené v kuličkových ložiskách, výsuv: 275 mm	
Rozměry polic:	1 x š 505 x h 340 mm 6 x š 505 x h 440 mm	1 x š 505 x h 425 mm 7 x š 505 x h 440 mm
Počet teplotních zón:	2	2
Teplotní rozsah:	nahore: 5 °C – 20 °C dole: 5 °C – 20 °C	nahore: 5 °C – 20 °C dole: 5 °C – 20 °C
Rozměry:	š 595 x h 625 x v 1590 mm	š 600 x h 750 x v 1860 mm
Příkon/napětí:	0,15 kW/220-240 V 50/60 Hz	0,15 kW/220-240 V 50/60 Hz
Hmotnost:	76,05 kg	86,35 kg

Technické změny vyhrazeny!

4.2 Součásti zařízení

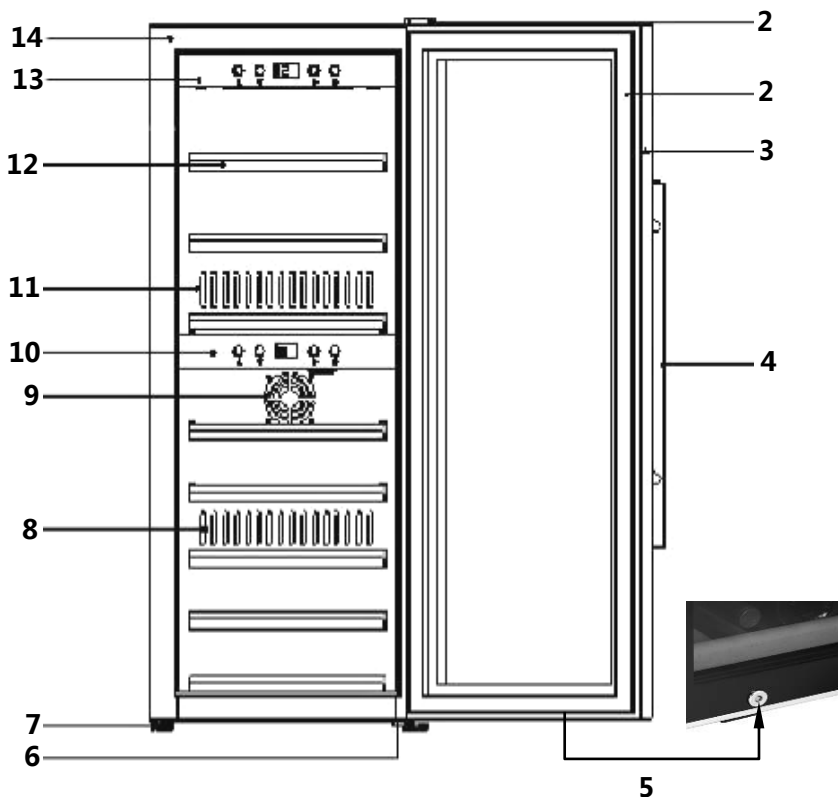

- | | |
|--|--|
| 1 Horní krytka závěsu | 8 Výstupní otvor teplého vzduchu |
| 2 Dveřní těsnění | 9 Přívod vzduchu |
| 3 Dveřní rám (uzamykatelný) | 10 Spodní ovládací panel |
| 4 Dveřní úchyt | 11 Výstupní otvor studeného vzduchu |
| 5 Zámek | 12 Dřevěné police: 7 kusů (700131) /
8 kusů (700132) |
| 6 Spodní závěs s nastavitelnou nožkou | 13 Horní ovládací panel |
| 7 Nožka (3) | 14 Plášť |

5. Instalace a obsluha

5.1 Instalace

5.1.1 Vybalení

Při vybalení zařízení postupujte následujícím způsobem:

- Zařízení vyjměte z krabice a pak odstraňte vnitřní a vnější obalový materiál.
- Vnitřek vyčistěte vlažnou vodou a měkkým hadříkem. Dodržujte pokyny uvedené v kapitole 6 „Čištění“.
- Odstraňte ochrannou fólii teprve před postavením zařízení na místo provozu, aby se zabránilo poškrábání a znečištění.



OPATRŇĚ!

Nikdy neodstraňujte ze zařízení výkonový štítek a výstražné pokyny.

5.1.2 Postavení

- Zařízení postavte na rovný, pevný povrch, který udrží hmotnost zařízení a bude také stabilní při plném zatížení.
- Zařízení nestavějte na místa s přímým slunečním zářením nebo v blízkosti zdrojů tepla (krb, kamna, topná tělesa atp.). Přímé sluneční záření může změnit akrylátový povrch a zdroj tepla může nepříznivě ovlivnit spotřebu energie.
- Teplota okolního prostředí nižší než 16 °C a vyšší než 38 °C může vést k omezení funkčnosti zařízení.
- Zařízení je přizpůsobeno pouze provozu v interiéru. Zařízení **nikdy** nestavějte do vlhkých nebo mokrych prostor.
- Zařízení nestavějte do horkého prostředí nebo v blízkosti lehce hořlavých materiálů.
- Zařízení potřebuje ke správnému provozu dostatečné proudění vzduchu. Zachovejte minimální boční vzdálenost zařízení alespoň 10 cm.
- Nikdy nezakrývejte ani neucpávejte otvory v zařízení.
- Elektrická zásuvka musí být snadno přístupná, bude-li třeba rychle odpojit napájecí kabel.
- Instalaci a montáž tohoto zařízení na nestacionárních místech (např. na lodích) musí provádět pouze specializované firmy / odborníci po splnění podmínek vyžadovaných pro bezpečné používání tohoto zařízení.
- Z důvodu úspory energie kontrolujte, zda jsou dveře zařízení během provozu zavřené.

- Pokud budete přenášet zařízení na jiné místo, vypněte napájení a vytáhněte zástrčku ze zásuvky. Ze zařízení vyjměte celý obsah. Z bezpečnostních důvodů přilepte uvnitř všechny volné prvky. Zalepte dveře. Chladničku přepravujte pouze ve svislé poloze.

5.1.3 Nastavitelné nožky

Zařízení je vybaveno třemi velkými nožkami a jednou malou nastavitelnou nožkou. Nastavitelnou nožku seřídte tak, aby zařízení stálo rovně a nekymácelo se.

5.1.4 Připevnění úchytu

Před prvním použitím připevněte šrouby úchyt z nerezové oceli přiložený ke dveřím zařízení. Abyste odkryli montážní otvory, přesuňte na bok gumové těsnění na vnitřní straně dveří. Dveřní úchyt namontujte pomocí šroubů přiložených v sadě. Pak umístěte těsnění zpět na místo.

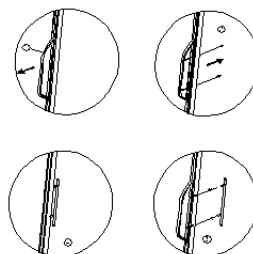

5.1.5 Dřevěné police:

Každou dřevěnou polici můžete vyjmout pro ukládání větších lahví,

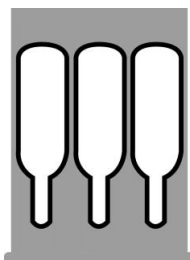

Normální police



Spodní police

Chcete-li vyjmout dřevěnou polici, nejprve vyjměte láhve. Pak polici lehce nadzvedněte a vytáhněte ji (případně dříve povolte šrouby).



POKYN!

Dávejte pozor, aby dřevěné police správně zapadly, než na ně položíte láhve. Všimněte si stejnoměrného rozložení lahví uvnitř zařízení.

5.2 Elektrické připojení



NEBEZPEČÍ! Nebezpečí úrazu elektrickým proudem!
V případě nesprávné instalace zařízení může způsobit fyzická poranění!

Před instalace zařízení je nutno porovnat parametry proudu místní sítě s parametry pro napájení zařízení (viz popisný štítek). Zařízení je možno zapojit pouze v případě, že se výše uvedené údaje navzájem shodují!

- Zařízení připojte k elektrické síti po 12 hodinách, zapněte jej a vložte láhve vína do chladničky na víno.
- Elektrický obvod zásuvky musí být jištěn pojistkou 16A. Zařízení připojujte pouze přímo do nástěnné zásuvky. Z bezpečnostních důvodů nepoužívejte vícenásobné zásuvky nebo rozbočovače.

Elektrická bezpečnost zařízení může být zajištěná pouze tehdy, když je připojeno k řádně provedené elektrické instalaci s ochranným vodičem. Je zakázáno připojovat zařízení do zásuvky bez ochranného vodiče. Máte-li pochybnosti, nechte zkontrolovat domácí elektrickou instalaci elektrikářem. Výrobce nenese odpovědnost za škody způsobené připojením zařízení k chybějícímu nebo přerušnému ochrannému vodiči.

5.2 Obsluha

Ovládací prvky a displej



A



Tlačítko pro zvýšení teploty



Tlačítko pro snížení teploty

A

Digitální displej



Tlačítko ZAP/VYP vnitřního osvětlení





Tlačítko ZAP/VYP

- Teplotní zóny chladničky na víno můžete regulovat zvlášť pomocí ovládacích prvků.
- Stisknutím tlačítka **ZAP/VYP**  můžete zapnout
 - na horním ovládacím panelu: zařízení a horní teplotní zónu;
 - na spodním ovládacím panelu: zapnout/vypnout spodní teplotní zónu.

- Na digitálním displeji se zobrazí aktuální průměrná teplota pro danou teplotní zónu.



- Tlačítka  a  umožňují nastavit následující teplotní rozsah: od 5 °C do 20 °C v horní a spodní teplotní zóně.
- Doporučená teplota pro bílé víno: 6 °C – 10 °C, pro červené víno: 12 °C – 18 °C
- Při používání obou teplotních zón musí být teplota horní zóny nižší než teplota spodní zóny.
- Spodní teplotní zónu můžete vypnout, tak že bude aktivní pouze horní zóna.
- Počkejte, až zařízení dosáhne nastavené teploty a pak vložte láhve s vínem do chladničky na víno.

Pokyn: Nezapomeňte, že v případě maximálního naplnění komory bude zařízení déle pracovat, aby dosáhlo nastavené teploty.



Když bude dosaženo nastavené teploty (např. 20 °C), zobrazí se dole vpravo vedle hodnoty teploty symbol „C“.



Když nastavené teploty (např. 5 °C) nebylo ještě dosaženo, symbol „C“ se zobrazí nahoře vpravo vedle hodnoty teploty.

- Současným stisknutím dvou tlačítek  a  na 5 sekund můžete měnit indikaci teploty ve °C a °F.
- Pomocí tlačítek  a  můžete upravovat teplotu v intervalech 1 °C.

- Tlačítko  slouží pro zapnutí a vypnutí vnitřního osvětlení, LED světlo je umístěno na stropě komory.



- Teplota v zařízení závisí na teplotě okolního prostředí, počtu uskladněných lahví a nastavené teplotě.

- Kromě toho je zařízení vybaveno vytápěním, díky němuž v případě nízké teploty okolního prostředí může zařízení udržovat teplotu vína na úrovni připravené pro spotřebu.
- Pokud zařízení již nebudete používat, vypněte jej přepínačem **ZAP/VYP** a odpojte od elektrického napájení (vytáhněte zástrčku!).

6. Čištění



VÝSTRAHA!

Zařízení před čištěním odpojte od napájení (vytáhněte síťovou zástrčku!).

K čištění nepoužívejte proud tlakové vody!

Dávejte pozor, aby se do zařízení nedostala voda.



OPATRŇ!

Nepoužívejte žádné leptavé nebo abrazivní čisticí prostředky a žádná rozpouštědla.

- Zařízení vyčistěte, než jej uvedete do provozu.
- Zařízení čistěte pravidelně během používání. Dodržujte následující pokyny k čištění jednotlivých komponentů.

Vnitřek zařízení

- Vnitřek zařízení vyčistěte vlažnou vodou a jemným čisticím přípravkem a měkkým hadříkem. Pak vyčištěný povrch důkladně osušte měkkým hadříkem.

Dveřní těsnění

- Aby zařízení správně fungovalo, dávejte pozor, aby dveřní těsnění bylo čisté.

Plášť

- Vnější povrch zařízení čistěte měkkým hadříkem navlhčeným teplou vodou a jemným čisticím přípravkem. Na závěr zařízení důkladně osušte měkkým hadříkem.

Odtahový otvor / ventilátor

- Účinnost chlazení může snížit hromadění prachu nebo jiných nečistot, které ucpávají odtahový otvor. Bude-li třeba, vysajte odtahový otvor.

Sběrná nádobka na kondenzát / odkapávač (K)

- Kondenzát ze sběrné nádobky pravidelně odstraňujte houbou. Sběrná nádobka je umístěna na zadní straně zařízení vpravo.



Ruční rozmrazování

- Zařízení rozmrazujte alespoň jednou za šest měsíců. Budete-li často otevírat dveře zařízení, provádějte rozmrazování častěji. Zařízení vypněte a vytáhněte zástrčku ze zásuvky. Pak zařízení začněte ručně rozmrazovat. Dávejte pozor na sběrnou nádobku (K) a během rozmrazování odstraňujte vzniklý kondenzát.

7. Možné závady

V případě poruchy odpojte zařízení od elektrického napájení. Podle níže uvedené tabulky zkontrolujte, zda je možné odstranit poruchu ještě dříve, než zavoláte servis nebo vyrozumíte prodejce.

Závada	Možná příčina / řešení
Chladnička na víno nefunguje.	<ul style="list-style-type: none">- Síťová zásuvka není vložena do elektrické zásuvky nebo nesprávné síťové napětí.- Poškozená nebo spálená pojistka.
Nedostatečný chladicí výkon nebo zařízení nedosahuje nastavené teploty.	<ul style="list-style-type: none">- Zkontrolujte nastavení teploty.- Podmínky okolního prostředí mohou vyžadovat jiné nastavení.- Dveře se otevírají příliš často.- Dveře nejsou úplně zavřené.- Dveřní těsnění netěsní dobře.- Chladnička na víno nestojí v dostatečné vzdálenosti od sousedních předmětů.- Zařízení rozmrazte.

Závada	Možná příčina / řešení
Nefunguje osvětlení.	- Kontaktujte servis.
Vibrace.	- Zkontrolujte, zda zařízení stojí rovně.
Zařízení je příliš hlučné.	<ul style="list-style-type: none"> - Zařízení nestojí rovně. - Zkontrolujte ventilátor. - Uvolněné díly. - Zařízení se dotýká stěny.
Dveře se nezavírají správně.	<ul style="list-style-type: none"> - Zařízení nestojí rovně. - Dveře jsou namontovány opačně nebo nesprávně. - Opotřebené těsnění. - Sesunuté police.
Na LED displeji se nic nezobrazuje. LED displej: „Lo“.	<ul style="list-style-type: none"> - Nefunguje hlavní rozvodná deska. - Poškozená síťová zástrčka. - Problém s integrovaným obvodem. - Kontaktujte servis.
Nefungují tlačítka.	- Poškozený termostat.
Kompresor se nezapíná.	- Kompresor se nezapíná, když teplota okolního prostředí je nižší než nastavená teplota.
Kompresor se opětovně zapíná.	- Kompresor přestane fungovat po dosažení nastavené teploty, ale opět se zapne, až bude dosaženo nastavené teploty.
Námraza na povrchu chladničky.	- Na předním skle zařízení se tvoří námraza, zejména když zařízení funguje ve vlhkém prostředí. Souvisí to s vlhkostí vzduchu stýkající se s chladničkou na víno. Námrazu osušte měkkým hadříkem.
Je slyšet bublavý šum, podobající se tekutině.	<ul style="list-style-type: none"> - Šum kompresoru, když se zapíná nebo vypíná. - Šum chladiva v chladicím okruhu.
Kondenzát v chladničce.	- Ve vlhkém prostředí byly dveře otevřeny dlouho nebo se vícekrát otvíraly. Nechte dveře zavřené tak dlouho, jak je to jen možné.
Chyba E2 .	- Kontaktujte servis.

Pokud nemůžete odstranit příčiny poruchy:

- neotevírejte plastovou skříň,
- informujte místo obsluhy klienta nebo kontaktujte prodejce, přičemž uveďte následující informace:
 - popis poruchy;
 - číslo výrobku a sérii (přečtěte na výkonovém štítku na zadní straně zařízení).

8. Recyklace



Elektrická a elektronická zařízení často obsahují vzácné materiály. Obsahují také škodlivé látky, které jsou nezbytné pro jejich fungování a bezpečnost. Vyhození do běžného odpadu nebo jejich nesprávná likvidace může ohrozit lidské zdraví a životní prostředí. Proto v žádném případě nevyhazujte zařízení s běžným odpadem.

Po ukončení používání odevzdejte staré zařízení k zužitkování v souladu s předpisy platnými v dané zemi. K tomu využijte sběrnou odpadních elektrických a elektronických zařízení. Doporučujeme kontaktovat specializovanou firmu nebo příslušné místní orgány.



OPATRŇ!

Abyste zabránili případnému zneužití a s tím souvisejícím nebezpečím, je nutno se před odevzdáním zařízení do recyklace postarat o to, aby se nedalo znovu uvést do provozu. Proto je třeba odpojit zařízení ze sítě a odřezat napájecí kabel.



POKYN!

Postarejte se o to, aby staré zařízení bylo, až do jeho odstranění, uloženo mimo dosah dětí: odmontujte dveře a police nechte uvnitř tak, aby se děti nemohly uvnitř zavřít.

Chladivo použité v zařízení je lehce hořlavé. Jeho likvidace musí probíhat v souladu s národními předpisy.

HRVATSKI
Sadržaj

1. Sigurnost	242
1.1 Objašnjenje simbola	242
1.2 Upute vezane uz sigurnost	243
1.3 Namjensko korištenje	247
2. Opće informacije	248
2.1 Odgovornost proizvođača i jamstvo.....	248
2.2 Zaštita autorskih prava	248
2.3 Izjava o sukladnosti	248
3. Opseg isporuke, transport, pakiranje i čuvanje uređaja.....	249
3.1 Opseg isporuke te kontrola transporta	249
3.2 Ambalaža	249
3.3 Čuvanje	250
4. Tehničke karakteristike.....	250
4.1 Tehnički podaci	250
4.2 Pregled podsklopova uređaja	252
5. Instalacija i korištenje	253
5.1 Instalacija	253
5.1.1 Otpakiranje uređaja	253
5.1.2 Postavljanje uređaja	253
5.1.3 Nožice.....	254
5.1.4 Pričvršćivanje ručke.....	254
5.1.5 Drvene police.....	254
5.2 Priklučivanje na električno napajanje.....	255
5.3 Rukovanje	255
6. Čišćenje	257
7. Moguće smetnje	258
8. Zbrinjavanje	260

Bartscher GmbH
 Franz-Kleine-Straße 28
 33154 Salzkotten
 Njemačka

Tel.: +49 (0) 5258 971-0
 Fax: +49 (0) 5258 971-120



Prije početka korištenja uređaja pažljivo pročitajte upute za uporabu, pa ih čuvajte na lako dostupnom mjestu!

Ove upute za upotrebu sadrže opis instalacije uređaja, opis za njegovo korištenje i održavanje te služe kao važan izvor informacija i priručnik.

Poznavanje i korištenje svih uputa, koje se tu nalaze, a koje su vezane uz sigurnost i korištenje, su uvjet sigurnog i pravilnog rada s uređajem.

Osim toga valja se pridržavati lokalnih propisa o sprječavanju nesreća i propisa o zaštiti na radu.

Upute za upotrebu su integralni dio uređaja i valja ih držati blizu uređaja, kako bi bile stalno dostupne osobama koje instaliraju uređaj, rade na njegovom održavanju i koriste ili čiste uređaj.

Spremite ove upute i osigurajte se da prate uređaj u slučaju njegovog prenošenja ili prodaje.

1. Sigurnost

Uređaj je napravljen prema aktuelno prihvaćenim tehničkim načelima. Međutim, uređaj može postati izvor opasnosti, ako bude korišten nepravilno ili nesukladno s namjenom.

Sve osobe koje koriste uređaj moraju bezuvjetno poštovati naputke i napomene iz tih uputa za upotrebu.

1.1 Objašnjenje simbola

Važne upute koje se tiču sigurnosti i tehničkih pitanja, u ovim Uputama za upotrebu označene su odgovarajućim simbolima. Kako bi se spriječile potencijalne nesreće, opasnosti po život i zdravlje osoba i materijalne štete, ovih se uputa treba obavezno pridržavati.



OPASNOST!

Taj simbol upozorava na direktnu opasnost zbog koje bi moglo doći do težih tjelesnih povreda ili čak i do smrti.



UPOZORENJE!

Taj simbol upozorava na opasne situacije koje bi mogle uzrokovati teže tjelesne povrede ili čak i smrt.



**OPASNOST OD POŽARA / OPASNOST OD ZAPALJIVIH
MATERIJALA / OPASNOST OD EKSPLOZIJE!**

Taj simbol signalizira potencijalno opasnu situaciju koja može dovesti do teških tjelesnih povreda ili smrti.



OPREZNO!

Taj simbol upozorava na mogućnost nastanka opasnih situacija, zbog kojih bi moglo doći do lakših povreda ili oštećenja, nepravilnog rada i/ili uništavanja uređaja.



NAPOMENA!

Taj simbol upućuje na savjete i informacije koje morate uvažavati kako biste učinkovito i besprijekorno koristili uređaj.

1.2 Upute vezane uz sigurnost

- Uređaj mogu koristiti **djeca starija od 8 roku godina**, kao i osobe smanjenih fizičkih, osjetnih ili mentalnih sposobnosti, ako ostaju pod nadzorom odnosno su upoznate s uvjetima sigurnog korištenja i poznaju sve moguće opasnosti. Treba paziti da se **djeca** ne igraju s uređajem. **Zabranjeno je** da čišćenje i **održavanje uređaja** obavljaju **djeca**, osim ako su navršile **8 godina** i ostaju pod nadzorom drugih osoba. **Djeca mlađa od 8 godina** ne smiju boraviti blizu uređaja i mrežnog kabela.
- Uređaj je namijenjen za uporabu isključivo u zatvorenim prostorijama.
- Uređaj možete koristiti samo ako je u besprijekornom tehničkom stanju i siguran je za uporabu. U slučaju smetnji u radu uređaja isključite ga iz napajanja (utikač izvadite iz utičnice) i pozovite servisere.

- Onemogućite djeci pristup materijalima za pakiranje, kao što su najlonske vreće i elementi od stiropora. **Opasnost od gušenja!**
- Radove na održavanju i popravljanju mogu obavljati isključivo kvalificirane osobe, koje za to koriste originalne zamjenske dijelove te dodatke. **Ne smije se pokušavati popravljati uređaj na svoju ruku.**
- Ne bi trebalo koristiti dodatke ili zamjenske dijelove koji nisu preporučeni od strane proizvođača. To može izazvati situacije opasne za korisnika, kvar uređaja, može izazvati opasnost za zdravlje ili život osoba, a dodatno prouzročava gubitak garancije.
- Ukoliko niste dobili direktnu dozvolu od proizvođača, zabranjeno je uvođenje bilo kojih promjena ili modifikacija uređaja, kako bi se spriječile potencijalne opasnosti i osigurao optimalni rad.



OPASNOST! Opasnost od strujnog udara!

Kako biste izbjegli posljedice opasnosti, poštujujte sljedeće sigurnosne napomene.

- Spriječite mogućnost da mrežni kabel dođe u kontakt s izvorom topline ili oštrim rubovima. Mrežni kabel ne smije visjeti sa stola ili radne ploče. Pazite da nitko ne stane na kabel niti se o njega ne spotakne.
- Mrežni kabel mora uvijek biti potpuno razvučen, ne smije biti savinut, prignječen ili zapetljan. Nikada ne stavljajte uređaj niti druge predmete na mrežni kabel.
- Ne pokrivajte mrežni kabel. Mrežni kabel treba ostati van radne zone i ne smijete ga potapati u vodu niti u druge tekućine.

- Redovito kontrolirajte stanje mrežnog kabela kako biste se uvjerali da nije oštećen. Ne koristite uređaj s oštećenim mrežnim kablom. Ako je mrežni kabel oštećen, obratite se servisnoj radionici ili kvalificiranom električaru za njegovu zamjenu pa ćete spriječiti moguće opasnosti.
- Mrežni kabel uvijek vadite iz utičnice tako da povučete samo za utikač.
- Nikada ne premještajte, ne nosite niti ne podižite uređaj tako da ga vučete za mrežni kabel.
- Ni u kojem slučaju ne otvarajte kućište uređaja. Ako dođe do oštećenja električnih priključaka ili do preinaka u električnoj ili mehaničkoj konstrukciji, može doći do **opasnosti od strujnog udara**.
- Nije dozvoljena upotreba bilo kojih agresivnih deterdženata i treba paziti kako u uređaj ne bi došla voda.
- Nikada ne rukujte s uređajem s vlažnim rukama ili kad stojite na mokroj podlozi.
- Izvadite utikač iz utičnice:
 - Kad uređaj ne koristite,
 - Ako se jave smetnje za vrijeme korištenja uređaja,
 - Prije čišćenja uređaja.



OPASNOST OD POŽARA / OPASNOST OD ZAPALJIVIH MATERIJALA / OPASNOST OD EKSPLOZIJE!

Nepravilna uporaba uređaja mođe dovesti do opasnosti od požara ili eksplozije ako bi došlo do zapaljivanja njegovog sadržaja.

Kako biste izbjegli opasne posljedice pridržavajte se sljedećih sigurnosnih propisa:

- Unutar uređaja ne upotrebljavajte nikakve druge električne uređaje.
- Za čišćenje uređaja ili njegovih elemenata nikada ne koristite lako zapaljive tekućine. Plinovi koji bi se mogli osloboditi u takvoj situaciji mogu predstavljati opasnost od požara ili eksplozije.
- Ne čuvajte niti ne upotrebljavajte benzin ili druge lako zapaljive tekućine ili plinove blizu tog uređaja ili drugih uređaja. Plinovi mogu predstavljati opasnost od požara ili eksplozije.
- U uređaj ne stavljajte nikakve eksplozivne materijale kao što su aerosoli koji sadrže lako zapaljive propelente.
- Sustav za hlađenje uređaja mora biti ispravan.

1.3 Namjensko korištenje



OPREZNO!

Uređaj je projektiran i konstruiran za industrijsku upotrebu i treba s njim raditi isključivo kvalificirano osoblje restorana i sličnih gastronomskih objekata.

Sigurnost eksploatacije je garantirana isključivo u slučaju namjenskog korištenja, u skladu s uputama za upotrebu.

Sve tehničke radnje, uključujući montažu i održavanje, mogu izvoditi isključivo kvalificirani serviseri.

Hladnjak za vino je namijenjen isključivo za hlađenje vina.



OPREZNO!

Zabranjuje se i smatra korištenjem nesukladnim s namjenom svako korištenje uređaja koje nije u skladu s njegovom namjenom.

Odbijamo bilo kakve žalbe upućene proizvođaču i/ ili njegovim opunomoćenicima zbog šteta prouzročenih korištenjem uređaja koje nije u skladu s njegovom namjenom.

Odgovornost za štete nastale tijekom korištenja uređaja na način koji nije u skladu s njegovom namjenom, snosi samo korisnik.

2. Opće informacije

2.1 Odgovornost proizvođača i jamstvo

Sve informacije koje sadrže upute za upotrebu, su dane uzimajući u obzir važeće propise, aktualno konstruktorsko i inženjersko znanje, a također naše dugogodišnje iskustvo.

Isto tako prijevodi uputa za upotrebu su napravljeni što točnije, no ne možemo preuzeti odgovornost za eventualne greške u prijevodu. Priložena njemačka verzija uputa za upotrebu je odlučujuća.

U slučaju narudžbe posebnih modela ili dodatnih opcija, te u slučaju upotrebe najnovijih tehničkih dostignuća, dobiveni uređaj može se razlikovati od objašnjenja i slika, koje sadrže ove upute za upotrebu.



OPREZNO!

Prije svih radnji vezanih za uređaj, a prije svega prije njegova pokretanja, pažljivo pročitajte te upute za uporabu!

Proizvođač **ne snosi odgovornost** za štete i kvarove nastale zbog:

- ne uvažavanja uputa za uporabu i čišćenje;
- nenamjenske uporabe ;
- pravljenja preinaka na uređaju;
- korištenja zamjenskih dijelova koji nemaju odobrenje proizvođača.

Zadržavamo pravo uvođenja tehničkih promjena na uređaju u svrhu njegovog usavršavanja i poboljšanja korisničkih karakteristika.

2.2 Zaštita autorskih prava

Dotične upute za upotrebu te tekstovi, slike, skice i drugi elementi podliježu zaštiti autorskih prava. Bez pismene suglasnosti proizvođača nije dozvoljeno kopiranje sadržaja uputa za upotrebu - u bilo kojem obliku obliku i na bilo koji način (uključujući i dijelove) te korištenje ili/i povjeravanje tog sadržaja trećim osobama. Zloupotreba podliježe obvezi isplate odštete. Pridržavamo mogućnost za daljnju zaštitu svojih prava.



NAPOMENA!

Podatke, tekstove, skice, slike i i druge opise, koje sadrže te upute za upotrebu, podliježu zaštiti autorskih prava te prava industrijskog vlasništva. Svaka zloupotreba se kažnjava.

2.3 Izjava o sukladnosti



Uređaj zadovoljava aktualno važeće norme te naputke Europske Unije. Gore navedeno potvrđujemo u Izjavi o sukladnosti WE. U slučaju potrebe rado ćemo Vam poslati odgovarajuću Izjavu o sukladnosti.

3. Opseg isporuke, transport, pakiranje i čuvanje uređaja



OPREZNO!

- Hladnjak za vino uvijek transportirajte u okomitom položaju.
- Uređaj je prilično težak i zato za njegov transport, otpakiranje i montažu su potrebne dvije osobe.
- Spriječite djeci mogućnost kontakta s pakirnim materijalima kao što su plastične vreće ili elementi od stiropora. Opasnost od gušenja!

3.1 Opseg isporuke te kontrola transporta

Standardno hladnjak za vino se isporučuje sa sljedećim dijelovima:

- Uređaj
- 7 drvenih polica (700131) / 8 drvenih polica132)
- Upute za uporabu
- Ručka s vijcima za pričvršćivanje

Nakon primitka uređaja valja bez oklijevanja provjeriti ima li sve dijelove i da li je uređaj ostao neoštećen nakon transporta. U slučaju pronalaska vidljivih oštećenja nastalih u transportu, valja odbiti primitak uređaja ili ga primiti uvjetno.

Opseg oštećenja valja upisati u putne dokumente / putni list špeditera. Nakon toga izvršiti reklamacije.

Oštećenja koja nisu vidljiva, valja prijaviti odmah nakon njihovog pronalaska, jer se zahtjevi za odštetu mogu podnositi samo u predviđenom roku reklamacije.

3.2 Ambalaža

Molimo da ne bacate pakiranja od uređaja. Može biti potrebno za čuvanje uređaja, tijekom preseljenja ili za slanje uređaja u naš servis u slučaju nastanka bilo kakvih oštećenja. Prije stavljanja uređaja u pogon, valja potpuno skinuti unutarnje i vanjsko pakiranje.



Pri zbrinjavanju ambalaže treba poštovati lokalne važeće propise. Materijal za pakiranje koji se može ponovo iskoristiti, valja reciklirati.

Molimo provjeriti jesu li uređaj i dodaci u kompletu. Ako bilo koji dio nedostaje, molimo kontaktirajte naš Odjel za kontakte s klijentima.

3.3 Čuvanje

Ambalažu treba ostaviti zatvorenu sve do trenutka instalacije uređaja, a tijekom čuvanja treba se pridržavati oznaka vezanih uz način postavljanja i čuvanja ambalaže.

Zapakirane uređaje treba uvijek čuvati sukladno s niže navedenim uvjetima:

- ne držati na otvorenom,
- čuvati u suhoj prostoriji, zaštititi od prašine,
- ne izlagati djelovanju agresivnih sredstava,
- zaštititi od djelovanja sunčanih zraka,
- izbjegavati mehaničke udare,
- u slučaju duljeg čuvanja (preko tri mjeseca), redovito prekontrolirati stanje svih dijelova te ambalaže, u slučaju potrebe uređaj osvježiti i regenerirati.

4. Tehničke karakteristike

4.1 Tehnički podaci

Izvedba:

- Dvostruko staklo, izolacijsko staklo s filtrom UV
- Termostat
- Digitalni displej
- Upravljanje: na dodir, elektronsko
- Hlađenje: kompresor
- Izolacija: termička
- Funkcija automatskog odleđivanja
- Isparivanje kondenzacijske vode
- Ventilator
- Broj vrata: 1, sa zatvaranjem na ključ
- Montirana s desne strane, bez mogućnosti promjene strane otvaranja
- Rasvjeta: LED, posebno uključana za svaku temperaturnu zonu
- Nožice sa smanjenom razinom vibracije koja omogućuje tihi rad uređaja
- Ergonomska ručka

Naziv	Hladnjak za vino	
Model:	126FL	2Z 180FL
Kat. br.:	700131	700132
Materijal:	čelik, lakiran, staklo; unutrašnjost: čelik	
Boja:	crna	
Klimatska klasa:	ST	ST
Energetska klasa:	B	C
Temperatura okoline.	16 °C do 38 °C	
Rashladno sredstvo:	R600a	R600a
Zapremnina:	313 litara gore: 138 litara dolje: 175 litara	453 litara gore: 219 litara dolje: 234 litara
Zapremnina:	126 boca: gore: 54, dolje: 72	180 boca: gore: 80, dolje: 100
Broj polica:	gore: 3 dolje: 4	gore: 4 dolje: 4
Vrsta polica:	od drva, na kugličnim ležajevima, pomak: 275 mm	
Dimenzije polica:	1 x Š. 505 x D 340 mm 6 x Š. 505 x D. 440 mm	1 x Š. 505 x D.425 mm 7 x Š.. 505 x D. 440 mm
Broj temperaturnih zona:	2	2
Raspon temperature:	gore: 5 °C - 20 °C dolje: 5 °C - 20 °C	gore: 5 °C - 20 °C dolje: 5 °C - 20 °C
Dimenzije:	Š 595 x D 625 x V 1590 mm	Š 600 x D 750 x V 1860 mm
Priključna snaga:	0,15 kW/220-240 V 50/60 Hz	0,15 kW/220-240 V 50/60 Hz
Težina:	76,05 kg	86,35 kg

Pridržavamo pravo na uvođenje tehničkih izmjena!

4.2 Pregled podsklopova uređaja

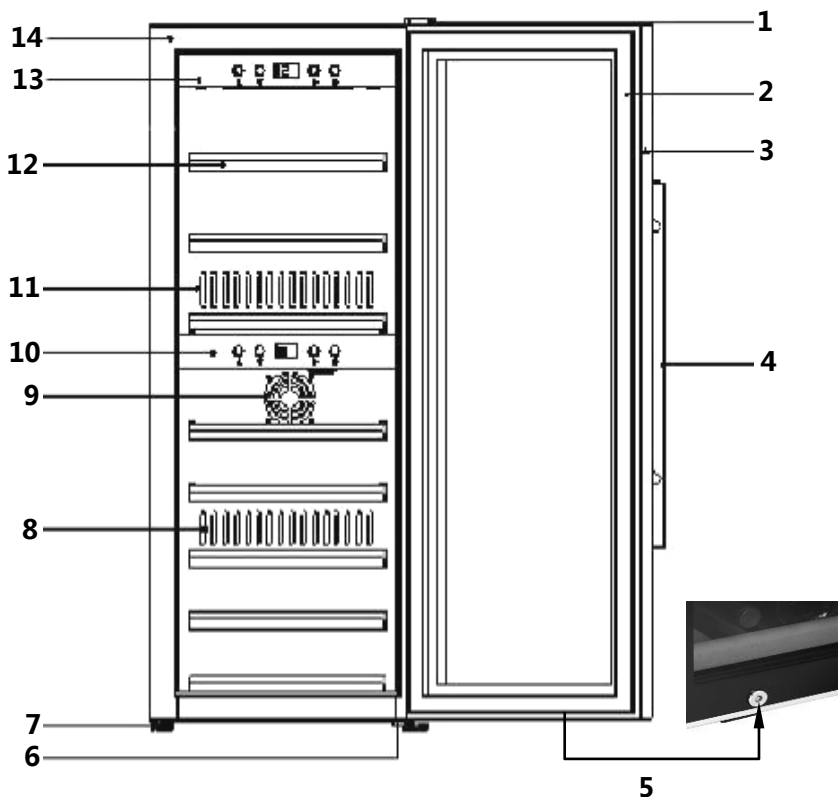

- | | |
|---|---|
| 1 Gornji poklopac šarke | 8 Izlaz toplog zraka |
| 2 Vratno brtvilo | 9 Ulaz zraka |
| 3 Okvir vrata (zatvaran pomoću ključa) | 10 Donja upravljačka ploča |
| 4 Ručka vrata | 11 Izlaz hladnog zraka |
| 5 Brava | 12 Drvene police: 7 komada (700131) /
8 komada (700132) |
| 6 Donja šarka s regulacijom nožice | 13 Gornja upravljačka ploča |
| 7 Nožice (3) | 14 Kućište |

5. Instalacija i korištenje

5.1 Instalacija

5.1.1 Otpakiranje uređaja

Kako biste uređaj otpakirali, postupajte na sljedeći način

- Uređaj izvadite iz pakiranja i odstranite unutarnji i vanjski pakirni materijal.
- Unutrašnjost očistite mlakom vodom i mekanom krpicom . Uzmite u obzir napomene iz **točke 6 „Čišćenje“** .
- Kako biste izbjegli mogućnost grebanja ili prljanja uređaja, zaštitnu foliju skinite tek prije montiranja uređaja na njegovo mjesto.



OPREZNO!

Sa uređaja nikada ne skidajte tipsku ploču niti sigurnosna upozorenja.

5.1.2 Postavljanje uređaja

- Uređaj postavite na ravnu, sigurnu površinu koja će izdržati njegovu težinu i ostane stabilna nakon što potpuno napunite uređaj.
- Uređaj ne stavljajte na mjesta s direktnom ekspozicijom na sunce niti blizu izvora topline (štednjak, grijač, radijatori i sl.) Direktna ekspozicija na sunce može uzrokovati promjene na akrilskoj površini uređaja a izvori topline negativno utječu na potrošnju energije.
- Temperature okoline ispod 16 °C i iznad 38 °C mogu smanjiti funkcionalnost uređaja.
- Uređaj je namijenjen isključivo za rad u zatvorenim prostorijama. **Nikada** ne stavljajte uređaj na mokra ili vlažna mjesta.
- Uređaj ne stavljajte u vruću okolinu niti blizu lako zapaljivih materijala.
- Kako bi uređaj mogao ispravno funkcionirati, treba mu osigurati odgovarajuću cirkulaciju zraka. S bočne strane uređaja osigurajte razmak od barem 10 cm.
- Ne zatvarajte niti ne blokirajte otvore na uređaju.
- Utičnica mora biti lako dostupna kako biste u slučaju nužde mogli brzo isključiti mrežni kabel.
- Instalaciju i montažu tog uređaja u nestacionarnim uvjetima (npr. na brodu) treba izvoditi isključivo specijalizirana firma/stručnjaci nakon što budu ispunjeni uvjeti potrebni za sigurno korištenje uređaja.
- Imajući na pameti uštedu energije, pazite da za vrijeme eksploatacije vrata uređaja budu zatvorena.

- U slučaju premještanja uređaja isključite napajanje i izvadite utikač iz utičnice. Iz uređaja izvadite sve proizvode. Iz sigurnosnih razloga unutar uređaja zalijepite sve pokretne elemente. Zalijepite vrata. Hladnjak prenosite uvijek u okomitom položaju.

5.1.3 Nožice

Uređaj je opremljen sa 3 velike i jednom malom podesivom nožicom. Nožicu podesite tako da uređaj stoji ravno i se ne njiše.

5.1.4 Pričvršćivanje ručke

Prije prve uporabe na vrata uređaja vijcima pričvrstite isporučenu ručku od nehrđajućeg čelika.

Kako biste otvorili montažne otvore, pomaknite na bok gumenu brtvu koja se nalazi s unutarnje strane vrata. Ručku montirajte na vrata pomoću isporučenih vijaka. Nakon toga brtvu ponovo stavite u prethodni položaj.

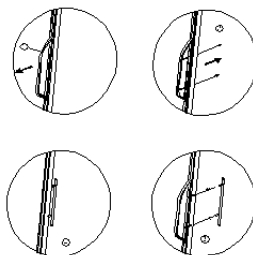

5.1.5 Drvene police

Svaku drvenu policu možete izvaditi kako bi u uređaj mogle stati veće police

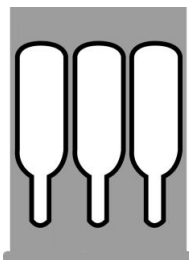

Obična policica



Donja policica

Kako biste izvadili drvenu policu, najprije izvadite boce. Nakon toga oprezno podignite i izvadite policu (eventualno prethodno popustite vijke).



NAPOMENA!!

Obratite pozornost da se drvene police dobro ugnijezde prije nego na njih stavite boce. Boce treba ravnomjerno rasporediti unutar uređaja.

5.2 Priključivanje na električno napajanje



OPASNOST! Opasnost od strujnog udara!

U slučaju nepravilne instalacije uređaja može doći do povreda!

Prije instalacije usporedite podatke lokalne električne mreže s tehničkim podacima uređaja (vidite nazivnu tablicu). Uređaj priključite isključivo u slučaju kad se ti podaci potpuno podudaraju!

- Pričekajte 12 sati prije nego uređaj uključite u utičnicu, pokrenite ga pa u hladnjak stavite boce s vinom.
- Strujni krug s utičnicom mora biti osiguran s najmanje 16A. Uređaj uključite direktno u nazidnu utičnicu. Zbog opasnosti od izbijanja požara ne koristite razvodnike niti višekratne utičnice. Električnu sigurnost uređaja možete jamčiti samo u slučaju kad ga priključite u pravilno napravljen električni krug sa zaštitnim vodom. Zabranjeno je uključivanje uređaja u utičnicu bez zaštitnog voda. Ako niste sigurni je li instalacija ispravna, pozovite električara da je pregleda. Proizvođač ne snosi odgovornost za štete nastale nepravilnim priključivanjem uređaja u utičnicu bez uzemljenja ili s prekinutim zaštitnim vodom.

5.3 Rukovanje

Upravljački elementi i displej



A



Gumb za povećavanje temperature



Gumb za smanjivanje temperature

A

Digitalni displej





Gumb Uklij/Isklj za unutrašnju rasvjetu



Gumb **UKLj/ISKLj**

- Temperaturne zone hladnjaka za vino su regulirane za svaku zonu posebno pomoću upravljačkih elemenata.
- Pritiskom na gumb **UKLj/ISKLj**  možete uključivati
 - na gornjoj upravljačkoj ploči: uređaj i gornju temperaturnu zonu;
 - na donjoj upravljačkoj ploči: uklj /isklj donje temperaturne zone.
- Na digitalnom displeju se prokazuje trenutna srednja temperatura za određenu temperaturnu zonu.



- Gumbi  i  omogućavaju regulaciju sljedećih postavki temperature: od 5 °C do 20 °C za gornju i donju temperaturnu zonu.
- Preporučuje se temperatura za bijelo vino: 6 °C - 10 °C, za crno vino: 12 °C - 18 °C.
- Ako koristite obje temperaturne zone, temperatura u gornjoj zoni mora biti manja nego u donjoj zoni.
- Donju temperaturnu zonu možete isključiti tako da ostane aktivna samo gornja zona.
- Pričekajte dok uređaj postigne postavljenu temperaturu pa stavite boce u hladnjak za vino.





Napomena: treba imati na pameti da u slučaju maksimalne napunjenosti komora uređaja isti mora raditi malo duže dok postigne željenu temperaturu.



Kad uređaj postigne postavljenu temperaturu (npr. 20 °C), s donje desne strane, pored vrijednosti temperature se prikazuje znak „c”.



Kad postavljena temperatura (npr. 5 °C) još nije postignuta, znak „c” će se prikazati s gornje desne strane pored vrijednosti temperature.

- Istovremenim pritiskom na dva gumba  i  u trajanju od 5 sekundi možete prebacivati vrijednost temperature iz °C u °F i obrnuto.
- Pomoću gumba  i  možete regulirati temperaturu s preciznošću do 1 °C.

- Gumb  služi za uključivanje i isključivanje unutarnje rasvjete, lampa LED se nalazi ispod adekvatne komore.



- Temperatura u uređaju ovisi o temperaturi okoline, količini boca i postavljenoj temperaturi.

- Osim toga uređaj je opremljen grijanjem – u slučaju niže temperature uređaj može održavati temperaturu vina na razini adekvatnoj za konzumaciju.
- Ako uređaj više ne koristite, isključite ga pomoću prekidača **UKLJ./ISKLJ.** i isključite iz napajanja (izvadite utikač!).

6. Čišćenje



UPOZORENJE!

Prije čišćenja uređaj isključite iz električnog napajanja (izvadite mrežni utikač!).

Za čišćenje uređaja nikada ne koristite mlaz vode pod pritiskom!

Pazite da u uređaj ne dopre voda.



OPREZNO!

Ne upotrebljavajte agresivna niti abrazivna sredstva za čišćenje niti otapala.

- Prije nego ponovo uključite uređaj, očistite ga.
- Tijekom eksploatacije uređaj redovito čistite. Obratite pozornost na sljedeće upute za čišćenje pojedinačnih elemenata.

Unutrašnjost uređaja

- Unutrašnjost uređaja prebrišite mlakom vodom koristeći blag deterdžent i mekanu krpicu. Nakon toga mekanom krpicom pažljivo osušite očišćene površine.

Vratna brtva

- Kako bi uređaj mogao besprijekorno raditi, treba se pobrinuti da vratna brtva bude čista.

Kućište

- Vanjsku površinu uređaja očistite pomoću mekane krpice navlažene u toploj vodi s blagim deterdžentom. Nakon toga pažljivo osušite uređaj mekanom krpicom.

Otvor za ventilaciju /ventilator

- Učinak hlađenja može smanjiti prašina ili druga prljavština koja blokira otvore za ventilaciju. Po potrebi očistite te otvore pomoću usisavača.

Posudica za kondenzacijske kapljice /ladica (K)

- Kondenzacijske kapljice iz posudice redovito uklanjajte pomoću spužvice. Posudica se nalazi sa desne stražnje strane uređaja.



Ručno odleđivanje

- Uređaj treba odleđivati barem jednom u šest mjeseci. U slučaju čestog otvaranja vrata, odleđivanje treba izvoditi češće. Uređaj isključite i izvadite utikač iz utičnice. Treba obratiti pozornost za stupanj napunjenosti ladice (K) i uklanjati vodu koja se skuplja prilikom odleđivanja.

7. Moguće smetnje

U slučaju smetnji u radu uređaj isključite iz električnog napajanja. Prije nego pozovete servisere ili obavijestite prodavača, usporedite ih sa sljedećom tablicom.

Problem	Mogući razlog /rješenje
Hladnjak za vino ne radi.	<ul style="list-style-type: none">- Utikač nije dobro stavljen u utičnicu ili neodgovarajući mrežni napon.- Oštećen ili spaljen osigurač.
Nedovoljan učinak hlađenja ili uređaj ne postiže postavljenu temperaturu.	<ul style="list-style-type: none">- Provjerite postavke temperature.- Uvjeti okoline mogu zahtijevati druge postavke.- Vrata se otvaraju previše često.- Vrata nisu do kraja zatvorena.- Brtva nije dovoljno nepropustiva.- Hladnjak za vino nije dovoljno udaljen od drugih predmeta.- Odledite uređaj.

Problem	Mogući razlog /rješenje
Ne uključuje se rasvjeta.	- Pozovite servisere.
Vibracije.	- Provjerite je li uređaj dobro niveliran.
Uređaj radi preglasno .	- Uređaj nije niveliran. - Provjerite ventilator. - Nedovoljno pričvršćeni elementi. - Uređaj dodiruje zid.
Vrata se ne zatvaraju kako treba.	- Uređaj nije niveliran. - Vrata su montirana s neodgovarajuće strane ili nepravilno. - Istrošena brtva. - Labave police.
Displej LED ništa ne prikazuje. Displej LED „Lo“.	- Ne radni glava razvodna ploča. - Oštećen mrežni utikač. - Problem u električkom krugu. - Pozovite servisere.
Gumbi ne rade .	- Oštećen regulator temperature.
Kompresor se ne pokreće.	- Kompresor se ne pokreće kad je temperatura okoline manja od postavljene temperature.
Kompresor se ponovo pokreće.	- Kompresor prestaje raditi nakon postizanja postavljene temperature, ali se ponovo pokreće kad se temperatura smanji.
Kapljice na površini hladnjaka.	- Na prednjem staklu uređaja se skupljaju kapljice, osobito kad uređaj radi u vlažnoj okolini. Ta je pojava povezana sa vlažnošću zraka na mjestu postavljanja hladnjaka za vino. Kapljice obrišite mekanom krpicom.
Zvuk karakterističan za tekućinu.	- Zvuk rada kompresora kad se isti uključuje ili isključuje. - Zvuk rashladnog sredstva koje kruži u uređaju.
Kondenzacijske kapljice u hladnjaku.	- U vlažnoj okolini vrata su duže vrijeme bila otvorena ili su bila otvarana više puta. Vrata ostavite zatvorena toliko dugo koliko je to moguće.
Greška E2 .	- Pozovite servisere.

Ako ne možete ukloniti smetnje u radu uređaja:

- ne otvarajte kućište,
- javite se serviserima ili kontaktirajte prodavača informirajući ih o:
 - vrsti smetnje;
 - broju artikla i serijskom broju (vidite nazivnu tablicu na stražnjoj strani uređaja).

8. Zbrinjavanje



Električni i elektronski uređaji često sadrže dragocjene tvari. Isto tako sadrže i štetne tvari koje su bile neophodne za njihovu funkcionalnost i sigurnost. Njihovo odlaganje zajedno s kućnim otpadom ili neadekvatno zbrinjavanje može predstavljati opasnost za zdravlje ljudi i okoliš. Ni u kojem slučaju uređaj ne bacajte zajedno s ostalim otpadom iz domaćinstva.

Nakon završetka razdoblja eksploatacije stari uređaj treba zbrinuti sukladno s nacionalnim propisima koji su na snazi u određenoj državi. Za odlaganje i zbrinjavanje električnih i elektronskih uređaja obratite se lokalnom sustavu za zbrinjavanje ee otpada. Preporučamo da kontaktirate specijalizirane tvrtke ili službu za zbrinjavanje koju je odredila lokalna samouprava.



OPREZNO!

Kako bi se spriječila moguća zlouporaba i vezane uz nju opasnosti, prije davanja uređaja na zbrinjavanje, treba onemogućiti ponovno uključivanje uređaja. U tu svrhu treba isključiti uređaj od napajaja i odrezati kabel s utikačem.



NAPOMENA!

Treba se pobrinuti da stari uređaj prije adekvatnog zbrinjavanja bude čuvan van dohvata djece : skinite vrata a unutra ostavite police kako bi se djeci otežao pristup unutrašnjosti uređaja.

Propelent upotrijebljen u uređaju je lako zapaljiv. Treba ga zbrinuti sukladno s nacionalnim propisima.

MAGYAR
Tartalom

1. Biztonság	262
1.1 A szimbólumok magyarázata	262
1.2 Biztonsági előírások	263
1.3 Rendeltetésszerű használat	267
2. Általános információ	268
2.1 A gyártó felelőssége és a garancia	268
2.2 Szerzői jog védelme	268
2.3 Megfelelőségi nyilatkozat	268
3. Kézbesítési, szállítási, csomagolási és tárolási terjedelem	269
3.1 Szállítási terjedelem és szállítmány ellenőrzése	269
3.2 Csomagolás	269
3.3 Tárolás	270
4. Technikai paraméterek	270
4.1 Technikai adatok	270
4.2 A készülék részelemei.....	272
5. A készülék üzembehelyezése illetve használata	273
5.1 Üzembehelyezése	273
5.1.1 Kicsomagolás	273
5.1.2 Felállítás	273
5.1.3 Talpak.....	274
5.1.4 Fogantyú rögzítése	274
5.1.5 Fa polcok	274
5.2 Elektromos csatlakoztatás	275
5.3 Használat	275
6. Tisztítás	277
7. Lehetséges meghibásodások	278
8. Leselejtezés	280

Bartscher GmbH
 Franz-Kleine-Straße 28
 33154 Salzkotten
 Németország

Tel.: +49 (0) 5258 971-0
 Fax: +49 (0) 5258 971-120



Használat előtt olvassa el a használati útmutatót, és tartsa kéznél a készülék mellett!

A használati útmutató a készülék üzembehelyezésével, kezelésével valamint karbantartásával kapcsolatos információkat tartalmaz valamint fontos információval és tanáccsal szolgál a termékkel kapcsolatban.

Az itt foglaltak ismerete és betartása alapvető feltétele a termék biztonságos és rendeltetészerű üzemeltetésének.

Ezenkívül felhívjuk az Önök figyelmét arra, hogy a hatályos törvények a készülék üzemeltetésére vonatkozó jogszabályait illetve a munkavédelem előírásait Önök kötelesek betartani.

A használati útmutató a készülék szerves részét képezi, és a készülékkel együtt tárolandó, a célból, hogy a készüléket felszerelő, karbantartó, működtető illetve takarító személyek állandóan hozzáférhessenek.

Ha a készüléket harmadik személynek adja tovább, a kezelési útmutatót is mellékelnie kell hozzá.

1. Biztonság

A készülék a lehető legmodernebb technikai elvárásoknak megfelelően lett legyártva. Ennek ellenére rendeltetésével nem egyező illetve szabálytalan működtetéséből fakadó veszélyhelyzetek előfordulhatnak.

A készüléket összes felhasználójának be kell tartania a használati útmutatóban leírtakat és ügyelnie kell a biztonsági előírásokra.

1.1 A szimbólumok magyarázata

A biztonsággal kapcsolatos útmutatókat a szövegben megfelelő szimbólummal jelöltük meg. Ezeket az útmutatókat feltétlenül be kell tartani, az esetlegesen előfordulható balesetek elkerülése végett, melyek testi sérülést illetve anyagi kárt vonhatnak maguk után.



ÉLETVESZÉLY!

Ez a jel olyan veszélyekre hívja fel a figyelmet, amelyek minden esetben súlyos sérüléseket vagy halált okoznak.



VIGYÁZAT!

Ez a jel olyan veszélyekre hívja fel a figyelmet, amelyek adott esetben súlyos sérüléseket vagy halált okozhatnak.



TŰZVESZÉLY / GYŰLÉKONY ANYAGOK / ROBBANÁS VESZÉLY!

Ezen jelzés mutatja a lehetséges veszélyes szituációkat, melyek súlyos sérüléshez, vagy halálhoz vezethetnek.



FIGYELMEZTETÉS!

Ez a jel olyan helyzetekre hívja fel a figyelmet, amelyek adott esetben könnyű testi sérüléseket okozhatnak, vagy amelyek következtében a készülék hibásan működhet, meghibásodhat ill. végleg tönkremehet.



JÓ TANÁCS!

Ez a jel a készülék hatékony és problémamentes működéséhez szükséges tippek és tanácsok mellett található.

1.2 Biztonsági előírások

- Ezt a készüléket **8 évnél idősebb gyermekek** ill. pszichikai, érzékelési vagy mentális fogyatékkal élők vagy ezirányú tudással, tapasztalattal nem rendelkezők is használhatják, ha felügyelet alatt vannak vagy ha felvilágosították őket a készülék használatával kapcsolatban, és megértették, milyen veszélyekkel járhat a berendezés használata. **Gyermekek** nem játszhatnak a készülékkel. A készüléket **gyermekek nem tisztíthatják és tarthatják karban**, csak ha betöltötték 8. életévüket és felnőtt felügyeli őket. A készülék és a csatlakozókábel **8 évnél fiatalabb gyermekektől** távol tartandó.
- A készülék csak zárt helyiségekben használható.
- A készülék csak és kizárólag olyan technikai állapotban használható, mely kétséget kizáróan megfelelő és biztonságos a használathoz. A készülék rendellenes működése esetén áramtalanítsa (húzza ki a konnektorból) és azonnal értesítse a szervízt.

- A csomagolóanyagokat – például a műanyag tasakokat és a polisztirol (hungarocell) elemeket tartsa gyermekektől távol.
Fulladásveszély!
- Karbantartási munkákat csakis szakemberek végezhetnek, eredeti alkatrészek felhasználásával. **Tilos önállóan végezni a karbantartási illetve javítási teendőket.**
- Nem szabad olyan alkatrészeket illetve kiegészítő elemeket használni, melyeket nem ajánl a gyártó. Ez balesetveszélyes helyzetekhez vezethet, a készülék meghibásodhat, testi épségükben kárt okozhat illetve az eset halállal is végződhet, s ráadásul ez automatikusan a garancia elvesztését is jelenti.
- A gyártó engedélye nélkül tilos a készülék bárminemű változtatása illetve módosítása, az esetlegesen előfordulható veszélyhelyzetek elkerülése illetve a készülék optimális működésének biztosítása érdekében.



ÉLETVESZÉLY! Áramütésveszély!

A veszélyhelyzet elkerülése érdekében kövesse az itt leírt utasításokat:

- Ne engedje, hogy a hálózati kábel hőforrással vagy éles kűszöbökkel érintkezzen. A hálózati kábel nem lóghat le az asztról, vagy egyéb pultról. Vigyázzon, hogy a hálózati kábelre senki ne léphessen rá, és senki ne botolhasson meg benne.
- Ne törje meg és ne nyomja össze a kábelt, ne kössön rá csomót és mindig teljesen csavarja le. Soha ne állítsa a készüléket – vagy más tárgyakat – a hálózati kábelre.
- Ne takarja le a hálózati kábelt. Tartsa távol a munkaterületektől a kábelt és ne merítse vízbe vagy más folyadékokba.

- Rendszeresen ellenőrizze, hogy a hálózati kábel nem sérült-e. Soha ne használja a készüléket, ha a kábel sérült. Ha a kábelen sérülésnyomok láthatók, a veszélyek elkerülése érdekében az ügyfélszolgálattal vagy képzett villanyszerelő szakemberrel ki kell cseréltetni.
- A csatlakozókábelt mindig a villásdugónál – és ne a vezetéknel – fogva húzza ki a dugaljából.
- Ne emeljük ne mozdítsuk soha az eszközt az elektromos kábelen keresztül.
- Soha ne nyissa ki a készülék házát. Ha megérinti a feszültségvezető csatlakozásokat ill. megváltoztatja a készülék elektromos és mechanikus felépítését, **áramütés veszélye** állhat fenn.
- Nem szabad mosószert használni, és vigyázni kell, hogy ne kerüljön víz a készülékbe.
- Ne fogja meg a készüléket vizes kézzel, és működés közben ne tegye vizes felületre.
- Húzza ki a hálózati kábelt,
 - ha nem használja a készüléket,
 - ha bármilyen működészavart észlel,
 - mielőtt megtisztítaná a készüléket.



TŰZVESZÉLY / GYŰLÉKONY ANYAGOK / ROBBANÁSVESZÉLY!

A készülék nem megfelelő használata gyulladás, vagy robbanás kockázatát hordozza magában a gyúlékony anyagtartalom következtében.

A balesetek elkerülése érdekében mindenképp tartsa be az alábbi biztonsági óvintézkedéseket:

- A készülék belsejében ne használjon semmilyen egyéb elektromos eszközt.
- Soha ne használjon gyúlékony folyadékokat a készülék, vagy részeinek tisztításához. A fent említett gázokkal való kapcsolatba lépéskor gyulladás és robbanás veszély léphet fel.
- Ne tároljon, vagy használjon benzint, és egyéb könnyen gyulladó gázokat, vagy folyadékokat ezen, vagy egyéb készülék közelében. A gázok gyulladás, vagy robbanás veszélyt okozhatnak.
- Ne helyezzen a készülékbe semmilyen robbanó anyagot, mint például aeroszol könnyen gyulladó propánnal töltve.
- A hűtőegység a készülékben nem lehet sérült.

1.3 Rendeltetésszerű használat



FIGYELMEZTETÉS!

Ez a készülék ipari használatra készült, és csak éttermek, büfék és hasonló üzemek szakszemélyzete kezelheti.

A készülék csak akkor üzembiztos, ha a használati utasításnak megfelelően, rendeltetésszerűen használják.

Bármilyen műszaki beavatkozást, így a készülék szerelését és karbantartását is kizárólag szakképzett ügyfélszolgálat végezheti.

A borhűtő csak és kizárólag borok hűtésére használható.



FIGYELMEZTETÉS!

A berendezés más, nem rendeltetésszerű célra való felhasználása tilos és ezáltal nem rendeltetésszerű használatként lesz kezelve.

Nem lesz helye keresetnek a gyártó illetve a gyártó által meghatalmazott személyek felé a nem rendeltetésszerű használatból eredendően keletkezett károk jóvátétele miatt.

A nem rendeltetésszerű használat miatt bekövetkezett károkért a felelősség csakis a berendezést e módon üzemeltető személyt terheli.

2. Általános információ

2.1 A gyártó felelőssége és a garancia

A használati útmutatóban található információk a hatályos jogszabályok, a jelen technikai tudás valamint többéves szakmai tapasztalatunk figyelembe vételével lettek összeállítva.

A használati útmutató fordítása is a lehető leghitelesebb módon történt. Az esetlegesen előfordulható, a fordításból eredendő hibákért felelősséget nem vállalhatunk. Ezért minden esetben a termékhez csatolt német nyelvű használati útmutató lesz az irányadó.

Minden egyedi modellnél illetve módosított, extra felszereltséggel rendelkező berendezésnél, esetleg egy, a technikai haladásból eredendő módosított változatnál előfordulhat, hogy kezelése különbözik az itt leírtaktól.



FIGYELMEZTETÉS!

A készülékkel végzett bármilyen munka megkezdése – különösen a használatba vétel – előtt alaposan tanulmányozza át a jelen használati útmutatót!

A gyártó **nem vállal felelősséget** az olyan károkért és üzemzavarokért, amelyek az alábbiak során keletkeztek:

- a kezelési és tisztítási útmutatások be nem tartása;
- nem rendeltetésszerű használat;
- a felhasználó által eszközölt műszaki módosítások;
- nem megengedett cserealkatrészek használata.

Fenntartjuk magunknak a jogot, hogy a terméket módosíthassuk, kezelési feladatainak egyszerűsítése illetve fejlesztése céljából.

2.2 Szerzői jog védelme

Eme használati útmutató valamint a benne foglalt szöveg, vázlatok, fényképek és más elemek a szerzői jog által védettek. A törvényes tulajdonos írásbeli engedélyének beszerzése nélkül tilos a használati útmutató egészének illetve bármely elemének sokszorosítása bármely módon és bármely formában, valamint a felhasználása illetve kívülálló személyek felé való továbbítása. A fentiekben foglaltak megszegése esetén pénzbeli kártérítési igénnyel lépünk fel. Fenntartjuk magunknak a jogot további kártérítési igény benyújtásához.



JÓ TANÁCS!

A használati útmutatóban foglalt adatok, szövegrészek, rajzok, fényképek illetve más elemek a szerzői jog illetve ipari védjegy által védettek. Minden velük való visszaélés a törvény által büntetett.

2.3 Megfelelőségi nyilatkozat



A berendezés az Európai Unió hatályos előírásainak és normáinak megfelel. Emé ténny a Megfelelőségi nyilatkozat is tanúsítja. Ha szükséges lenne rá, szívesen elküldjük Önöknek a Megfelelőségi nyilatkozatot.

3. Kézbesítési, szállítási, csomagolási és tárolási terjedelem



FIGYELMEZTETÉS!

- A borhűtőt csak álló helyzetben szállítsa.
- A készülék nagy súlyára való tekintettel annak szállítása, kicsomagolása és összeszerelése két ember által történjen.
- Tegye elérhetetlenné gyermekek számára a csomagoló anyagokat, mint műanyag zacskók, hungarocell elemek. Fulladás veszély!

3.1 Szállítási terjedelem és szállítmány ellenőrzése

A borhűtő alapesetben a következő tartozékokkal kerül szállításra:

- Készülék
- 7 fa polc (700131) / 8 fa polc (700132)
- Kezelési útmutató
- Fogantyú csavarokkal a felerősítéshez

A készülék megérkezésekor haladéktalanul ellenőrizni kell, hogy a készülék és felszereltsége komplett-e és hogy nem sérült-e meg szállítás közben. Ha fény derülne szállítás következtében bekeletkezett hibára, meg kell tagadni a készülék átvételét, illetve ideiglenesen át lehet venni a készüléket.

A kár tényét pontos leírással fel kell jegyezni a szállítólevélen illetve szállítási dokumentáción. Majd be kell jelenteni a kárt egy reklamáció megtétele által.

A rejtett hibákat azonnal, mielőtt észre lettek véve, jelezni kell, mivel a kártérítési igényt csak a garanciális időszak fennálltaig lehet bejelenteni.

3.2 Csomagolás

Kérjük ne dobja el a kartondobozt amibe a készülék volt csomagolva. Még szükség lehet rá a készülék tárolásakor, költöztetésekor illetve a szakszervizbe való szállításakor, ha esetleg meghibásodás lépne fel. A készülék üzembehelyezése előtt az összes külső illetve belső csomagolóanyagot el kell róla távolítani.



A csomagolás leselejtezésénél ügyelni kell a hatályos jogszabályok erre vonatkozó rendelkezéseire. Azon csomagolóanyagokat melyek újrahasznosíthatóak, újrafelhasználási folyamatnak kell alávetni.

Kérjük ellenőrizze, hogy a készülék és kellékei komplettek-e. Ha felfedezné, hogy valamely alkatrész hiányzik, kérjük lépjen kapcsolatba az Ügyfélszolgálatunkkal.

3.3 Tárolás

A készüléket a csomagolásban zárva kell tárolni egészen az üzembehelyezés időpontjáig, s a tárolás ideje alatt a csomagoláson feltüntetett, a tárolással és elhelyezéssel kapcsolatos utasítások szerint kell a cselekedni.

A csomagot az alábbi szabályokat betartva kell tárolni:

- nem szabad a szabad ég alatt tárolni,
- száraz, zárt helyiségben tárolandó, portól védve,
- nem szabad kitenni extrém hatásoknak,
- óvni kell a napsugaraktól,
- óvni kell a rázkódtatástól,
- hosszabb tárolási idő esetén (három hónapon túl) rendszeresen ellenőrizni kell az összes alkatrész illetve a csomagolás állapotát, ha erre szükség lenne akkor karbantartást végezni.

4. Technikai paraméterek

4.1 Technikai adatok

Kivitel:

- Dupla ablak, UV szűrővel szerelt üveggel
- Termosztát
- Digitális kijelző
- Vezérlés: érintős, elektronikus
- Hűtés: Kompresszor
- Szigetelés: hőszigetelés
- Automatikus leolvasztás funkció
- Kondenzvíz elpárologtatás
- Ventilátor
- Ajtók száma: 1, kulccsal zárható
- jobbos, ajtó nyitás megfordításának lehetősége nélkül
- Világítás: LED, külön kapcsolóval minden hőmérséklet tartományhoz
- Talpak a vibráció csökkentéséhez és a halk működéshez
- Ergonomikus fogantyú

Megnevezés	Borhűtő	
Modell:	126FL	2Z, 180FL
Cikksz.:	700131	700132
Anyaga:	fém, lakkozott, üveg; belső: fém	
Szín:	fekete	
Klíma osztály:	ST	ST
Energia osztály:	B	C
Környezet hőmérséklete:	16 °C és 38 °C között	
Hűtőközeg:	R600a	R600a
Kapacitás:	313 liter fenti: 138 liter lenti: 175 liter	453 liter fenti: 219 liter lenti: 234 liter
Kapacitás:	126 üveg: fenti: 54, lenti: 72	180 üveg: fenti: 80, lenti: 100
Polcok száma:	fenti: 3 lenti: 4	fenti: 4 lenti: 4
Polc fajtája	fa, görgős csapágyakon, kihúzó: 275 mm	
Polcok méretei:	1 x Zé 505 x Mé 340 mm 6 x Zé 505 x Mé 440 mm	1 x Zé 505 x Mé 425 mm 7 x Zé 505 x Mé 440 mm
Hőmérsékleti zónák száma:	2	2
Hőtartomány:	fenti: 5 °C - 20 °C lenti: 5 °C - 20 °C	fenti: 5 °C - 20 °C lenti: 5 °C - 20 °C
Méret (mm):	Zé 595 x Mé 625 x Ma 1590	Zé 600 x Mé 750 x Ma 1860
Csatlakozási érték:	0,15 kW/220-240 V 50/60 Hz	0,15 kW/220-240 V 50/60 Hz
Önsúly:	76,05 kg	86,35 kg

A műszaki adatok megváltoztatásának jogát fenntartjuk!

4.2 A készülék részelemei

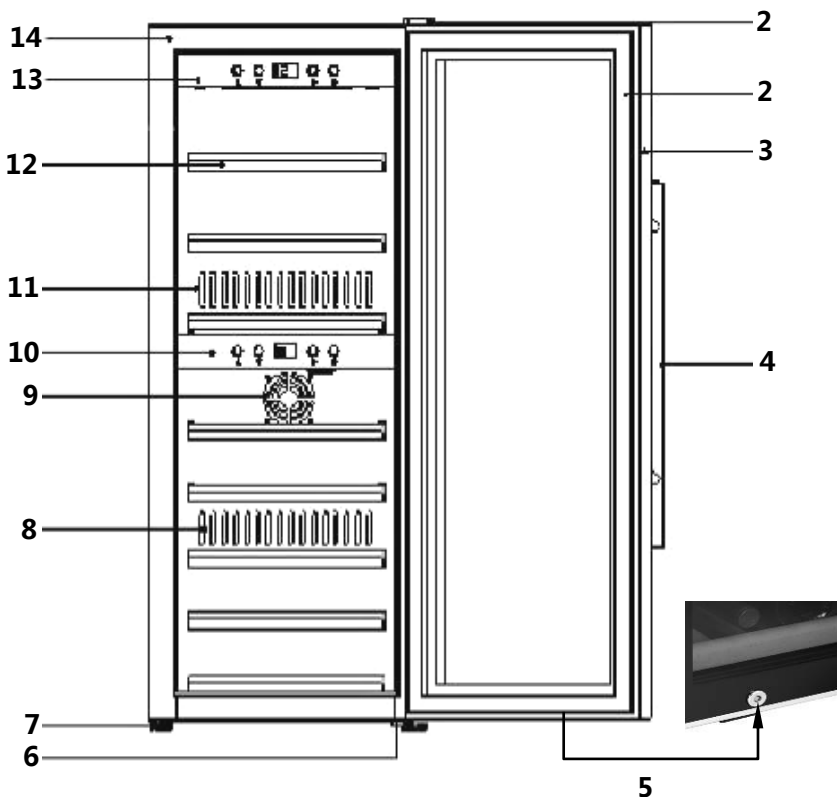

- | | |
|--|---|
| 1 Felső zsanér takaró | 8 Meleg levegő kivezetés |
| 2 Ajtó szigetelés | 9 Levegő bevezetés |
| 3 Ajtó keret (kulccsal zárható) | 10 Alsó kezelőpanel |
| 4 Ajtó fogantyú | 11 Meleg levegő kivezetés |
| 5 Zár | 12 Fa polcok: 7 darab (700131) /
8 darab (700132) |
| 6 Alsó talp állító zsanér | 13 Felső kezelőpanel |
| 7 Talpak (3) | 14 Borítás |

5. A készülék üzembehelyezése illetve használata

5.1 Üzembehelyezése

5.1.1 Kicsomagolás

A készülék kicsomagolásához, járjon el a következő módon:

- Vegye ki a készüléket a kartonból, ezután távolítsa el a belső és külső csomagoló anyagokat.
- Tisztítsa meg a belső részeket langyos vízzel és puha törülközővel. Kövesse az utasításokat a **6. pont** „**Tisztítás és karbantartás**” részben.
- A védőfóliát csak a készülék végső elhelyezésekor távolítsa el, hogy elkerülje az esetleges sérüléseket.



FIGYELMEZTETÉS!

Soha ne távolítsa el a készülékről az adattáblát és a figyelmeztető jelzéseket.

5.1.2 Felállítás

- Állítsa a készüléket sima, biztos felületre, amely elbírja a készülék súlyát, és amelyről a készülék nem billen le.
- Ne helyezze a készüléket közvetlen napfényre, vagy egyéb hőforrás közelébe (sütő, radiátor, hőszugárzó, stb.) A közvetlen napsugárzás változást hozhat létre az eszköz felületén, mindemellett a hőszugárzás negatív hatással van a készülék energiafogyasztására.
- A környezet hőmérséklete 16 °C alatt és 38 °C felett okozhatja a készülék nem megfelelő működését.
- A készülék használata csak beltérben ajánlott. **Soha** ne helyezze el a berendezést nedves, vagy vizes környezetben.
- Ne helyezze a készüléket forró környezetbe, sem pedig könnyen gyulladó anyagok közelébe.
- A készülék megfelelő működéséhez, biztosítani kell a megfelelő szellőzést. Hagyjon megfelelő oldaltávolságokat a készüléktől, mely legalább 10 cm.
- Ne takarja le, vagy gátolja a készüléken a nyílásokat.
- A konnektor legyen könnyen elérhető, hogy szükség esetén a tápkábelt könnyen kihúzhassa.
- A készülék beszerelése és telepítése nem stabil környezetben (pl. hajókon) csak speciálisan képzett cégek, szakemberek által történhet, a biztonságos működéshez szükséges feltételek garantálásával, melyek az eszköz használatához szükségesek.
- Energiatakarékossági okokból mindig figyeljen arra, hogy a készülék működése közben az ajtaja legyen becsukva.

- A készülék esetleges másik helyiségbe való áthelyezése esetén szüntesse meg a tápellátást és húzza ki a konnektorból. Távolítsa el minden tartalmát a készülékből. A biztonság érdekében rögzítsen minden mozgó elemet. Rögzítse az ajtót. A borhűtőt csak álló helyzetben szállítsa.

5.1.3 Talpak

A készülék 3 nagy, illetve 1 kis állítható lábbal rendelkezik. A lábakat úgy állítsa, hogy a készülék stabilan álljon és ne mozogjon.

5.1.4 Fogantyú rögzítése

Az első használat előtt a készülék ajtajához kapott rozsdamentes acél kilincset a csavarokkal rögzíteni kell. A szerelési nyílásokhoz való hozzáféréshez húzza félre a gumi takarókat, melyek a készülék ajtajának belső felén találhatóak. Szerelje fel a fogantyút az ajtóra a kapott csavarok segítségével.

Ezután helyezze vissza a takarókat a megfelelő pozícióba.

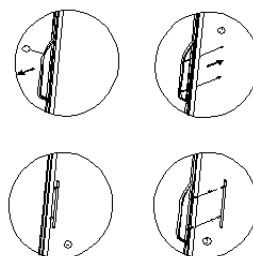

5.1.5 Fa polcok

Bármely fa polc kivehető, hogy nagyobb üveget is behelyezhessen.

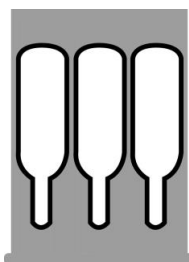

Sima polc



Alsó polc

A fa polc kivételéhez először vegye ki az üvegeket. Ezután óvatosan emelje meg a polcot, és húzza kifelé (esetlegese előtte lazítsa meg a csavarokat).



JÓ TANÁCS!

Legyen figyelemmel, hogy a fa polcokat megfelelően behelyezte e, mielőtt üvegeket helyez rá. Legyen figyelemmel, hogy egyenletesen helyezze az üvegeket a készülékbe.

5.2 Elektromos csatlakoztatás



ÉLETVESZÉLY! Áramütésveszély!

Nem megfelelő telepítés esetén a készülék sérüléseket okozhat!

Telepítés előtt hasonlítsa össze a helyi elektromos hálózat adatait a készülék műszaki adataival (ld. a típustáblát).

A készüléket kizárólag akkor csatlakoztassa, ha az adatok pontosan megegyeznek!

- Várjon 12 órát a készülék hálózatba csatlakozásával, kapcsolja be a készüléket, majd ezután helyezzen borosüvegeket a borhűtőbe.
- A csatlakozó áramkörét legalább 16A-rel kell biztosítani. A készüléket közvetlenül egy földelt konnektorba kell csatlakoztatni. A tűzveszély miatt ne használjon se elosztót, se hosszabbítót.

A készülék biztonságos elektromos működése csak akkor garantált, ha az a megfelelően kivitelezett csatlakozóaljzatba és szigetelt vezetékkel történik.

A készülék csatlakoztatása nem szigetelt kábellel nem engedélyezett. Kétség esetén, az otthoni elektromos hálózatot villanyszerelőnek kell ellenőriznie. A gyártó nem vállal felelősséget a károkért, melyek a készülék részleges, vagy szigetelés nélküli, csatlakoztatásából következnek be.

5.3 Használat

Kezelő elemek és kijelző



A



Hőmérséklet növelő gomb



Hőmérséklet csökkentő gomb

a

Digitális kijelző





Belső világítás BE/KI gomb



BE/KI kapcsoló

- A borhűtő hőmérsékleti zónái önállóan állíthatóak a kezelő elemek segítségével.
- Megnyomva a gombot **BE/KI**  bekapcsolható
 - a felső kezelő panelen: készülék és felső hőmérsékleti zóna;
 - az alsó panelen: alsó hőmérsékleti zóna be/ki.
- A digitális kijelzőn az adott hőmérsékleti zóna átlaghőmérséklete látható.



- A gombok  és  lehetővé teszik a következő hőmérsékleti tartomány beállításokat: 5 °C-tól 20 °C-ig a felső és alsó hőmérsékleti zónában.
- Ajánlott hőmérséklet fehérbor számára: 6 °C-tól - 10 °C-ig, a vörösbor számára: 12 °C-tól - 18 °C-ig.
- Mindkét hőmérsékleti zóna használata esetén, a felső hőmérsékleti zónában legyen kisebb, mint az alsó zónában.
- Az alsó hőmérsékleti zóna kikapcsolható, úgy, hogy csak a felső zóna marad aktív.
- Várjon, míg a készülék eléri a beállított hőmérsékletet, majd ezek után helyezzen borosüvegeket a borhűtőbe.





Tip: Ne feledje, hogy a maximálisan feltöltött készülék esetén, a készülék kissé tovább dolgozik, hogy elérje a beállított hőmérsékletet.



Ha eléri a beállított hőmérsékletet (pl. 20 °C), alul, a jobb oldalon a hőmérséklet érték mellett megjelenik „c” jel.



Ha a beállított hőmérséklet (pl. 5 °C) még nem került elérésre, a „c” jel a felső, jobb oldali részen található a hőmérséklet érték mellett.

- Két gomb egyszerre való megnyomásakor  és  5 másodpercen keresztül, válthat a hőmérséklet értékek között, mint °C és °F.
- A gombok segítségével  és  állíthatja a hőmérsékletet 1 °C-os pontossággal.
- A gomb  a belső világítás bekapcsolására és kikapcsolására szolgál, a LED lámpa a belső tároló felső részén helyezkedik el.
- A hőmérséklet a készülékben függ a környezet hőmérsékletétől, a készülékben tárolt üvegek mennyiségétől, és a beállított hőmérséklettől.



- A készülék ezek mellett fűtéssel is felszerelt, melynek köszönhetően alacsony külső hőmérséklet esetén is az eszköz meg tudja tartani a bor hőmérsékletét a fogyasztáshoz.
- Ha a készülék nincs használatban, érdemes a készüléket kikapcsolni a kapcsoló **BE/KI.** segítségével, és megszüntetni a tápellátást (kihúzni a konnektorból!).

6. Tisztítás



VIGYÁZAT!

A készüléket tisztítás előtt csatlakoztassa le a tápfeszültségről (húzza ki a hálózati kábelt!).

A készülék tisztításához ne használjon nyomás alatt lévő vízugarat!

Vigyázzon, hogy a berendezésbe ne kerüljön víz.



FIGYELMEZTETÉS!

Ne használjon maró, vagy érdes tisztítószeret, sem oldószereket.

- Tisztítsa meg a készüléket, mielőtt ismét használatba helyezi.
- A készüléket rendszeresen tisztítsa, mikor használatban van. Legyen figyelemmel a következő instrukciókra a különböző elemek tisztításakor.

Készülék belseje

- A készülék belsejét mossa át langyos, enyhe tisztítószeres vízzel és puha törölkendővel. Ezután alaposan szárítsa meg a megtisztított felületet egy puha törölkendő segítségével.

Ajtó tömítés

- A készülék megfelelő működéséhez, legyen figyelemmel, hogy az ajtó tömítése mindig legyen tiszta.

Borítás

- A készülék külső felületét tisztítsa puha törölkendő segítségével, itassa át a törölkendőt meleg, enyhe mosószerral átitatott vízzel. Ezután alaposan szárítsa meg a készüléket puha törölkendővel.

Szellőzőnyílások/ventilátor

- A hűtés hatékonyságát csökkentheti a por és egyéb szennyeződések lerakódása a szellőző nyílásokon. Szükség esetén meg kell tisztítani a nyílásokat.

Kondenzvíz/csepegtető (K) tartály

- A tartályból rendszeresen el kell távolítani egy szivacs segítségével a kondenzvizet. Ezen tartály a készülék hátulján, a jobb oldalon található.



Kézi leolvasztás

- A készüléket fél évente egyszer le kell olvasztani. A készülék ajtajának sűrű nyitása esetén a leolvasztás gyakrabban kell elvégezni. Kapcsolja ki a készüléket és húzza ki a tápellátást. Ezután kezdje meg a készülék kézi leolvasztását. Legyen figyelemmel a csepegtető tartály (K) telítettségére, és ürítse a leolvasztás alatt belőle a vizet.

7. Lehetséges meghibásodások

Üzemzavar esetén azonnal áramtalanítsa a készüléket. Mielőtt kapcsolatba lépne az ügyfélszolgálattal, próbálja meg elhárítani a problémát a fenti táblázatban foglaltaknak megfelelően.

Meghibásodás	Lehetséges okok/elhárítás
A borhűtő nem működik.	<ul style="list-style-type: none">- A csatlakozó nincs az elektromos hálózatba csatlakoztatva, vagy nem megfelelő az elektromos hálózat feszültsége.- Sérült, vagy kiégett biztosíték.
A hűtési teljesítmény nem megfelelő, vagy a készülék nem éri el a beállított hőmérsékletet.	<ul style="list-style-type: none">- Ellenőrizze a beállított hőmérsékletet.- A környezeti tényezők más beállítást igényelnek.- Az ajtót túl sűrűn nyitják.- Az ajtó nem került teljesen becsukásra.- Az ajtón lévő tömítések nem kielégítőek.- A borhűtő nincs megfelelő távolságra a szomszédos tárgyaktól.- Le kell olvasztani a készüléket.

Meghibásodás	Lehetséges okok/elhárítás
Nem működik a világítás.	- Értse a szervizt.
Rezgés.	- Ellenőrizze, hogy a készülék ki van e szintezve.
A készülék túl hangosan működik.	<ul style="list-style-type: none"> - A készülék nincs kiszintezve. - Ellenőrizze a ventilátort. - Laza alkatrészek. - A készülék érinti a falat.
Az ajtó nem záródik megfelelően.	<ul style="list-style-type: none"> - A készülék nincs kiszintezve. - A z ajtó fordítva, vagy nem megfelelően lett felszerelve. - Elhasznált tömítés. - Kihúzott polc.
A LED kijelző semmit nem mutat. LED kijelző „Lo“.	<ul style="list-style-type: none"> - Nem működik a fő elosztó tábla. - Sérült hálózati csatlakozó. - Hiba a nyomtatott áramkörben. - Értse a szervizt.
Gombok nem működnek.	- A hőmérséklet szabályzó hibás.
Szivattyú nem indul.	- Szivattyú nem indul, mikor a környezet hőmérséklete alacsonyabb a kiválasztott hőmérsékletnél.
A szivattyú újraindul.	- A szivattyú befejezi a működést az elért hőmérsékletet követően, de ismét elindul, mikor elérte a kívánt hőmérsékletet.
Pára a hűtő felületén.	- A készülék ablakán pára jelenik meg, különösen, mikor párás környezetben dolgozik az eszköz. A párás levegővel van összefüggésben, mellyel a borhűtő érintkezik. Puha törülközővel távolítsa el a párát.
Bugyborékoló hang, csepegésre utalva.	<ul style="list-style-type: none"> - Zajos szivattyú működés, mikor bekapcsol, vagy leáll. - Zajforrás a hűtőrészből.
Kondenzvíz a hűtőben.	- Nedves környezetben hosszú ideig nyitva hagyott ajtó, vagy túl sokszor került nyitásra. Hagyja az ajtót olyan hosszú ideig csukva, ameddig csak lehetséges.
Hiba E2 .	- Értse a szervizt.

Ha nem lehet megszüntetni a működési meghibásodásokat:

- ne nyissa ki a berendezés házat,
- értesítse az ügyfélszolgálatot vagy vegye fel a kapcsolatot az eladóval és adja meg az alábbi információkat:
 - működési meghibásodás típusa;
 - termék és sorozat szám (a berendezés hátulján lévő adattáblán található).

8. Leselejtezés



Az elektromos és elektronikus eszközök gyakran tartalmaznak értékes anyagokat. Tartalmazhatnak káros anyagokat is, melyek elengedhetetlenek a működéshez és biztonsághoz. Közöséges hulladékkal keveredve, vagy nem megfelelő megsemmisítés esetén emberi egészségre és a környezetre is káros hatással lehet. Ezért semmilyen körülmények között nem dobható ki a készülék a közöséges hulladékba.

Az elhasznált, öreg készüléket megsemmisítésre kell átadni, az adott ország ez irányú utasításainak megfelelően. Kérjük használják az Önök közelében lévő elektromos és elektronikus megsemmisítő pontokat a készülék leselejtezésénél. Vegyék fel a kapcsolatot egy erre szakképzett céggel, vagy a helyi hulladék gazdálkodási szervezettel.



FIGYELMEZTETÉS!

Az esetlegesen előfordulható visszaélések és az általuk okozott károk elkerülése érdekében a leselejtezés előtt gondoskodni kell arról, hogy a termék használhatatlan legyen. E célból áramtalanítani kell a készüléket, elvágvá a bekötőkábelt.



JÓ TANÁCS!

Legyen tekintettel arra, hogy a régi készülék a megsemmisítéséig ne legyen gyerekek által hozzáférhető: vegye le az ajtót és hagyja a polcotat benne úgy, hogy a gyerekek ne bújhassanak bele.

A hűtőközeg a készülékben könnyen gyúlékony. Ennek megsemmisítése az országos előírásoknak megfelelően kell történnjen.

ΕΛΛΗΝΙΚΑ

Πίνακας περιεχομένων

1. Ασφάλεια	282
1.1 Επεξήγηση συμβόλων.....	282
1.2 Οδηγίες χρήσης.....	283
1.3 Χρήση σύμφωνα με τον προορισμό	287
2. Γενικές πληροφορίες	288
2.1 Ευθύνη παραγωγού και εγγύηση	288
2.2 Προστασία πνευματικών δικαιωμάτων	288
2.3 Δήλωση Συμμόρφωσης.....	288
3. Πεδίο παράδοσης, μεταφορά, συσκευασία και αποθήκευση	289
3.1 Πεδίο παράδοσης και έλεγχος μεταφοράς.....	289
3.2 Συσκευασία	289
3.3 Αποθήκευση.....	290
4. Τεχνικές προδιαγραφές.....	290
4.1 Τεχνικά στοιχεία	290
4.2 Πίνακας εξαρτημάτων της συσκευής	292
5. Εγκατάσταση και χρήση της συσκευής	293
5.1 Εγκατάσταση.....	293
5.1.1 Αποσυσκευασία.....	293
5.1.2 Τοποθέτηση.....	293
5.1.3 Ποδαράκια	294
5.1.4 Στερέωση λαβής	294
5.1.5 Ξύλινα ράφια:.....	294
5.2 Ηλεκτρική σύνδεση.....	295
5.3 Χρήση.....	295
6. Καθαρισμός	297
7. Πιθανές βλάβες.....	298
8. Ανακύκλωση.....	300



Πριν να αρχίσετε να χρησιμοποιείτε τη συσκευή πρέπει να διαβάσετε τις οδηγίες χρήσης της και εππομένως να τις διαφυλάξετε σε ένα διαθέσιμο χώρο!

Οι οδηγίες χρήσης περιέχουν την περιγραφή εγκατάστασης της συσκευής, της χρήσης και της συντήρησής της, γι' αυτό αποτελούν σημαντική πηγή πληροφοριών και χρήσιμο οδηγό. Η γνώση και τήρηση όλων των κανόνων ασφαλείας και χρήσης είναι προϋπόθεση για την ασφαλή και σωστή λειτουργία της συσκευής.

Επιπλέον πρέπει να τηρούνται τοπικοί κανονισμοί που αφορούν την πρόληψη των ατυχημάτων, καθώς και κανόνες προστασίας της υγείας και ασφαλείας κατά την εργασία.

Οι οδηγίες χρήσης αποτελούν αναπόσπαστο μέρος της συσκευής και πρέπει να βρίσκονται πάντα κοντά της ώστε να είναι πάντα διαθέσιμες στα άτομα που καταγίνονται με την χρήση της συσκευής, την εγκατάστασή της, τη συντήρηση και τον καθαρισμό της.

Όταν η συσκευή να μεταδοθεί δε έναν τρίτο, πρέπει να του μεταδοθούν και οι παρούσες οδηγίες χρήσης.

1. Ασφάλεια

Η συσκευή έχει κατασκευαστεί σύμφωνα με τους τωρινούς ισχύοντες κανόνες της τεχνολογίας. Ωστόσο μπορεί να προκύψουν από αυτή τη συσκευή κίνδυνοι, εάν γίνεται ακατάλληλη ή μη σύμφωνη με τους κανονισμούς χρήση.

Όλα τα πρόσωπα που χειρίζονται τη συσκευή πρέπει να παρακολουθούν τις προτάσεις και τις συμβουλές που αναφέρονται στις παρούσες οδηγίες χρήσης.

1.1 Επεξήγηση συμβόλων

Σημαντικές οδηγίες που αφορούν την ασφάλεια και τα τεχνικά ζητήματα σημειώνονται στον οδηγό με κατάλληλα σύμβολα. Για να αποφύγετε οποιοδήποτε ατύχημα, σωματική βλάβη, καθώς και υλικές ζημιές, πρέπει να συμμορφώνεστε με τις οδηγίες.



ΚΙΝΔΥΝΟΣ!

Αυτό το σύμβολο σημαίνει άμεσο κίνδυνο το οποίο μπορεί να προκαλέσει σημαντικά τραύματα ή θάνατο.



ΠΡΟΕΙΔΟΠΟΙΗΣΗ!

Αυτό το σύμβολο ενημερώνει για επικίνδυνες καταστάσεις που μπορεί να προκαλέσουν σημαντικά τραύματα ή θάνατο.



ΚΙΝΔΥΝΟΣ ΠΥΡΚΑΓΙΑΣ / ΚΙΝΔΥΝΟΣ ΑΠΟ ΕΥΦΛΕΚΤΑ ΥΛΙΚΑ / ΚΙΝΔΥΝΟΣ ΕΚΡΗΞΗΣ!

Αυτό το σύμβολο υποδεικνύει δυνητικές επικίνδυνες καταστάσεις, οι οποίες μπορούν να οδηγήσει σε σοβαρό τραυματισμό ή θάνατο.



ΠΡΟΣΕΚΤΙΚΑ!

Αυτό το σύμβολο σημαίνει ότι μπορεί να υπάρξουν επικίνδυνες καταστάσεις που μπορεί να προκαλέσουν ελαφριά τραύματα ή βλάβες ή δυσλειτουργίας και/ή καταστροφή της συσκευής.



ΟΔΗΓΙΑ!

Αυτό το σύμβολο σημαίνει συμβουλές και πληροφορίες τις οποίες πρέπει να παρακο-λουθήσετε με σκοπό την αποτελεσματική και χωρίς βλάβες λειτουργία της συσκευής.

1.2 Οδηγίες χρήσης

- Η συσκευή μπορεί να χρησιμοποιείται από τα **παιδιά της ηλικίας από 8 χρονών** καθώς και από τα πρόσωπα με περιορισμένες κινητικές δυνατότητες και με περιορισμένες δυνατότητες αισθητηρίων οργάνων καθώς και με περιορισμένες νοητικές δυνατότητες με λίγη εμπειρία και/ή γνώση, αν είναι υπό εποπτείας ή έχουν καταρτιστεί για ασφάλεια χρήσης της συσκευής και την έχουν καταλάβει. **Τα παιδιά** δεν επιτρέπονται να παίζουν με τη συσκευή. Δεν επιτρέπεται **τα παιδιά** να καθαρίζουν ή **να εκτελούν εργασίες συντήρησης** αν και είναι της ηλικίας πάνω από 8 χρονών. **Τα παιδιά της ηλικίας κάτω από 8 χρονών** δεν επιτρέπεται να παραμείνουν δίπλα στη συσκευή και το καλώδιο τροφοδοσίας.
- Πρέπει να χρησιμοποιείτε τη συσκευή μόνο σε κλειστούς χώρους.
- Η συσκευή μπορεί να λειτουργεί μόνο όταν βρίσκεται σε άριστη κατάσταση και ασφαλή για χρήση. Σε περίπτωση δυσλειτουργιών, αποσυνδέστε τη συσκευή από το ρεύμα (αποσυνδέστε το βύσμα από την πρίζα), και ενημερώτο σέρβις.

- Εμποδίσετε πρόσβαση στα υλικά συσκευασία όπως πλαστικές σακούλες και εξαρτήματα από το αφρώδες πολυστυρένιο για τα παιδιά. **Κίνδυνος ασφυξίας!**
- Την διατήρηση και επιδιόρθωση μπορούν να πραγματοποιούν μόνο και μόνο οι ειδικοί, χρησιμοποιώντας προτότυπα ανταλλακτικά και εξαρτήματα. **Απαγορεύονται οι προσπάθειες επιδιόρθωσης της συσκευής από μη ειδικούς.**
- Δεν πρέπει να χρησιμοποιούνται εξαρτήματα ούτε ανταλλακτικά διαφορετικά από αυτά που συνιστά ο παραγωγός. Αλλιώς μπορεί να δημιουργηθούν καταστάσεις επικίνδυνες για τον χρήστη, να προκληθούν ζημιές της συσκευής ή σωματικές βλάβες ατόμων, καθώς και συνεπάγεται η απώλεια της εγγύησης.
- Για την αποφυγή κινδύνων και για την εξασφάλιση της βέλτιστης απόδοσης δεν επιτρέπεται να διεξάγονται στη συσκευή τροποποιήσεις και επανεξοπλισμοί που δεν έχουν εγκριθεί γραπτώς από τον κατασκευαστή.



ΚΙΝΔΥΝΟΣ! Κίνδυνος ηλεκτροπληξίας!

Για να αποφύγετε συνέπειες του κινδύνου εγκαυμάτων παρακολουθήστε τις παρακάτω οδηγίες ασφαλείας.

- Μην αφήνετε το καλώδιο επαφής να έχει επαφή με τις πηγές θερμότητας ή άλλες κοφτερές άκρες. Το καλώδιο τροφοδοσίας δεν επιτρέπεται να κρεμιέται από το τραπέζι ή άλλο πάγκο. Πρέπει να προσέξετε το καλώδιο να μην πατηθεί ούτε να μην μπερδευτεί από κανέναν.
- Καλώδιο τροφοδοσίας δεν επιτρέπεται να είναι λυγισμένο, μπερδεμένο, συμπιεσμένο, πάντα πρέπει να είναι ολοκληρώως φτερωμένο. Ποτέ μην τοποθετήσετε τη συσκευή ή άλλα αντικείμενα πάνω στο καλώδιο τροφοδοσίας.
- Μη καλύπτετε το καλώδιο τροφοδοσίας. Καλώδιο τροφοδοσίας δεν επιτρέπεται πάνω στον τόπο εργασίας και δεν επιτρέπεται να βυθιστεί μέσα στο νερό ή σε άλλα υγρά.

- Πρέπει να ελέγχετε τακτικά το καλώδιο τροφοδοσίας για φθορά. Ποτέ μη χρησιμοποιείτε τη συσκευή με βλαμμένο καλώδιο τροφοδοσίας. Αν το καλώδιο είναι βλαμμένο, τότε με σκοπό να αποφύγετε κίνδυνο πρέπει να αναθέσετε την ανταλλαγή του στο εργοστάσιοσέρβις ή στο εξουσιοδοτημένο ηλεκτρολόγο.
- Αποσυνδέστε το καλώδιο τροφοδοσίας από την πρίζα τραβώντας μόνο το φις.
- Ποτέ μη μεταφέρετε, μη σύρετε και μην ανυψώνετε τη συσκευή τραβώντας το καλώδιο τροφοδοσίας.
- Ποτέ μην ανοίξετε το περίβλημα της συσκευής. Σε περίπτωση που χάλασαν οι ηλεκτρικές συνδέσεις ή διαμορφώθηκαν οι ηλεκτρικές ή μηχανικές κατασκευές της συσκευής υπάρχει **κίνδυνος ηλεκτροπληξίας**.
- Απαγορεύεται να χρησιμοποιούνται διαβρωτικά απορρυπαντικά και πρέπει να προσέχετε το νερό για να μη διαπεράσει μέσα στη συσκευή.
- Ποτέ μην χειρίζεστε τη συσκευή με μουσκεμένα χέρια ή στεκόμενοι πάνω σε ένα υγρό δάπεδο.
- Βγάλτε το φις από την πρίζα
 - όταν δεν χρησιμοποιείτε τη συσκευή,
 - όταν υπάρχουν θόρυβοι και διαταραχές κατά χρήση της συσκευής,
 - πριν από καθαρισμό της συσκευής.



ΚΙΝΔΥΝΟΣ ΠΥΡΚΑΓΙΑΣ / ΚΙΝΔΥΝΟΣ ΑΠΟ ΕΥΦΛΕΚΤΑ ΥΛΙΚΑ / ΚΙΝΔΥΝΟΣ ΕΚΡΗΞΗΣ!

Η ακατάλληλη χρήση της συσκευής μπορεί να προκαλέσει κίνδυνο πυρκαγιάς ή έκρηξης από την ανάφλεξη του περιεχομένου της.

Για να αποφύγετε τον κίνδυνο ακολουθήστε τις παρακάτω οδηγίες:

- Στο εσωτερικό της συσκευής δεν πρέπει να, χρησιμοποιούνται άλλες ηλεκτρικές συσκευές.
- Ποτέ μη χρησιμοποιείτε εύφλεκτα υγρά για τον καθαρισμό της συσκευής ή των μερών του. Αέρια που μπορεί να προκύψουν σε σχέση με τα παραπάνω μπορεί να προκαλέσουν κίνδυνο πυρκαγιάς ή έκρηξης.
- Μην αποθηκεύετε ή χρησιμοποιείτε βενζίνη ή άλλα εύφλεκτα αέρια ή υγρά κοντά σε αυτή ή οποιαδήποτε άλλη συσκευή. Αέρια μπορεί να αποτελέσουν κίνδυνο πυρκαγιάς ή έκρηξης.
- Μην βάζετε μέσα στην συσκευή οποιαδήποτε εκρηκτικά, όπως αερολύματα γεμάτα με εύφλεκτα προωστικά αέρια.
- Το σύστημα ψύξης στη συσκευή μπορεί να υποστεί ζημιά.

1.3 Χρήση σύμφωνα με τον προορισμό



ΠΡΟΣΕΚΤΙΚΑ!

Η συσκευή σχεδιάστηκε και κατασκευάστηκε για βιομηχανική χρήση και την πρέπει να χειρίζεται μόνο από το εξειδικευμένο προσωπικό εστιατορίων, καντίνων, νοσοκομείων και άλλων παρόμοιων καταστημάτων

Η ασφαλής χρήση της συσκευής παρέχεται μόνο όταν χρησιμοποιείτε τη συσκευή σύμφωνα με τον προορισμό της.

Όλες οι τεχνικές εργασίες, ακόμη και η συναρμολόγηση και η συντήρηση μπορεί να εκτελεστούν αποκλειστικά από το εξειδικευμένο τμήμα σέρβις.

Ο ψύκτης κρασιών προορίζεται μόνο για την ψύξη κρασιού.



ΠΡΟΣΕΚΤΙΚΑ!

Η άλλη ή διαφορετική από τον κανονικό προορισμό χρήση της συσκευής απαγορεύεται και θεωρείται αντίθετη στον προορισμό της.

Αποκλείονται οποιεσδήποτε απαιτήσεις κατά του παραγωγού ή/και των συνεργασιών του λόγω βλαβών που προκλήθηκαν ως αποτέλεσμα χρήσης αντίθετης με τον προορισμό της συσκευής.

Την ευθύνη για τις βλάβες που προκύπτουν κατά τη διάρκεια χρήσης της συσκευής με τρόπο αντίθετο στον προορισμό της έχει μόνο και μόνο χρήστης.

2. Γενικές πληροφορίες

2.1 Ευθύνη παραγωγού και εγγύηση

Όλες οι πληροφορίες που περιλαμβάνονται στον οδηγό συντάχθηκαν με βάση έγκυρους κανονισμούς, σύγχρονες κατασκευαστικές και μηχανικές γνώσεις, καθώς και με τη δική μας γνώση και εμπειρία πολλών ετών.

Επίσης οι οδηγίες χρήσης μεταφράστηκαν όσο γίνεται πιο αξιόπιστα. Δεν μπορούμε όμως να είμαστε υπεύθυνοι για πιθανά λάθη της μετάφρασης. Γι' αυτό είναι καθαριστικά χρήσιμη η ταυτόχρονη παράθεση των οδηγιών χρήσης στα γερμανικά.

Σε περίπτωση παραγγελίας ειδικού μοντέλου ή προσθέτων λειτουργιών, καθώς και χρήσης των πιο σύγχρονων τεχνικών επιτευγμάτων, η συσκευή που σας παραδώθηκε μπορεί να διαφέρει από τις περιγραφές και τα σχέδια αυτών εδώ των οδηγιών χρήσης.



ΠΡΟΣΕΚΤΙΚΑ!

Πριν να αρχίσετε όλες τις ενέργειες σχετικά με τη συσκευή, ιδιαίτερα πριν να την ενεργοποιήσετε, πρέπει να διαβάσετε προσεκτικά τις παρούσες οδηγίες χρήσης!

Ο κατασκευαστής δεν φέρει ευθύνη για ζημιές και δυσλειτουργίες που προκύπτουν από:

- Το να μην παρακολουθείτε τις οδηγίες χρήσης και καθαρισμού της συσκευής,
- το να χρησιμοποιείτε τη συσκευή με τον τρόπο άλλο από τον προορισμό της συσκευής,
- το να τροποποιήσετε τις αλλαγές,
- Το να χρησιμοποιήσετε μην προβλεπόμενα ανταλλακτικά.

Επιπλέον πρέπει να είναι διαθέσιμες για όσους χρησιμοποιούν τη συσκευή. Διατηρούμε το δικαίωμα να προσαρμώσουμε τεχνικές αλλαγές στη συσκευή προκειμένου να βελτιώνονται οι χρηστικές της ιδιότητες και να καλυτερεύει το προϊόν.

2.2 Προστασία πνευματικών δικαιωμάτων

Οι οδηγίες χρήσης και τα κείμενα, σχέδια, φωτογραφίες και άλλα στοιχεία που αυτές περιέχουν προστατεύονται από τους νόμους περί της πνευματικής ιδιοκτησίας. Χωρίς την έγγραφη άδεια του παραγωγού απαγορεύεται η αναπαραγωγή του περιεχομένου των οδηγιών ή μέρους αυτών σε οποιαδήποτε μορφή και με οποιοδήποτε τρόπο, καθώς και η χρήση του ή/και διανομή σε τρίτους. Η παράβαση των δικαιωμάτων συνεπάγεται υποχρέωση πληρωμής αποζημίωσης. Επιφυλασσόμαστε του δικαιώματος να διεκδικούμε πρόσθετες παροχές.



ΟΔΗΓΙΑ!

Τα στοιχεία, κείμενα, σχέδια, φωτογραφίες και περιγραφές που βρίσκονται στον οδηγό προστατεύονται από τους νόμους περί πνευματικής και βιομηχανικής ιδιοκτησίας. Κάθε μη νόμιμη χρήση τιμωρείται.

2.3 Δήλωση Συμμόρφωσης



Η συσκευή εκπληρώνει τα έγκυρα πρότυπα και οδηγίες της Ευρωπαϊκής Ένωσης. Το επιβεβαιώνουμε στη Δήλωση Συμμόρφωσης WE.

Σε περίπτωση ανάγκης, ευχαρίστως, θα σας αποστείλουμε την κατάλληλη Δήλωση Συμμόρφωσης.

3. Πεδίο παράδοσης, μεταφορά, συσκευασία και αποθήκευση



ΠΡΟΣΕΚΤΙΚΑ!

- Ψύκτης κρασιών πρέπει να μεταφέρεται μόνο σε όρθια θέση.
- Λόγω της μεγάλης μάζας της συσκευής, η μεταφορά του, καθώς και η αποσυσκευασία και η εγκατάσταση του πρέπει να γίνεται από δύο άτομα.
- Απαγορεύεται τα παιδιά να έχουν πρόσβαση σε υλικά συσκευασίας όπως πλαστικές σακούλες και στοιχεία φελιζόλ. Υπάρχει κίνδυνος ασφυξίας!

3.1 Πεδίο παράδοσης και έλεγχος μεταφοράς

Ο ψύκτης κρασιών παρέχεται ως στάνταρ με τα ακόλουθα μέρη:

- Συσκευή:
- 7 ξύλινα ράφια (700131) / 8 ξύλινα ράφια (700132)
- Οδηγίες χρήσης
- Λαβή με βίδες για στερέωση

Μετά την άφιξη της συσκευής πρέπει αμέσως να ελέγξετε αν η συσκευή έφτασε ολόκληρη και αν έχουν προκληθεί ζημιές κατά τη διάρκεια της μεταφοράς. Σε περίπτωση που υπάρχουν ολοφάνερες ζημιές λόγω μεταφοράς δεν πρέπει να δεχθείτε τη συσκευή ή μπορείτε να την παραλάβετε ύπο όρους.

Τον χαρακτήρα της ζημιάς πρέπει να περιγράψετε στα χαρτιά παράδοσης/παραλαβής του μεταφορέα. Επομένως θα εκφράσετε τα παράπονά σας.

Αόρατες ζημιές πρέπει να δηλώσετε αμέσως μετά την εύρησή τους, διότι οι απαιτήσεις αποζημιώσεων μπορούν να υποβάλλονται μόνο την προβλεπόμενη για απαιτήσεις απαιτήσεις.

3.2 Συσκευασία

Παρακαλούμε να μη πετάξετε το χαρτινό κιβώτιο της συσκευής. Μπορεί να χρειαστεί για την αποθήκευση, τη μεταφορά ή την αποστολή της συσκευής στο δικό μας κέντρο επισκευών σε περίπτωση βλαβών. Πριν ξεκινήσετε την χρήση της συσκευής, βγάλτε προσεκτικά όλη την εσωτερική και εξωτερική συσκευασία.



Απορρίπτοντας τη συσκευασία πρέπει να τηρείτε τους κανονισμούς που ισχύουν στην χώρα σας. Τα υλικά της συσκευασίας που μπορούν να ξαναχρησιμοποιούνται πρέπει να τα ανακυκλώσετε.

Παρακαλούμε να ελέγξετε αν η συσκευή και τα εξαρτήματά της είναι πλήρη. Εάν λείπουν κάποια εξαρτήματα, παρακαλούμε να επικοινωνήσετε με το Τμήμα Εξυπηρέτησης Πελατών.

3.3 Αποθήκευση

Η συσκευασία πρέπει να παραμένει κλειστή μέχρι την εγκατάσταση της συσκευής, και κατά τη διάρκεια της αποθήκευσης πρέπει να τηρούνται οι οδηγίες που αφορούν τον τρόπο τοποθέτησης και αποθήκευσης της συσκευασίας.

Η συσκευασία της συσκευής πρέπει να αποθηκεύεται σύμφωνα με τους παρακάτω όρους:

- μην την αφήνετε σε εξωτερικούς χώρους,
- να την αποθηκεύετε στο ξηρό μέρος, προστατεύοντάς την από σκόνη,
- μην την εκθέτετε σε δράση των επιθετικών συνθήκων,
- να την προστατεύετε από τον ήλιο,
- να αποφευχθούν οι μηχανικές διαταραχές,
- σε περίπτωση μακρόχρονης αποθήκευσης (πάνω από τρεις μήνες), χρειάζεται τακτικός έλεγχος όλων των εξαρτημάτων και της συσκευασίας. Σε περίπτωση ανάγκης η συσκευή πρέπει να φρεσκαρηστεί και ανανεωθεί.

4. Τεχνικές προδιαγραφές

4.1 Τεχνικά στοιχεία

Υλικά::

- Διπλά τζάμια, μονωτικό γιαλί με φίλτρο UV
- Θερμοστάτης
- Ψηφιακός δείκτης
- Έλεγχος: αφής, ηλεκτρονικός
- Ψύξη: Συμπιεστής
- Μόνωση: θερμική
- Λειτουργία αυτόματης απόψυξης
- Εξάτμιση νερού συμπύκνωσης
- Ανεμιστήρας
- Αριθμός πορτών: 1 που κλειδώνει
- δεξιόστροφες, χωρίς τη δυνατότητα αλλαγής της κατεύθυνσης του ανοίγματος
- Φωτισμός: δύοδοι LED ξεχωριστάοι για κάθε ζώνη θερμοκρασίας
- Πόδια με μειωμένο επίπεδο κραδασμών για να καταστεί δυνατή η αθόρυβη λειτουργία
- Εργονομική λαβή

Όνομασία	Ψύκτης κρασιών	
Μοντέλο:	126FL	2Z 180FL
Κωδ. είδους:	700131	700132
Υλικό:	Λακαρισμένος χάλυβας, γυαλί εσωτερικές διαστάσεις: χάλυβας	
Χρώμα:	μαύρο	
Κλιματική κλάση:	ST	ST
Ενεργειακή κλάση:	B	C
Θερμοκρασία περιβάλλοντος:	16 °C έως 38 °C	
Ψυκτικό μέσο:	R600a	R600a
Σχεδιασμένο για::	313 λίτρα επάνω: 138 λίτρα κάτω: 175 λίτρα	453 λίτρα επάνω: 219 λίτρα κάτω: 234 λίτρα
Σχεδιασμένο για::	126 φιάλες επάνω: 54, κάτω: 72	180 φιάλες επάνω: 80, κάτω: 100
Αριθμός ραφιών:	επάνω: 3 κάτω: 4	επάνω: 4 κάτω: 4
Είδος ραφιών:	ξύλινα, με ένσφαιρους τριβείς, συρόμενα: 275 mm	
Διαστάσεις ραφιών:	1 x Π 505 x B 340 mm 6 x Π 505 x B 440 mm	1 x Π 505 x B 425 mm 7 x Π 505 x B 440 mm
Ποσότητα ζωνών θερμοκρασίας:	2	2
Εύρος θερμοκρασίας	επάνω: 5 °C - 20 °C κάτω: 5 °C - 20 °C	επάνω: 5 °C - 20 °C κάτω: 5 °C - 20 °C
Διαστάσεις:	Π 595 x B 625 x Y 1590 mm	Π 600 x B 750 x Y 1860 mm
Ισχύς σύνδεσης:	0,15 kW/220-240 V 50/60 Hz	0,15 kW/220-240 V 50/60 Hz
Βάρος:	76,05 kg	86,35 kg

Διατηρούμε το δικαίωμα πραγματοποίησης τεχνικών μετατροπών!

4.2 Πίνακας εξαρτημάτων της συσκευής

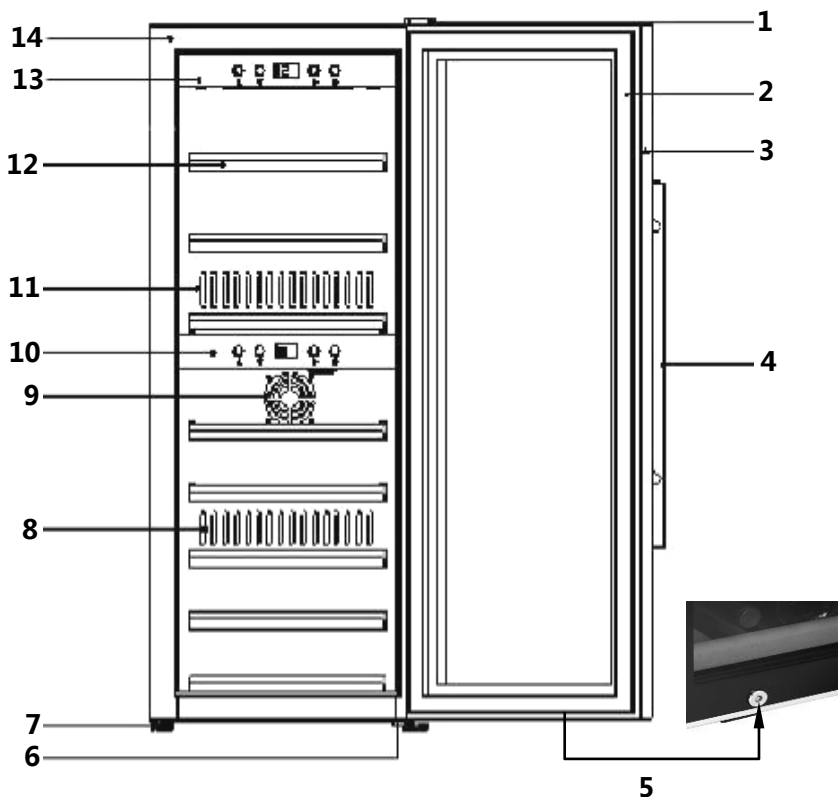

- | | |
|---|---|
| 1 Πάνω κάλυμμα για μεντεσέ | 8 Έξοδος ζεστού αέρα |
| 2 Παρεμβύσματα πόρτας | 9 Είσοδος αέρα |
| 3 Πλαίσιο πόρτας (κλειδώνει) | 10 Το κάτω πάνελ χειρισμού |
| 4 Λαβή πόρτας | 11 Έξοδος κρύου αέρα |
| 5 Κλειδαριά | 12 Ξύλινα ράφια: 7 τεμ. (700131) /
8 τεμ (700132) |
| 6 Το κάτω μεντεσέ με
ρυθμιζόμενο πόδι | 13 Το πάνω πάνελ χειρισμού |
| 7 Πόδι (3) | 14 Περιβλήμα |

5. Εγκατάσταση και χρήση της συσκευής

5.1 Εγκατάσταση

5.1.1 Αποσυσκευασία

Για να αφαιρέσετε τη συσκευασία προχωρήστε ως εξής:

- Βγάλτε τη συσκευή από το χαρτόκουτο και, στη συνέχεια, αφαιρέστε την εσωτερική και την εξωτερική συσκευασία.
- Καθαρίστε το εσωτερικό με ζεστό νερό και ένα μαλακό πανί. Ακολουθήστε τις υποδείξεις της **παραγράφου 6, «Καθαρισμός»**.
- Αφαιρέστε την προστατευτική μεμβράνη λίγο πριν από την εγκατάσταση της συσκευής στη θέση της ώστε να αποφύγετε τις γρατσουνιές και βρωμιές.



ΠΡΟΣΕΚΤΙΚΑ!

Ποτέ μην αφαιρέσετε από τη συσκευή την αναγνωριστική πινακίδα και τις επισημάνσεις κινδύνου.

5.1.2 Τοποθέτηση

- Τοποθετήστε τη συσκευή σε μια επίπεδη, σταθερή επιφάνεια που μπορεί να υποστηρίξει το βάρος της μονάδας και θα είναι επίσης σταθερή σε πλήρες φορτίο.
- Η συσκευή δεν θα πρέπει να τοποθετείται σε σημεία με έκθεση σε άμεσο ηλιακό φως ή κοντά σε πηγή θερμότητας (ηλεκτρική κουζίνα, θερμοσίφωνα, θέρμανση, κλπ). Το άμεσο ηλιακό φως μπορεί να προκαλέσει αλλαγές στην ακρυλική επιφάνεια, και να επηρεάσει αρνητικά τη χρήση θερμικής ενέργειας.
- Η θερμοκρασία περιβάλλοντος κάτω από 16 ° C και πάνω από 38 ° C μπορεί να οδηγήσει σε λειτουργικούς περιορισμούς της συσκευής.
- Η συσκευή είναι σχεδιασμένη αποκλειστικά για χρήση σε εσωτερικούς χώρους. **Ποτέ μην τοποθετείτε τη συσκευή σε υγρό ή μουσκεμένο περιβάλλον.**
- Μην τοποθετείτε τη συσκευή σε ζεστό περιβάλλον ή κοντά σε εύφλεκτα υλικά.
- Η συσκευή για τη σωστή λειτουργία της, χρειάζεται επαρκή ροή αέρα. Πρέπει να υπάρχει μια ελάχιστη πλευρική απόσταση της συσκευής τουλάχιστον 10 cm.
- Μην καλύπτετε ή ούτε να μπλοκάρετε τις οπές της συσκευής.
- Η ηλεκτρική πρίζα πρέπει να είναι εύκολα προσβάσιμη, έτσι ώστε, εάν είναι απαραίτητο, μπορεί εύκολα να αποσυνδεθεί το καλώδιο τροφοδοσίας.
- Η εγκατάσταση και η συναρμολόγηση της συσκευής σε μη σταθερά μέρη (π.χ. στα πλοία) πρέπει να πραγματοποιείται μόνο από εξειδικευμένες εταιρείες/επαγγελματίες που εγγυώνται την τήρηση των προϋποθέσεων που απαιτούνται για την ασφαλή χρήση της συσκευής αυτής.
- Λόγω της εξοικονόμησης ενέργειας, βεβαιωθείτε ότι η πόρτα της συσκευής κατά τη λειτουργία της είναι κλειστή.

- Εάν μετακινείτε τη συσκευή σε άλλη θέση, αποσυνδέστε την τροφοδοσία και αφαιρέστε το βύσμα από την πρίζα. Αφαιρέστε από τη συσκευή όλο το περιεχόμενο της. Για λόγους ασφαλείας, κολλήστε στο εσωτερικό όλα τα χαλαρά στοιχεία. Κολλήστε τη πόρτα. Ψύκτης κρασιών πρέπει να μεταφέρεται μόνο σε όρθια θέση.

5.1.3 Ποδαράκια

Η συσκευή είναι εξοπλισμένη με 3 μεγάλα και ένα μικρό ρυθμιζόμενο πόδι. Το πόδι πρέπει να ρυθμιστεί έτσι ώστε η συσκευή να στέκεται ίσια και να μην αμφιταλαντεύεται.

5.1.4 Στερέωση λαβής

Πριν την πρώτη χρήση πρέπει να στερεωθεί η λαβή από το ανοξείδωτο χάλυβα που παρέχεται για την πόρτα της συσκευής.

Για να αποκαλύψετε τις οπές στερέωσης, πρέπει να κινήσετε στο πλάι το παρέμβυσμα που βρίσκεται στην εσωτερική πλευρά της πόρτας. Τοποθετήστε τη λαβή της πόρτας χρησιμοποιώντας τις παρεχόμενες βίδες. Στη συνέχεια τοποθετήστε το παρέμβυσμα πίσω στη θέση του.

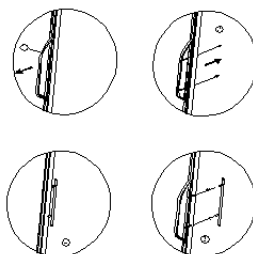

5.1.5 Ξύλινα ράφια:

Κάθε ξύλινο ράφι μπορεί να αφαιρεθεί για να επιτραπεί η αποθήκευση μεγαλύτερων φιαλών.

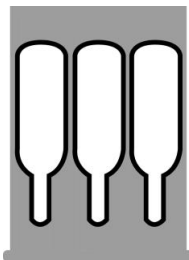

Συνηθισμένο ράφι



Κάτω ράφι

Για να αφαιρέσετε το ξύλινο ράφι, αφαιρέστε πρώτα τις φιάλες. Στη συνέχεια, ανασηκώστε απαλά το ράφι και τραβήξτε προς τα έξω (ενδεχομένως χαλαρώστε ωρύτερα τις βίδες).



Πρέπει να βεβαιωθείτε ότι τα ξύλινα ράφια μπήκαν στη θέση τους σωστά πριν την τοποθέτηση φιαλών. Δώστε προσοχή στην ομοιόμορφη κατανομή των φιαλών μέσα στη συσκευή.

5.2 Ηλεκτρική σύνδεση



ΚΙΝΔΥΝΟΣ! Κίνδυνος ηλεκτροπληξίας!

Σε περίπτωση ακατάλληλης εγκατάστασης η συσκευή μπορεί να προκαλέσει τραύματα!

Πριν από την εγκατάσταση συγκρίνετε τα στοιχεία του τοπικού ηλεκτρικού δικτύου με τα τεχνικά χαρακτηριστικά της συσκευής (βλέπε την αναγνωριστική πινακίδα). Συνδέστε τη συσκευή μόνο αν αυτά είναι πλήρως συμβατά!

- Περιμένετε 12 ώρες πριν από τη σύνδεση της συσκευής στην πρίζα, ενεργοποιήστε την, και στη συνέχεια, τοποθετήστε φιαλές κρασιού στον ψύκτη κρασιών.
- Το ηλεκτρικό κύκλωμα της υποδοχής πρέπει να έχει την ασφάλεια τουλάχιστον 16Α. Η συσκευή πρέπει να συνδεθεί απευθείας σε μια πρίζα σε τοίχο. Λόγω κινδύνου της πυρκαγιάς μη χρησιμοποιείτε διακλαδωτές ή πολύπριζα.

Η ηλεκτρική ασφάλεια της συσκευής μπορεί να διασφαλιστεί μόνο αν η συσκευή είναι σωστά συνδεδεμένη με ένα σωστά φτιαγμένο κύκλωμα τροφοδότησης με αγωγό προστασίας. Η σύνδεση της μονάδας σε πρίζα χωρίς προστατευτικό αγωγό απαγορεύεται. Σε περίπτωση αμφιβολίας, η εγχώρια ηλεκτρική εγκατάσταση θα πρέπει να ελεγχθεί από ηλεκτρολόγο. Ο κατασκευαστής δεν ευθύνεται για ζημιές που προκαλούνται από τη σύνδεση της συσκευής με ένα διαλυμένο ή σπασμένο αγωγό προστασίας.

5.3 Χρήση

Διατάξεις ελέγχου και δείκτης



A



Κουμπί αύξησης θερμοκρασίας.



Κουμπί μείωση θερμοκρασίας.

A

Ψηφιακός δείκτης



Διακόπτης On/Off πλήκτρο για τον εσωτερικό φωτισμό





Διακόπτης **ON/OFF**

- Ζώνες θερμοκρασίας του ψύκτη κρασιών ρυθμίζονται ξεχωριστά για κάθε ζώνη με τις διατάξεις ελέγχου.
- Πατώντας τον διακόπτη **ON/OFF**  μπορείτε να ενεργοποιήσετε
 - στον πάνω πίνακα ελέγχου: τη συσκευή και την επάνω ζώνη θερμοκρασίας,
 - στον κάτω πίνακα ελέγχου: ON/OFF τη κάτω ζώνη θερμοκρασίας.

- Στον ψηφιακό δείκτη εμφανίζεται η τρέχουσα μέση θερμοκρασία για τη συγκεκριμένη ζώνη θερμοκρασίας.



- Τα κουμπιά  και  επιτρέπουν τις εξής ρυθμίσεις θερμοκρασίας: από 5 °C έως 20 °C στην άνω και κάτω ζώνη θερμοκρασίας.
- Συστάσεις για τη θερμοκρασία λευκού κρασιού 6 °C - 10 °C, και κόκκινου κρασιού 12 °C - 18 °C
- Κατά τη χρήση δύο ζώνων θερμοκρασίας, η θερμοκρασία στην άνω ζώνη θα πρέπει να είναι μικρότερη από τη θερμοκρασία κάτω.
- Η κάτω ζώνη θερμοκρασίας μπορεί να απενεργοποιηθεί έτσι ώστε η ενεργή να είναι μόνο η πάνω ζώνη.
- Περιμένετε μέχρι η συσκευή φθάσει στην καθορισμένη θερμοκρασία, στη συνέχεια, τοποθετήστε στον ψύκτη φιάλες κρασιού.





Οδηγία: Να θυμάστε ότι σε περίπτωση του μέγιστου δυνατού φορτίου των θαλαμών της συσκευής, πρέπει η συσκευή να λειτουργήσει λίγο περισσότερο χρόνο για να φτάσει την καθορισμένη θερμοκρασία.



Όταν επιτυγχάνεται η καθορισμένη θερμοκρασία (π.χ. 20 °C), κάτω δεξιά της τιμής της θερμοκρασίας εμφανίζεται ο χαρακτήρας «c».



Όταν δεν έχει ακόμη επιτευχθεί η ρυθμισμένη θερμοκρασία (π.χ. 5 °C), ο χαρακτήρας «c» εμφανίζεται πάνω δεξιά της τιμής της θερμοκρασίας

- Με το ταυτόχρονο πάτημα των δυο κουμπιών  και  για 5 δευτερόλεπτα, μπορείτε να κάνετε εναλλαγή μεταξύ της ένδειξης της θερμοκρασίας σε °C και °F.
- Με τα κουμπιά  και  μπορεί να ρυθμιστεί η θερμοκρασία με ακρίβεια 1° C.
- Το κουμπί  χρησιμοποιείται για την ενεργοποίηση και απενεργοποίηση του εσωτερικού φωτισμού, ο δίοδος LED βρίσκεται κάτω από την οροφή του σχετικού θαλάμου.
- Η θερμοκρασία στη συσκευή εξαρτάται από την θερμοκρασία του περιβάλλοντος, την ποσότητα των αποθηκευμένων φιαλών, και τη ρυθμισμένη θερμοκρασία.



- Η συσκευή είναι περαιτέρω εξοπλισμένη με θέρμανση, έτσι ώστε στην περίπτωση χαμηλότερων θερμοκρασιών περιβάλλοντος η συσκευή μπορεί να κρατήσει τη θερμοκρασία κρασιού σε επίπεδο ετοιμότητας για την κατανάλωση.
- Εάν η συσκευή δεν είναι πλέον σε χρήση, απενεργοποιήστε την με χρήση του διακόπτη **ON/OFF** και αποσυνδέστε από την παροχή ρεύματος (τραβήξτε το βύσμα!).

6. Καθαρισμός



ΠΡΟΕΙΔΟΠΟΙΗΣΗ!

Πριν καθαρίσετε τη συσκευή πρέπει να την αποσυνδέσετε από την ηλεκτρική ενέργεια (βγάλτε το βύσμα!).

Για να καθαρίσετε τη συσκευή μην χρησιμοποιήσετε το ρεύμα νερού υπό πίεση!

Προσέξτε να μην μπει το νερό μέσα στη συσκευή.



ΠΡΟΣΕΚΤΙΚΑ!

Μην χρησιμοποιείτε σκληρά ή καθαριστικά τριβής ή διαλυτικά.

- Καθαρίστε τη συσκευή πριν την επανεκκίνηση.της.
- Καθαρίστε τη συσκευή τακτικά κατά τη διάρκεια τη χρήση της. Δώστε προσοχή στις παρακάτω οδηγίες για τον καθαρισμό των επιμέρους μερών.

Το εσωτερικό του ψύκτη

- Το εσωτερικό του ψύκτη πλύνετε με ζεστό νερό και ένα ήπιο απορρυπαντικό με ένα μαλακό πανί. Στη συνέχεια ξηραίνεται καλά την καθαρισμένη επιφάνεια με ένα μαλακό πανί.

Παρέμβυσμα πόρτας

- Για να λειτουργήσει σωστά η συσκευή, θα πρέπει να προσέξετε το παρέμβυσμα της πόρτας να είναι καθαρό.

Περίβλημα

- Η εξωτερική πλευρά της συσκευής καθαρίζεται με ένα μαλακό πανί εμποτισμένο σε ζεστό νερό και ήπιο απορρυπαντικό. Στη συνέχεια στεγνώστε καλά τη συσκευή με ένα μαλακό πανί.

Ανοιγμα εξάτμισης/ανεμιστήρας

- Η αποτελεσματικότητα της ψύξης μπορεί να μειώσει τη συσσώρευση της σκόνης ή άλλων μολυσματικών παραγόντων που μπλοκάρουν οπές εξάτμισης. Εάν είναι απαραίτητο, πρέπει να καθαρίσετε τις οπές εξάτμισης.

Δοχείο συμπυκνώματος/στραγγιστήριο (Κ)

- Το συμπύκνωμα από την δεξαμενή συμπυκνώματος πρέπει να απομακρύνεται τακτικά με ένα σφουγγάρι. Αυτό το δοχείο βρίσκεται στην πίσω μεριά της συσκευής.δεξιά.



Χειροκίνητη απόψυξη

- Η συσκευή θα πρέπει να αποψυχθεί τουλάχιστον μία φορά κάθε έξι μήνες. Στην περίπτωση όταν η πόρτα ανοίγει συχνά, απόψυξη πρέπει να γίνεται πιο συχνά. Απενεργοποιήστε τη συσκευή και αφαιρέστε το βύσμα από την πρίζα. Στη συνέχεια, προχωρήστε στην απόψυξη της συσκευής. Δώστε προσοχή στην πλήρωση του στραγγιστηρίου (Κ) και να αφαιρείτε νερό που μαζεύεται εκεί κατά της απόψυξης.

7. Πιθανές βλάβες

Σε περίπτωση βλάβης πρέπει να αποσυνδέσετε τη συσκευή από την ηλεκτρική τροφοδοσία. Με βάση την παρακάτω πίνακα πρέπει να ελέγξετε αν υπάρχει δυνατότητα αφαίρεσης διαταραχής λειτουργίας πριν να καλέσετε την υπηρεσία σέρβις ή να επικοινωνήσετε με τον πελάτη.

Βλάβη	Πιθανή αιτία/λύση
Ψύκτης κρασιών δεν λειτουργεί.	<ul style="list-style-type: none">- Το βύσμα δεν είναι συνδεδεμένο σε μια ηλεκτρική πρίζα ή τάση της παροχής ρεύματος είναι ακατάλληλη.- Κατεστραμμένη ή καμένη ασφάλεια.
Η απόδοση ψύξης είναι ανεπαρκής, ή η συσκευή δεν φθάνει την καθορισμένη θερμοκρασία.	<ul style="list-style-type: none">- Ελέγξτε τη ρύθμιση της θερμοκρασίας.- Περιβαλλοντικές συνθήκες μπορεί να απαιτούν διαφορετικές ρυθμίσεις.- Οι πόρτες ανοίγουν πολύ συχνά.- Η πόρτα δεν είναι εντελώς κλειστή.- Το παρέμβυσμα της πόρτας ανεπαρκώς τη σφραγίζει.- Ο ψύκτης κρασιών δεν έχει αρκετή απόσταση από τα γειτονικά αντικείμενα.- Ξεπαγώστε τη συσκευή.

Βλάβη	Πιθανή αιτία/λύση
Ο φωτισμός δεν λειτουργεί.	- Επικοινωνήστε με την υπηρεσία σέρβις.
Δονήσεις.	- Ελέγξτε αν το δοχείο είναι οριζοντιωμένο.
Η συσκευή κάνει πολύ θόρυβο.	- Η συσκευή δεν είναι οριζοντιωμένη. - Ελέγξτε τον ανεμιστήρα. - Χαλαρά μέρη. - Η συσκευή αγγίζει τοίχο.
Η πόρτα δεν κλείνει σωστά.	- Η συσκευή δεν είναι οριζοντιωμένη. - Οι πόρτες έχουν εγκατασταθεί αντίστροφα ή ακατάλληλα. - Φθαρμένο παρέμβυσμα. - Ολίσθηση των ραφιών.
Ο δείκτης LED δεν εμφανίζει τίποτα. Δείκτης LED: „Lo“.	- Ο κύριος πίνακας διανομής δε λειτουργεί. - Κατεστραμμένο βύσμα. - Το τυπωμένο κύκλωμα έχει πρόβλημα. - Επικοινωνήστε με την υπηρεσία σέρβις.
Τα κουμπιά δεν λειτουργούν.	- Ο ελεγκτής θερμοκρασίας έχει υποστεί ζημιά.
Ο συμπιεστής δεν ξεκινά.	- Ο συμπιεστής δεν ξεκινά όταν η θερμοκρασία περιβάλλοντος είναι χαμηλότερη από την καθορισμένη θερμοκρασία.
Ο συμπιεστής ξεκινά και πάλι.	- Ο συμπιεστής σταματά να λειτουργεί μετά την επίτευξη της καθορισμένης θερμοκρασίας, αλλά ξεκινά και πάλι έως ότου επιτευχθεί η επιθυμητή θερμοκρασία.
Δροσιά στην επιφάνεια του ψύκτη.	- Στο μπροστινό τζάμι της συσκευής σχηματίζεται δροσιά, ειδικά όταν η συσκευή λειτουργεί σε περιβάλλον με υγρασία. Αυτό έχει να κάνει με την υγρασία του αέρα που έρχεται σε επαφή με τον ψύκτη κρασιών. Στεγνώστε τη δροσιά με ένα μαλακό πανί.
Ο ήχος φυσαλίδων υποδεικνύει ένα υγρό.	- Ακούγεται ένας ήχος κατά την έναρξη ή το σταμάτημα του συμπιεστή. - Ακούγεται ο ήχος του ψυκτικού κυκλώματος
Το συμπύκνωμα στο ψύκτη.	- Σε ένα υγρό περιβάλλον η πόρτα παρέμεινε ανοικτή για μεγάλο χρονικό διάστημα ή πολύ συχνά άνοιξε. Αφήστε την πόρτα κλειστή όσο το δυνατόν περισσότερο.
Σφάλμα E2 .	- Επικοινωνήστε με την υπηρεσία σέρβις.

Αν όμως δεν δύναται αν αφαιρέσετε τα προβλήματα:

- μην ανοίξετε το σώμα της συσκευής,
- ενημερώστε το μήμα εξυπηρέτησης πελατών ή επικοινωνήστε με τον πωλητή της συσκευής ενώ πρέπει να δώσετε τις παρακάτω πληροφορίες:
 - τύπος δυσλειτουργίας,
 - κωδικό του προϊόντος και της σειράς (αναγνωρίστε τα από την αναγνωριστική πινακίδα που βρίσκεται από πίσω της συσκευής).

8. Ανακύκλωση



Ηλεκτρικές και ηλεκτρονικές συσκευές συχνά περιέχουν πολύτιμα υλικά. Μπορούν επίσης να περιέχουν επιβλαβή υλικά που ήταν απαραίτητα για τη λειτουργία και την ασφάλειά τους. Εάν απορρίπτονται σε συνήθη απόβλητα ή σε περίπτωση της ακατάλληλης διάθεσής τους, μπορούν να θέσουν σε κίνδυνο την ανθρώπινη υγεία και το περιβάλλον. Ως εκ τούτου, σε καμία περίπτωση δεν θα πρέπει να απορρίπτονται σε απλά απόβλητα.

Μετά το τέλος της ζωής, η παλιά συσκευή πρέπει να απορρίπτεται σύμφωνα με τους ισχύοντες εθνικούς κανονισμούς. Παρακαλούμε χρησιμοποιήστε ένα σημείο συλλογής για την επιστροφή και την ανακύκλωση των ηλεκτρικών και ηλεκτρονικών συσκευών που βρίσκεται στην περιοχή σας. Σας συνιστούμε να επικοινωνήσετε με μια εξειδικευμένη εταιρεία ή με μια δημοτική μονάδα σχετική με τα ζητήματα της διάθεσης.



ΠΡΟΣΕΚΤΙΚΑ!

Για να αποφευχθούν πιθανές καταχρήσεις και κίνδυνοι, πρέπει, πριν παραδώσετε τη συσκευή για την ανακύκλωση, να εξασφαλίσετε να μην μπορεί να ξαναλειτουργήσει. Γι' αυτό το σκοπό πρέπει να αποσυνδέσετε τη συσκευή από την παροχή ηλεκτρισμού και να κόψετε το καλώδιο.



ΟΔΗΓΙΑ!

Βεβαιωθείτε η παλιά συσκευή μέχρι την απομάκρυνσή της, να κρατιέται μακριά από τα παιδιά: βγάλτε τις πόρτες και αφήστε τα ράφια στο εσωτερικό, έτσι ώστε τα παιδιά να μην μπορούν εύκολα να εισέλθουν. Το προωστικό αέριο που χρησιμοποιείται στη συσκευή είναι εύφλεκτο. Η διάθεσή του πρέπει να γίνεται σύμφωνα με τους εθνικούς κανονισμούς.