

23L, 900W



610836

Bartscher GmbH
Franz-Kleine-Str. 28
D-33154 Salzkotten
Németország

tel. +49 (0) 5258 971-0
fax.: +49 (0) 5258 971-120
Ügyfélszolgálat: +49 (0) 5258 971-197
www.bartscher.com



Kivitel: 5.0

Frissítve: 2024-05-16

Eredeti kezelési útmutató

1	Biztonság.....	2
1.1	Figyelmeztető jelzések magyarázata	2
1.2	Biztonsággal kapcsolatos jó tanácsok	3
1.3	Rendeltetésszerű használat.....	7
1.4	Nem rendeltetésszerű használat	7
2	Általános információ	8
2.1	Felelőssége és garancia	8
2.2	Szerzői jog védelme.....	8
2.3	Megfelelősségi nyilatkozat	8
3	Szállítás, csomagolás és tárolás	9
3.1	Szállítási ellenőrzés	9
3.2	Csomagolás.....	9
3.3	Tárolás.....	9
4	Technikai adatok	10
4.1	Technikai adatok.....	10
4.2	A készülék részegységeinek leírása	11
4.3	Készülék funkciói	11
5	Üzembe helyezése és kezelés	12
5.1	Üzembe helyezés	12
5.2	A mikrohullámú sütőben történő főzés alapjai	13
5.3	Mikrohullámú sütőben használható edények	14
5.4	Használat.....	15
6	Tisztítás	20
6.1	Tisztítás közbeni biztonsággal kapcsolatos jó tanácsok	20
6.2	Tisztítás	20
7	Lehetséges meghibásodások	21
8	Leselejtezés.....	22



Használat előtt olvassa el a használati útmutatót, és tartsa kéznél a készülék mellett!

A használati útmutató a készülék üzembe helyezésével, kezelésével, valamint karbantartásával kapcsolatos információkat tartalmaz, és tanácsokkal szolgál. Az ebben található tanácsok és előírások ismerete a készülék biztonságos és megfelelő használatának feltétele. Továbbá tartalmaz balesetekkel, előírásokkal, munkavédelemmel és jogi előírásokkal kapcsolatos információkat a termék használatával kapcsolatban.

A készülék üzembe helyezése előtt, különösen annak első elindításakor, át kell olvasni az alábbi kezelési utasítást, hogy elkerülje a személyi és tárgyi sérüléseket. A nem megfelelő használat sérüléshez vezethet.

Az alábbi kezelési útmutató a készülék szerves részét képezi és a készülék közvetlen közelében kell tárolni, és bármikor elérhetőnek kell lennie. Ha a készüléket átruházzák, mindenképpen tegyék a kezelési útmutatóval együtt.

1 Biztonság

A készülék a jelenlegi technikai elvárásoknak megfelelően lett legyártva. Mindemellett a készülék veszélyforrás lehet, ha nem megfelelően, vagy nem rendeltetés szerűen kerül használatra. Minden felhasználó, ki üzemelteti a készüléket, követnie kell az alábbi használati útmutatóban foglaltakat és be kell tartani a munkavédelmi előírásokat.

1.1 Figyelmeztető jelzések magyarázata

A fontos, biztonsággal kapcsolatos és a figyelmeztető jelzések az alábbi használati útmutatóban a megfelelő figyelmeztető jelzésekkel vannak ellátva. Ezen tanácsokat kötelezően be kell tartani a balesetek, tárgyi és személyi sérülések elkerülése érdekében.



VESZÉLY!

Az **VESZÉLY** figyelmeztetés olyan lehetséges veszélyre figyelmeztet, melyek súlyos sérüléssel, vagy halállal járhat, ha nem kerül el ezeket.



FIGYELMEZTETÉS!

A **FIGYELMEZTETÉS** figyelmeztetés olyan lehetséges veszélyre figyelmeztet, melyek közepes, vagy súlyos sérüléssel, vagy halállal járhat, ha nem kerül el ezeket.



VIGYÁZAT!

A **VIGYÁZAT** figyelmeztetés olyan lehetséges veszélyre figyelmeztet, melyek könnyű sérüléssel, vagy károsodással járhat, ha nem kerül el ezeket.

FIGYELEM!

A **FIGYELEM** figyelmeztetés a lehetséges tárgyi sérülésre figyelmeztet, mely akkor léphet fel, ha nem tartja be a megfelelő biztonsági előírásokat.

JÓ TANÁCS!

A **JÓ TANÁCS** szimbólum tájékoztatja a felhasználót a kezeléssel és tanácsokkal kapcsolatosan.

HU

1.2 Biztonsággal kapcsolatos jó tanácsok

Elektromos áram

- A túl magas hálózati feszültség, vagy a nem megfelelő bekötés elektromos áramütéssel járhat.
- A készülék csak akkor csatlakoztatható, ha az információs adattáblán szereplő adatok megfelelnek a hálózati feszültségnek.
- A rövidzárlat elkerüléséhez a készüléket száraz állapotban kell tartani.
- Ha a készülék üzemeltetésekor meghibásodás lép fel, azonnal szüntesse meg a készülék áramellátását.
- Ne érintse a készülék csatlakozóját nedves kézzel.
- Soha ne fogja meg a készüléket, ha vízbe esett. Azonnal szüntesse meg a készülék áramellátását.
- Bármilyen javítás és a készülék burkolatának kinyitása csak szakképzet szerelő által és a megfelelő szerszámokkal történhet.
- Ne mozgassa a készüléket a hálózati vezetéknél fogva.

- Ne engedje, hogy a hálózati kábel hőforrással vagy éles éllel érintkezzen.
- A hálózati vezetékét ne törje meg, nyomja, vagy csomózza össze.
- A készülék hálózati vezetékét mindig tekerje ki teljesen.
- Soha ne állítsa a készüléket, vagy más tárgyakat a hálózati vezetékre.
- A készülék konnektorból való kihúzását mindig a csatlakozót megfogva tegye.
- Rendszeresen ellenőrizze, hogy a hálózati kábel nem sérült-e. Soha ne használja a készüléket, ha a kábel sérült. Ha a kábelen sérülésnyomok láthatók, a veszélyek elkerülése érdekében az ügyfélszolgálatl vagy képzett villanyszerelő szakemberrel ki kell cseréltetni.

Tűzveszély / Robbanásveszély

- Ne tegyen semmilyen tárgyat (szakácskönyveket, mosogatórongyot stb.) a hőkezelő kamrába.
A készülék váratlan bekapcsolódása károsíthatja vagy akár meg is gyújthatja az adott tárgyat.
- Élelmiszerek éghető anyagokban történő melegítése vagy főzése során - például műanyag vagy papír edények esetén - a készüléket folyamatosan ellenőrzésünk alatt kell tartani, nehogy azok túl magas hőmérsékletet érjenek el.
- Ha a mikrohullámú sütőben lévő anyagok meggyulladnak, hagyja csukva a készülék ajtaját, kapcsolja ki a készüléket, és húzza ki a csatlakozót, vagy kapcsolja le a biztosítékot.
- Ne használjon fémedényeket, serpenyőket, sem pedig fémfedeleket. A fém szikrák létrejöttéhez vezethet a hőkezelő kamrában. Csak mikrohullámú sütőben használható, és hőálló anyagból készült edényeket használjon (5.3. fejezet).
- Ne melegítsen ételeket vagy folyadékokat zárt vagy kibontatlan edényekben. Elpattanhatnak a melegítés során, vagy sérüléseket okozhatnak kinyitások közben!
- A friss vagy kemény tojást, héjában és héj nélkül sem szabad melegíteni mikrohullámú sütőben, mivel a tojás felrobbanhat.
- Szűrje át a kemény héjú ételek héját, például burgonyát, sütőtököt, almát és gesztenyét melegítés előtt.
- Ne tegyen víz-olaj, vagy víz-zsír keveréket a mikrohullámú sütőbe, mert ez robbanásveszéllyel jár.

A mikrohullámú sütő biztonságos kezelése

- Ne süssön ételeket nagy mennyiségű olajban a készülékben. A forró olaj bőrsérülésekhez vagy a készülék károsodásához vezethet.
- A mikrohullámú sütőben melegített étel egyenetlenül melegszik. Az edények általában nem forrósodnak fel annyira, mint az ételek. Gondosan ellenőrizze az ételek hőmérsékletét, különösen gyermekek esetén. **FORRÓ FELÜLET!**
- Az italok mikrohullámú sütőben való melegítése úgynevezett „késleltetett forráshoz” vezethet”. A folyadék eléri a forráspontját annak ellenére, hogy kívülről nem látszik, hogy forr. Ezért az adott edényt/poharat különös gonddal kell kezelni. Még egy enyhe ütés is, például a készülékből való kiszedés során, a folyadék kifröccsenését okozhatja. **Égési sérülés veszélye!**
- Ne használjon magas, keskeny nyakú és keskeny edényeket.
- Helyezzen egy kanalat (kivételes esetben fémből készült kanalat) vagy egy üvegpálcát a folyadékkal ellátott tartályba, majd helyezze a tartályt a forgó tányér közepére. Melegítés előtt keverje meg, majd újra keverje meg a melegítési idő felénél. Melegítés után várjon egy kicsit, óvatosan keverje meg a folyadékot a tartályban, majd vegye ki a hőkezelő kamrából.
- Mivel a mikrohullámú sütőben az étel egyenetlenül melegszik, a cumisüvegben vagy egyéb gyerekeknek szánt üvegekben lévő italt/ételt alaposan fel kell keverni vagy fel kell rázni, majd közvetlenül ellenőrizni kell az ételek hőmérsékletét a gyermek etetése előtt. **Melegítés előtt el kell távolítani a kupakot és a gumis részt!**

Mikrohullámú sugárzás veszélye

Ha a mikrohullámok az ember szervezetet érik, sérülést okozhatnak. A veszély elkerülése érdekében tartsa be az alábbi biztonsági tanácsokat:

- Ne próbálja használni a mikrohullámú sütőt, ha az ajtaja nyitva van, ha nem akarja megterhelő és káros elektromágneses sugárzásnak kiténni magát.
- Soha ne cserélje ki a biztonsági zárat!
- Nagyon fontos, hogy az ajtó teljesen ép legyen és megfelelően záródjon. Az ajtó veszélyes meghibásodása lehet például, ha:
 - az ajtó deformálódott vagy meggömbült,
 - a tartópántok és csavarozások eltörték vagy nincsenek megfelelően rögzítve,
 - az ajtótomítás megsérült vagy tönkrement,
 - az üveg elrepedt,
 - a zárrészek károsodtak.
- Az ajtó és a készülék között nem lehet idegen test.

- Az ajtó tömítése jól záródjon és semmiféle szennyeződés ne legyen rajta, különben a készülékből elektromágneses hullámok szabadulhatnak ki. Előzze meg a lerakódásképződést (tisztítószerek, por, zsiradék stb.).

Kezelő személyzet

- Ezt a készüléket 8 évnél idősebb gyermekek ill. pszichikai, érzékelési vagy mentális fogyatékkal élők vagy ezirányú tudással, tapasztalattal nem rendelkezők is használhatják, ha felügyelet alatt vannak vagy ha felvilágosították őket a készülék használatával kapcsolatban, és megértették, milyen veszélyekkel járhat a berendezés használata. Gyermekek nem játszhatnak a készülékkel.
- Ne hagyja a készüléket gyermekek közelében felügyelet nélkül.
- A tisztítást és karbantartást nem végezhetik gyermekek.

Nem rendeltetésszerű használat

- A nem rendeltetésszerű, vagy tiltott használat a készülék meghibásodásához vezethet.
- A készülék csak akkor használható, ha annak technikai állapota megfelelő, és lehetővé teszi a biztonságos működtetést.
- A készülék csak akkor használható, ha minden csatlakozás az előírásoknak megfelelően került kivitelezésre.
- A készüléket csak akkor szabad üzemeltetni, ha tiszta.
- Csak eredeti gyári cserealkatrészeket használjon. Soha ne végezzen a készüléken önállóan szerelést.
- Nem végezhető a készüléken változtatás, vagy beavatkozás.

1.3 Rendeltetésszerű használat

A készülék bármilyen egyéb célú és/vagy a normális rendeltetésszerű használattól eltérő használata nem megengedett, és ezen használat nem rendeltetésszerűnek tekinthető.

A következő használat minősül rendeltetésszerű használatnak:

- ételek felmelegítése és leolvasztása a megfelelő edények használatával.

A készülék otthoni környezetben való használatra készült, és olyan egyéb hasonló környezetbe, mint például:

- alkalmazottak számára fenntartott konyhákban a boltokban, irodákban, vagy egyéb szociális helyiségekben;
- mezőgazdaságokban;
- vendégek számára hotelekben, motelekben, és hasonló típusú lakóépületekben;
- panziókban.

1.4 Nem rendeltetésszerű használat

A nem rendeltetésszerű használat komoly sérüléshez vezethet személyekben és tárgyakban a nem biztonságos elektromos feszültség, tűz, és magas hőmérséklet következtében. A készülék segítségével csak olyan munka végezhető, mely leírásra került ezen használati útmutatóban.

Az alábbi használat minősül nem rendeltetésszerű használatnak:

- ipari és laboratóriumi célokra,
- tárolóhelyként (pl. konyhai eszközökhöz),
- papír, textíliák vagy más éghető anyagok szárítása,
- egészségre káros, könnyen párolgó folyadékok és anyagok, stb. melegítésére és felforralására

2 Általános információ

2.1 Felelőssége és garancia

A használati útmutatóban található információk a hatályos jogszabályok, a jelenlegi technikai tudás, valamint tervezői és mérnöki tapasztalatunk figyelembe vételével és többéves gyakorlatunk alapján lettek összeállítva. Különleges, egyedi rendelésű, vagy további opciókkal rendelkező modellnél, illetve a legfrisebb technikai újítások alkalmazása esetén a kapott készülék különleges esetekben eltérhet a leírástól és az ábráktól az ezen kezelési útmutatóban leírtaktól.

A gyártó nem vállal felelősséget az olyan károkért és üzemzavarokért, amelyek az alábbiak során keletkeztek:

- előírások nem betartása,
- nem rendeltetésszerű használat,
- a felhasználó által eszközölt műszaki módosítások,
- nem megengedett cserealkatrészek használata.

Fenntartjuk a jogot a terméken végrehajtott műszaki változtatások tekintetében, melyek a készülék felhasználói tulajdonságainak javítására és jobbá tételére irányulnak.

HU

2.2 Szerzői jog védelme

Eme használati útmutató valamint a benne foglalt szöveg, vázlatok, fényképek és más elemek a szerzői jog által védettek. A törvényes tulajdonos írásbeli engedélyének beszerzése nélkül tilos a használati útmutató egészének, illetve bármely elemének sokszorosítása bármely módon és bármely formában, valamint a felhasználása és/vagy harmadik személy felé való továbbítása. A fentiek megsértése esetén kártérítési felelősséggel tartozik. Fenntartjuk magunknak a jogot további kártérítési igény benyújtásához.

2.3 Megfelelőségi nyilatkozat

A készülék teljesíti a jelenlegi Európai Uniós normákat és előírásokat. A fentieket WE Megfelelőségi Nyilatkozattal bizonyítjuk. Szükség esetén szívesen elküldjük Önöknek a megfelelő Megfelelőségi nyilatkozatot.

3 Szállítás, csomagolás és tárolás

3.1 Szállítási ellenőrzés

A készülék megérkezésekor haladéktalanul ellenőrizni kell, hogy a készülék és felszereltsége komplett-e és hogy nem sérült-e meg szállítás közben. Látható szállítási sérülés megállapításakor el kell utasítani a készülék átvételét, vagy feltételes átvételt kell tenni. A kézbesítő logisztikai cég szállítói / kézbesítési dokumentumán be kell jegyezni a sérülés leírását és reklamációt kell indítani. A rejtett sérülést közvetlenül annak felfedezését követően jelezni kell, mivel a kártérítési igényeket lejelenteni csak az adott reklamációs időn belül lehet kezdeményezni.

Bármely részegység, vagy alkatrész hiánya esetén kérjük vegye fel a kapcsolatot az Ügyfélszolgálattal.

3.2 Csomagolás

Kérjük ne dobja ki a készülék dobozát. Még szükség lehet rá a készülék tárolásakor, költöztetésekor illetve a szakszervizbe való szállításakor, amennyiben esetleg meghibásodás lépne fel.

A csomagolás és annak elemei újrafelhasználható anyagokból készültek. Részletezve ezek: zsákok és fóliák műanyagból, a csomagolás kartonpapírból.

A csomagolás megsemmisítésekor be kell tartani az adott ország előírásait. Az újjra felhasználható csomagoló anyagokat el kell juttatni újrafelhasználásra.

3.3 Tárolás

A csomagolás maradjon zárva a készülék beüzemeléséig, a tárolásakor pedig legyen figyelemmel a külső jelzésekre a tárolásra és a tárolási helyzetre vonatkozóan. A csomagolást csak az alábbi környezetben tárolja:

- zárt helyiségekben
- száraz és pormentes környezetben
- agresszív anyagoktól távol
- olyan helyen ahol nincs kitéve közvetlen napfénynek
- olyan helyen ahol nincs kitéve mechanikus sérülésnek.

Hosszabb ideig való tárolás esetén (több, mint három hónap) rendszeresen ellenőrizze a részesegységek és a csomagolás állapotát. Szükség esetén cserélje a csomagolást újra.

4 Technikai adatok

4.1 Technikai adatok

Megnevezés:	Mikrohullámú sütő 23L, 900W
Cikkszám:	610836
Anyag:	rozsdamentes acél
Sütőtér anyaga:	rozsdamentes acél
A forgótál anyaga:	üveg
A forgótál átmérője mm-ben:	270
A mikrohullámú sütő teljesítménye W-ban:	900
Magnetronok száma:	1
Teljesítmény fokozatok száma:	6
Űrtartalom literben:	23
Sütőtér méretei: (szél. x mély. x mag.) (mm)	315 x 290 x 200
Időbeállítás perc.:	30
Csatlakozási értékek:	1,4 kW 230 V 50 Hz
Méreték (szél x mély. x mag.) mm-ben:	480 x 395 x 280
Súly kg-ban:	12,8

A műszaki adatok módosításának jogát fenntartjuk!

Verzió / tulajdonságok

- Funkció:
 - melegítés
 - kiolvasztás
- Időzítő: manuális
- Forgótányér
- Belső világítás

4.2 A készülék részegységeinek leírása

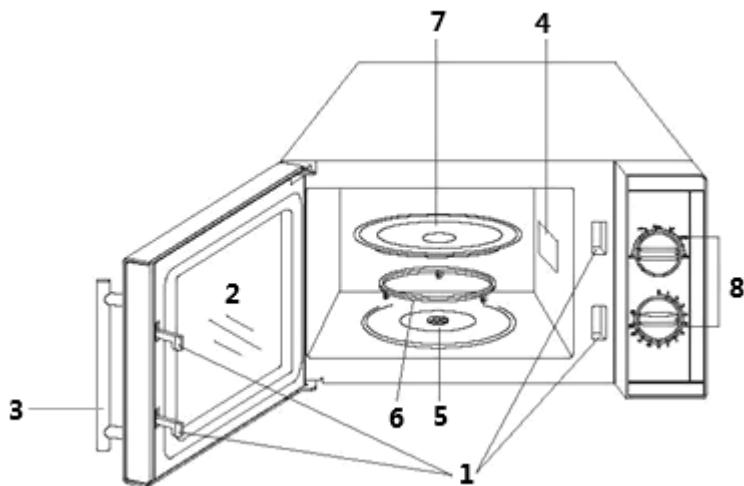

- | | |
|---------------------------|---------------------|
| 1. Biztonsági zárrendszer | 2. Ajtó fémhálóval |
| 3. Az ajtó fogantyúja | 4. Szellőzőnyílások |
| 5. Forgótányér meghajtó | 6. Forgógyűrű |
| 7. Üveg forgótányér | 8. Kezelőpanel |

HU

4.3 Készülék funkciói

A mikrohullámú sütő mikrohullámú sütésre alkalmas edényeket használó ételek melegítésére és felolvasztására szolgál. A teljesítmény és az idő a megfelelő forgószabályozók segítségével az edénynek megfelelően állítható be.

5 Üzembe helyezése és kezelés

5.1 Üzembe helyezés

Kicsomagolás / Beállítás

- Csomagolja ki a készüléket és távolítsa el az összes belső és külső csomagolóanyagot és a szállítási védőanyagot.



VIGYÁZAT!

Fulladásveszély!

Tegye elérhetetlenné gyermekek számára a csomagoló anyagokat, mint műanyag zacskók, hungarocell elemek.

- Ha a készüléken védőfólia található, azt el kell távolítani. A fóliát lassan távolítsa el, hogy ne hagyjon ragasztómaradványokat. Az esetleges ragasztómaradványokat távolítsa el megfelelő oldószerrel.
- Figyeljen rá, hogy ne sérüljön meg az adattábla, illetve a figyelmeztető jelzések a készüléken.
- **Soha** ne állítsa fel a készüléket vizes, vagy nedves környezetben.
- A berendezést úgy helyezze el, hogy a csatlakozó könnyen elérhető legyen a gyors lecsatlakoztatás érdekében, ha esetleg erre lenne szükség.
- A készüléket a következő tulajdonságokkal rendelkező felületen állítsa fel:
 - egyenes, megfelelő teherbírású, vízálló, száraz és magas hőmérsékletnek ellenálló
 - elég nagy, hogy sérülés nélkül dolgozhasson a készülékkel
 - könnyen megközelíthető
 - jó légcserével rendelkező.
- Elegendő távolságot kell tartani az asztal széleitől. A készülék felborulhat és leeshet.

Üzembe helyezése és kezelés

- A készülék megfelelő működéséhez biztosítani kell a megfelelő szellőzést.
- Soha ne takarja el a szellőzőnyílásokat.
- A készülék elhelyezésekor tartsa be a következő biztonsági távolságokat:
 - felülről 20 cm
 - hátulról 10 cm
 - mindkét oldalt 5 cm.
- A sütő és rádió, TV-készülék stb. közötti távolságnak legalább 2 m-nek kell lennie, hogy a rádióhullámok rossz hatással legyenek egymásra.

Csatlakoztatás hálózatra

- Ellenőrizze, hogy a készülék technikai adatai (lsd.: adattábla) megegyeznek e a helyi elektromos hálózattal.
- Csatlakoztassa a készüléket egyes, megfelelő biztosítókkal rendelkező földelt dugaljba. Ne csatlakoztassa a készüléket több aljzatú konnektorba.
- A csatlakozó kábelt úgy helyezze el, hogy senki se léphessen rá, és el sem botolhasson benne.

5.2 A mikrohullámú sütőben történő főzés alapjai

A hagyományos hőforrás helyett a mikrohullámú sütő elektromágneses hullámokat továbbító elektronlámát használ. Ezek a hullámok, akárcsak a rádióhullámok, láthatatlanok, csak a hatásuk figyelhető meg. A hullámok behatolhatnak olyan anyagokba, mint az üveg, porcelán, műanyag és papír. Mivel ezek az anyagok nem tartalmaznak vizet, zsírt vagy olajat, nem melegítik őket mikrohullámok.

Egyszerűen fogalmazva, a mikrohullámok behatolnak az ételbe. A víz-, zsír- vagy olajmolekulák rezegni kezdenek, a súrlódás pedig hőt generál, amelyet felolvasztásra, melegítésre vagy főzésre használhatunk.

Mikrohullámú sütővel történő főzéskor a főtt termék belsejében hő keletkezik, ellentétben a szokásos főzési vagy grillezési eljárással, ahol a hő kívülről jut az ételbe.

Ha a sütő nem sérült, a mikrohullámok által generált energia a készülék belsejében marad, és nem veszélyezteti a felhasználót.

- A melegítendő ételeket óvatosan helyezze a mikrohullámú sütőbe, a nagyobb darabokat a tányér külső szélére helyezze.
- Ne feledkezzen meg a melegítési időről. A legjobb, ha a megadott legrövidebb időt állítja be, és ha szükséges, később meghosszabbítja a melegítési időt. A túl sokáig melegített étel meggyulladhat vagy füstölni kezdhet.

- Fedje le az ételt melegítés közben. Ennek eredményeként az étel egyenletesen melegszik, és nem fröccsen.
- Melegítés közben egyszer fordítsa meg az ételt. Ez felgyorsítja a melegítési folyamatot, például csirke vagy hamburger esetében. A nagy darabokat, például a sültket legalább egyszer meg kell fordítani.
- Az olyan ételeket, mint a húsgombók, legalább egyszer, a melegítési idő felénél át kell fordítani, fel kell fordítani vagy kívülről befelé fordítani és fordítva.

5.3 Mikrohullámú sütőben használható edények

- Ellenőrizze, hogy az edények mikrohullámú sütőben használhatók-e.

Teszt: tegye az üres edényt egy pohár vízzel (soha ne kapcsolja be a készüléket, ha üres, vagy ha üres edény van benne) a készülékbe, és 60 másodpercig melegítse a legmagasabb szinten. A megfelelő edény kissé meleg. Ha az edény forró, mikrohullámú sütőben nem használható.

A mikrohullámú sütőben használható anyag lehetővé teszi a mikrohullámok áthatolását. Az energia áthalad a tartályon és felmelegíti az ételt.

- Ne használjon fémből készült edényeket vagy fémrészeket (pl. olyan tányérokat, amelyeken aranycsík van). A mikrohullámok nem jutnak át a fémen.
- Ne használjon újrahasznosított papírból készült termékeket, mivel azok kis fémdarabokat tartalmazhatnak. Szikrák vagy akár tűz is jelentkezhet, ha az ilyen edényeket mikrohullámú sütőben használják.
- Ajánlatos ovális vagy kerek edényeket használni, nem szögleteseket, mert az ételek gyorsabban melegednek fel az edények sarkainál.
- A lapos, széles edények alkalmasabbak mikrohullámú sütőben való használatra, mint a keskeny és magas edények. Az étel lapos edényekben egyenletesen fog melegedni.
- Annak megakadályozása érdekében, hogy az étel az edény szélén forrjon, bevonhatja vékony alumíniumfólia-csíkokkal az edény széleit. Ne használjon túl sok alumíniumfóliát, és tartson min. 2,5-3,0 cm távolságot a fólia és a mikrohullámú sütő főzőterének falai között.

Üzembe helyezése és kezelés

Az alábbi táblázat segít kiválasztani a megfelelő edényeket:

Edény főzéshez	Mikrohullámok
Hőálló üveg, kerámia, porcelán	igen
Nem hőálló üveg, kerámia, porcelán	nem
Hőálló üvegkerámia	igen
Mikrózható műanyag edények	igen
Konyhai papírtörő	igen
Fémről készült edények vagy fémalkatrészekkel rendelkező edények (pl. aranyozott perem)	nem
Alumíniumfólia & alumíniumfóliából készült tárolóedény	nem

5.4 Használat

Használat előtt

1. Ürítse ki a hőkezelő kamrát.
2. Az első használat előtt tisztítsa meg a készüléket és a berendezést a **6. fejezet** „**Tisztítás**” című fejezetében leírtak szerint.
3. Hagyja az ajtót nyitva, hogy a hőkezelő kamra teljesen kiszáradhasson.

HU

Az üvegtányér behelyezése

1. Helyezze a görgőgyűrűt (6) a hőkezelő kamra alján lévő horonyba.
2. Helyezze az üveg forgótányért (7) hornyolt oldalával lefelé a kamra aljára, és fordítsa el, amíg be nem illeszkedik az üveg forgótányér (5) meghajtójába.

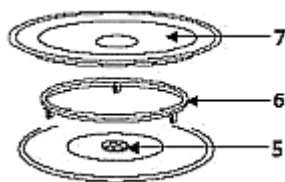



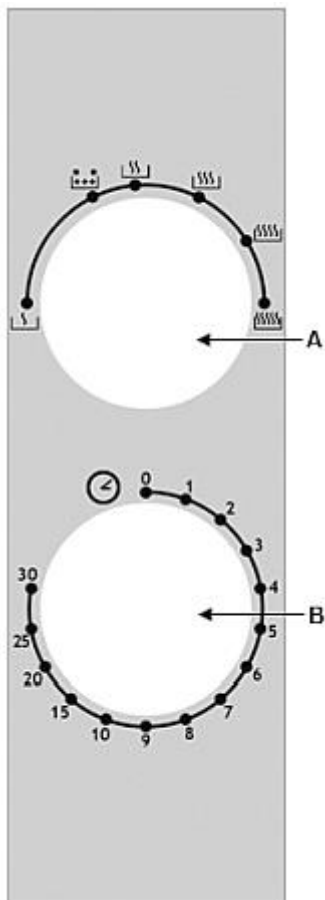



Kezelőpanel



A - Teljesítményszint-szabályozó

Teljesítményszintek (6)

	Magas	100 %-os teljesítmény
	Közepesen magas	85 %-os teljesítmény
	Közepes	66 %-os teljesítmény
	Közepesen alacsony	48 %-os teljesítmény
	Leolvasztás	40 %-os teljesítmény
	Alacsony	17 %-os teljesítmény

B - Időzítő (0 - 30 perc)

Ételek melegítése



FIGYELMEZTETÉS!

Égési sérülés veszélye a forró edények megérintése esetén!

Az edények nagyon forróak lehetnek, mivel a hő kiáramlik az ételből.
Az edényeket csak sütőkesztyűvel vagy konyharuhával szabad eltávolítani.



FIGYELMEZTETÉS!

Gyulladásveszély!

A készüléket különösen nagy teljesítményszint használata esetén ellenőrizni kell!

Szokatlan zajok, ételfröccsenések vagy folyékonybuborékok esetén csökkentse a teljesítményt!

1. Minden használat előtt ellenőrizze, hogy az üveg forgótányér (7) és a görgőgyűrű (6) megfelelően ül-e a helyén.

A hőkezelő kamrának tisztának kell lennie; a görgős gyűrűnek (6) a horonyban kell lennie; az üveg forgótányért (7) a forgótányér meghajtóra (5) kell pattintani.

TANÁCS:

Soha ne használja a készüléket üveg forgótányér és ételtartó nélkül vagy étel nélkül!

Semmi sem nyúlhat ki a forgótányér pereme fölé.

Ne melegítse az ételt közvetlenül az üveg forgótányéron (7).

Több darab melegítése esetén az ételt egyenletesen terítse el az edényen / a tartályban, úgy, hogy egymáshoz ne érjenek.

2. Helyezze az ételt tartalmazó edényt az üveg forgótányérra (7).
3. Zárja be az ajtót, ellenőrizve, hogy az ajtótomítések nem tartalmazzak-e idegen tárgyakat, és hogy az ajtó biztonságosan záródik-e.

4. A megfelelő szabályozóval állítsa be a kívánt teljesítményszintet és hőkezelési időt (1 - 30).

A főzési idő az étel alábbi jellemzőitől függ:

kezdeti hőmérséklet:	minél alacsonyabb, annál tovább tart a hőkezelés
sűrűség:	minél nagyobb, annál tovább tart a hőkezelés
páratartalom:	minél alacsonyabb, annál tovább tart a hőkezelés
forma:	minél vastagabb, annál tovább tart a hőkezelés
súly:	minél nagyobb, annál tovább tart a hőkezelés

ÚTMUTATÓ!

Amint a hőkezelési idő be van állítva, a készülék elkezdi működni!

- A hőkezelő kamrát megvilágításra kerül, és a forgó üvegtányér forog.
5. Ügyelni kell arra, hogy a forgó üvegtányér mindig szabadon foroghasson.
 6. A készülék működés közbeni leállításához nyissa ki az ajtót.
 7. Az időzítőt mindig vissza kell állítani "0"-ra, ha az ételt a beállított idő letelte előtt, vagy ha a készülék nem üzemel.
- A letelt beállított idő elteltével hangjelzést hall.
9. Nyissa ki az ajtót az ajtókilincs segítségével, és vegye ki az ételt.

Leolvasztási technikák

A készülék  (KIOLVASZTÁS) funkciója lehetővé teszi a fagyasztott élelmiszerek egyszerű kiolvasztását. A mikrohullámok által termelt energia felmelegíti a termék külső rétegét, és a hő lassan behatol a termék belsejébe. Ez a termék egyenletes leolvasztását eredményezi.

1. Ennek elkezdése előtt távolítsa el az étel csomagolását.
2. Tegye a terméket tányérra.

A leolvasztás során kövesse az alábbi utasításokat:

Letakarás

Az élelmiszereket le kell takarni, hogy:

- felgyorsítsuk a melegítést,
- elkerüljük az étel kiszáradását,

Üzembe helyezése és kezelés

- elkerüljük a zsír kifröccsenését a főzőkamrában.

Kivétel: a kenyér, a péksütemény, a panírozott ételek és a ropogós ételek.

Forgatás / keverés

A leolvasztás során szinte az összes ételt legalább egyszer meg kell fordítani vagy összekeverni.

1. Célszerű a ragadós ételdarabokat a lehető leggyorsabban szétválasztani.

Kisebb adagok

A kisebb adagok egyenletesebben és gyorsabban olvadnak le, mint a nagyobb adagok.

1. Ezért az ételt fagyasztás előtt kisebb darabokra kell osztania.

Ily módon egy teljes menü gyorsan és egyszerűen elkészíthető.

Érzékeny ételek

Az olyan érzékeny ételeket, mint a pite / sütemény, tejszín, sajt vagy kenyér, csak részben kell kiolvasztani, a leolvasztási folyamatot szobahőmérsékleten kell befejezni. Így elkerüljük azt a helyzetet, amikor az étel külseje túl forró, miközben a közepe még mindig fagyos.

Félretétel ideje

A kiolvasztás után nagyon fontos, hogy tegye félre az ételt, mivel ez garantálja a leolvasztási folyamat befejezését. A kiolvasztás után a kiolvasztott ételt a lehető leghamarabb fel kell dolgozni. Ne fagyassza le újra a kiolvasztott ételeket.

6 Tisztítás

6.1 Tisztítás közbeni biztonsággal kapcsolatos jó tanácsok

- A készüléket a tisztítás előtt le kell csatlakoztatni az elektromos hálózatról.
- Hagyja teljesen kihűlni a készüléket.
- Vigyázzon, hogy a berendezésbe ne kerüljön víz. Ne merítse a készüléket tisztítás közben vízbe, vagy egyéb folyadékba. A készülék tisztításához ne használjon nyomás alatt lévő vízugarat!
- Ne használjon a készülék tisztításához semmilyen éles, vagy fém tárgyat (kés, villa, stb.). Az éles tárgyak megsérthetik a készüléket, az érintkezése elektromos áramot vezető részekkel pedig áramütéshez vezethet.
- Ne használjon a tisztításhoz semmilyen súrolószert, oldószer tartalmú, vagy maró hatású tisztító anyagot. Ezek megsérthetik a felületet.

6.2 Tisztítás

1. A készüléket rendszeresen tisztítani kell a munkanap végén, szükség szerint gyakrabban.
2. Puha, nedves ruhával alaposan távolítsa el az étel- és itmaradványokat a belső falakról. Enyhe mosószert is használhat erős szennyeződéshez.
3. Tisztítsa meg a külső felületeket puha, nedves ruhával.

FIGYELEM!

A készülék belsejében lévő alkatrészek védelme érdekében ne engedje, hogy a szellőzőnyílásokba víz kerüljön.

4. Enyhén nedves ruhával törölje le az ajtaját, az ajtótömítéseket és a szomszédos részeket.
5. A kezelőpanelt csak enyhén nedves törölkendővel tisztítsa. A véletlen bekapcsolás elkerülése érdekében hagyja nyitva a készülék ajtaját.
6. A görgőgyűrűt és az üveg forgótányért rendszeresen tisztítsa meg enyhe mosószerral vagy mosogatógépben.
7. Ha az ajtón belül és kívül páralecsapódás tapasztalható, puha ruhával távolítsa el a nedvességet.

TIPP:

A kondenzvíz felhalmozódik, ha a készüléket magas páratartalom mellett használja. A kondenzvíz képződése normális folyamat.

8. A készülék belsejében lévő szagok eltávolíthatóak, ha egy csésze citromlevet és citromhéjat tesz a mikrohullámú sütőbe kb. 5 percre mikrózható edényben.
9. Szárítsa meg alaposan a készüléket száraz, puha ronggyal.

7 Lehetséges meghibásodások

Ha a mikrohullámú sütő nem működik:

1. Ellenőrizze, hogy a készülék megfelelően van-e csatlakoztatva az áramforráshoz. Húzza ki a dugót az aljzatból, és várjon kb. 10 másodpercet, mielőtt megfelelően csatlakoztatja.
2. Ellenőrizze, hogy a biztosíték nem kapcsolt-e le, vagy a főkapcsoló nincs-e kikapcsolva. Ha megfelelően működnek, ellenőrizze az áramforrást másik eszközzel.
3. Ellenőrizze, hogy az ajtó megfelelően van-e becsukva (ajtózáró rendszer). Ellenkező esetben biztonsági okokból nem keletkeznek mikrohullámok a hőkezelő kamrában.

TIPP:

Ha a fenti hibák mindegyike kizárható, kérjük, azonnal vegye fel a kapcsolatot szakemberrel vagy az eladóval a készülék ellenőrzése vagy javítása érdekében.

8 Leselejtezés

Elektromos készülék



Az elektromos készülékek ezen szimbólummal jelzettek. Az elektromos készülék a megfelelő és környezetkímélő módon kell megsemmisíteni és újrafeldolgozni. Ne dobjon ki elektromos készüléket a háztartási hulladékba. Csatlakoztassa le a készüléket az elektromos hálózatról és távolítsa el a készülékből a csatlakozó kábelt.

Az elektromos készüléket a kijelölt gyűjtőpontra adja le.